



PROFESSIONAL DIGITAL TWO-WAY RADIO

MOTOTRBO™

XPR 3500/XPR 3500e

LIMITED KEYPAD PORTABLE RADIO

USER GUIDE

en-US

fr-CA



NOVEMBER 2017

© 2017 Motorola Solutions, Inc. All rights reserved.



68009512001-EJ

Declaration of Conformity

This declaration is applicable to your radio only if your radio is labeled with the FCC logo shown below.

Declaration of Conformity

Per FCC CFR 47 Part 2 Section 2.1077(a)



Responsible Party

Name: Motorola Solutions, Inc.

Address: 1303 East Algonquin Road, Schaumburg, IL 60196-1078, U.S.A.

Phone Number: 1-800-927-2744

Hereby declares that the product:

Model Name: **XPR 3500/XPR 3500e**

conforms to the following regulations:

FCC Part 15, subpart B, section 15.107(a), 15.107(d), and section 15.109(a)

Table continued...

Class B Digital Device

As a personal computer peripheral, this device complies with Part 15 of the FCC Rules. This device complies with Industry Canada licence-exempt RSS standard(s). Operation is subject to the following two conditions:

- 1 This device may not cause harmful interference, and
- 2 This device must accept any interference received, including interference that may cause undesired operation.

**NOTICE:**

This equipment has been tested and found to comply with the limits for a Class B digital device, pursuant to part 15 of the FCC Rules. These limits are designed to provide reasonable protection against harmful interference in a residential installation. This equipment generates, uses and can radiate radio frequency energy and, if not installed and used in accordance with the instructions, may cause harmful interference to radio communications. However, there is no guarantee that interference will not occur in a particular installation.







If this equipment does cause harmful interference to radio or television reception, which can be determined by turning the equipment off and on, the user is encouraged to try to correct the interference by one or more of the following measures:











- Reorient or relocate the receiving antenna.
- Increase the separation between the equipment and receiver.
- Connect the equipment into an outlet on a circuit different from that to which the receiver is connected.
- Consult the dealer or an experienced radio or TV technician for help.













Contents

- Declaration of Conformity..... 3
- Important Safety Information..... 11
- Notice to Users (FCC and Industry Canada)..... 13
- Software Version..... 15
- Copyrights..... 17
- Computer Software Copyrights..... 19
- Handling Precautions..... 21
- Chapter 1: Introduction..... 23
 - Icon Information..... 23
- Chapter 2: Basic Operations..... 25
 - Charging the Battery..... 25
 - Attaching the Battery..... 25
 - Attaching the Antenna..... 26
 - Attaching the Carry Holster..... 27
 - Attaching the Universal Connector Cover
(Dust Cover)..... 28
 - Attaching the Accessory Connector..... 28
 - Powering Up the Radio..... 29
 - Powering Off the Radio..... 29

- Adjusting the Volume..... 29
- Chapter 3: Radio Controls..... 31
 - Programmable Buttons..... 32
 - Assignable Radio Functions..... 32
 - Assignable Settings or Utility Functions.. 34
 - Accessing Programmed Functions..... 34
 - Push-To-Talk Button 35
 - Conventional Analog and Digital Modes..... 36
 - IP Site Connect 36
 - Capacity Plus–Single-Site..... 37
 - Capacity Plus–Multi-Site 37
- Chapter 4: Status Indicators..... 39
 - Icons..... 39
 - LED Indicators 43
 - Tones..... 44
 - Audio Tones..... 44
 - Indicator Tones..... 44
- Chapter 5: Zone and Channel Selections..... 47
 - Selecting Zones 47
 - Selecting Channels..... 47
- Chapter 6: Calls..... 49

Group Calls.....	49	Switching Audio Route between Internal Radio Speaker and Bluetooth Device.....	60
Making Group Calls.....	50	Viewing Device Details.....	60
Responding to Group Calls.....	50	Deleting Device Name.....	61
Private Calls 	51	Bluetooth Mic Gain.....	61
Making Private Calls 	51	Permanent Bluetooth Discoverable Mode.....	62
Responding to Private Calls 	52	Talkaround.....	62
All Calls.....	53	Toggling Between Repeater and Talkaround Modes.....	62
Receiving All Calls.....	53	Monitor Feature	63
Making All Calls.....	53	Monitoring Channels.....	63
Selective Calls 	54	Permanent Monitor.....	63
Making Selective Calls.....	54	Turning Permanent Monitor On or Off.....	64
Responding to Selective Calls 	55	Home Channel Reminder.....	64
Stopping Radio Calls 	55	Muting the Home Channel Reminder.....	64
Chapter 7: Advanced Features.....	57	Setting New Home Channels.....	65
Bluetooth.....	57	Remote Monitor.....	65
Turning Bluetooth On and Off.....	57	Initiating Remote Monitor.....	66
Connecting to Bluetooth Devices.....	58	Initiating Remote Monitor by Using the Contacts List	66
Connecting to Bluetooth Devices in Discoverable Mode.....	59		
Disconnecting from Bluetooth Devices...	60		

Initiating Remote Monitor by Using the Manual Dial	67	Making Private Calls by Using the Contacts List 	77
Radio Check 	68	Setting Default Contact 	77
Sending Radio Checks 	68	Call Indicator Settings.....	78
Sending Radio Checks by Using the Contacts List 	69	Activating or Deactivating Call Ringers for Call Alerts.....	78
Scan Lists.....	69	Activating or Deactivating Call Ringers for Private Calls 	79
Viewing Entries in the Scan List	70	Activating or Deactivating Call Ringers for Selective Calls 	79
Adding New Entries to the Scan List.....	70	Activating or Deactivating Call Ringers for Text Messages 	80
Deleting Entries from the Scan List.....	71	Assigning Ring Styles	81
Setting Priority for Entries in the Scan List.....	72	Selecting a Ring Alert Type.....	82
Scan.....	72	Configuring Vibrate Style.....	83
Turning Scan On or Off	73	Alarm Tone Volume Escalation.....	84
Responding to Transmissions During Scanning.....	73	Call Log Features.....	84
Deleting Nuisance Channels.....	74	Viewing Recent Calls	84
Restoring Nuisance Channels.....	74	Deleting Calls from the Call List 	85
Vote Scan 	75	Viewing Call List Details 	85
Contacts Settings.....	75	Call Alert Operation	86
Making Group Calls by Using the Contacts List	76	Responding to Call Alerts	86

Making Call Alerts by Using the Contacts List.....	86	Disabling Radios 	97
Making Call Alerts.....	87	Disabling Radios by Using the Contacts List 	98
Mute Mode.....	87	Disabling Radios by Using the Manual Dial 	99
Turning On Mute Mode.....	88	Enabling Radios 	99
Setting Mute Mode Timer.....	88	Enabling Radios by Using the Contacts List 	100
Exiting Mute Mode.....	89	Enabling Radios by Using the Manual Dial 	101
Emergency Operation	89	Lone Worker.....	102
Sending Emergency Alarms	90	Password Lock Features.....	102
Sending Emergency Alarms with Call	91	Accessing Radios by Using Passwords	102
Emergency Alarms with Voice to Follow	93	Unlocking Radios in Locked State.....	103
Sending Emergency Alarms with Voice to Follow 	93	Turning Password Lock On or Off.....	103
Receiving Emergency Alarms.....	94	Changing Passwords.....	104
Reinitiating Emergency Mode.....	94	Notification List	105
Exiting Emergency Mode After Sending the Emergency Alarm.....	95	Accessing Notification List	105
Text Messaging.....	95	Auto-Range Transponder System 	106
Privacy 	96	Over-the-Air Programming 	106
Turning Privacy On or Off 	97	Wi-Fi Operation.....	107
Security 	97		

Turning Wi-Fi On or Off.....	107	Turning Voice Announcement On or Off	119
Connecting to a Network Access Point.	108	Turning Automatic Call Forwarding On or Off.	120
Checking Wi-Fi Connection Status	108	Setting Menu Timer.....	121
Viewing Details of Network Access Points.....	109	Turning Analog Microphone AGC On or Off ...	121
Chapter 8: Utilities.....	111	Turning Digital Microphone AGC On or Off	122
Squelch Levels	111	Turning Intelligent Audio On or Off.....	123
Setting Squelch Levels	111	Turning Acoustic Feedback Suppressor On or Off 	123
Power Levels.....	112	General Radio Information	124
Setting Power Levels.....	112	Accessing Battery Information	124
Adjusting Display Brightness.....	113	Checking Radio Alias and ID	125
Voice Operating Transmission	113	Checking Firmware and Codeplug Versions.....	125
Turning Voice Operating Transmission On or Off.....	114	Checking Software Update Information	126
Setting Display Backlight Timer.....	114	Received Signal Strength Indicator.....	126
Turning Radio Tones/Alerts On or Off.....	115	Viewing RSSI Values.....	127
Turning Power Up Tone On or Off.....	116	Front Panel Programming.....	127
Setting Tones/Alerts Volume Offset Levels....	116	Chapter 9: Authorized Accessories List.....	129
Turning Talk Permit Tone On or Off.....	117	Antennas.....	129
Setting Languages.....	118	Batteries.....	129
Turning LED Indicators On or Off.....	118	Carry Devices.....	130
Turning Introduction Screen On or Off.....	119	Chargers.....	130

Earbuds and Earpieces.....	131
Headsets and Headset Accessories.....	133
Remote Speaker Microphones.....	133
Surveillance Accessories.....	133
Miscellaneous Accessories.....	134
Batteries and Chargers Warranty.....	135
The Workmanship Warranty.....	135
The Capacity Warranty.....	135
Limited Warranty.....	137
MOTOROLA SOLUTIONS COMMUNICATION PRODUCTS.....	137
I. WHAT THIS WARRANTY COVERS AND FOR HOW LONG:.....	137
II. GENERAL PROVISIONS.....	138
III. STATE LAW RIGHTS:.....	138
IV. HOW TO GET WARRANTY SERVICE.....	138
V. WHAT THIS WARRANTY DOES NOT COVER.....	139
VI. PATENT AND SOFTWARE PROVISIONS	139
VII. GOVERNING LAW.....	140

Important Safety Information

RF Energy Exposure and Product Safety Guide for Portable Two-Way Radios

ATTENTION!

This radio is restricted to Occupational use only. Before using the radio, read the RF Energy Exposure and Product Safety Guide for Portable Two-Way Radios which contains important operating instructions for safe usage and RF energy awareness and control for Compliance with applicable standards and Regulations.

For a list of Motorola Solutions-approved antennas, batteries, and other accessories, visit the following website:

<http://www.motorolasolutions.com>

Any modification to this device, not expressly authorized by Motorola Solutions, may void the user's authority to operate this device.

Under Industry Canada regulations, this radio transmitter may only operate using an antenna of a type and maximum (or lesser) gain approved for the transmitter by Industry Canada. To reduce potential radio interference to other users, the antenna type and its gain should be so chosen

that the equivalent isotropically radiated power (e.i.r.p.) is not more than that necessary for successful communication.

This radio transmitter has been approved by Industry Canada to operate with Motorola Solutions-approved antenna with the maximum permissible gain and required antenna impedance for each antenna type indicated. Antenna types not included in this list, having a gain greater than the maximum gain indicated for that type, are strictly prohibited for use with this device.

This page intentionally left blank.

Notice to Users (FCC and Industry Canada)

This device complies with Part 15 of the FCC rules and Industry Canada's license-exempt RSS's per the following conditions:

- This device may not cause harmful interference.
- This device must accept any interference received, including interference that may cause undesired operation.
- Changes or modifications made to this device, not expressly approved by Motorola Solutions, could void the authority of the user to operate this equipment.

This page intentionally left blank.

Software Version

All the features described in the following sections are supported by the software version **R02.08.05.0000** or later.

See [Checking Firmware and Codeplug Versions on page 125](#) to determine the software version of your radio.

Check with your dealer or system administrator for more information.

This page intentionally left blank.

Copyrights

The Motorola Solutions products described in this document may include copyrighted Motorola Solutions computer programs. Laws in the United States and other countries preserve for Motorola Solutions certain exclusive rights for copyrighted computer programs. Accordingly, any copyrighted Motorola Solutions computer programs contained in the Motorola Solutions products described in this document may not be copied or reproduced in any manner without the express written permission of Motorola Solutions.

© 2017 Motorola Solutions, Inc. All Rights Reserved

No part of this document may be reproduced, transmitted, stored in a retrieval system, or translated into any language or computer language, in any form or by any means, without the prior written permission of Motorola Solutions, Inc.

Furthermore, the purchase of Motorola Solutions products shall not be deemed to grant either directly or by implication, estoppel or otherwise, any license under the copyrights, patents or patent applications of Motorola Solutions, except for the normal non-exclusive, royalty-free license to use that arises by operation of law in the sale of a product.

[Send Feedback](#)

Disclaimer

Please note that certain features, facilities, and capabilities described in this document may not be applicable to or licensed for use on a specific system, or may be dependent upon the characteristics of a specific mobile subscriber unit or configuration of certain parameters. Please refer to your Motorola Solutions contact for further information.

Trademarks

MOTOROLA, MOTO, MOTOROLA SOLUTIONS, and the Stylized M Logo are trademarks or registered trademarks of Motorola Trademark Holdings, LLC and are used under license. All other trademarks are the property of their respective owners.

European Union (EU) Waste of Electrical and Electronic Equipment (WEEE) directive



■ The European Union's WEEE directive requires that products sold into EU countries must have the crossed out trash bin label on the product (or the package in some cases).

As defined by the WEEE directive, this cross-out trash bin label means that customers and end-users in EU countries

should not dispose of electronic and electrical equipment or accessories in household waste.

Customers or end-users in EU countries should contact their local equipment supplier representative or service centre for information about the waste collection system in their country.

Computer Software Copyrights

The Motorola Solutions products described in this manual may include copyrighted Motorola Solutions computer programs stored in semiconductor memories or other media. Laws in the United States and other countries preserve for Motorola Solutions certain exclusive rights for copyrighted computer programs including, but not limited to, the exclusive right to copy or reproduce in any form the copyrighted computer program. Accordingly, any copyrighted Motorola Solutions computer programs contained in the Motorola Solutions products described in this manual may not be copied, reproduced, modified, reverse-engineered, or distributed in any manner without the express written permission of Motorola Solutions. Furthermore, the purchase of Motorola Solutions products shall not be deemed to grant either directly or by implication, estoppel, or otherwise, any license under the copyrights, patents or patent applications of Motorola Solutions, except for the normal non-exclusive license to use that arises by operation of law in the sale of a product.

The AMBE+2™ voice coding Technology embodied in this product is protected by intellectual property rights including

patent rights, copyrights and trade secrets of Digital Voice Systems, Inc.

This voice coding Technology is licensed solely for use within this Communications Equipment. The user of this Technology is explicitly prohibited from attempting to decompile, reverse engineer, or disassemble the Object Code, or in any other way convert the Object Code into a human-readable form.

U.S. Pat. Nos. #5,870,405, #5,826,222, #5,754,974, #5,701,390, #5,715,365, #5,649,050, #5,630,011, #5,581,656, #5,517,511, #5,491,772, #5,247,579, #5,226,084 and #5,195,166.

This page intentionally left blank.

Handling Precautions

The MOTOTRBO Series Digital Portable radio meets IP67 specifications, allowing your radio to withstand adverse field conditions such as being submersed in water. This section describes some basic handling precautions.



CAUTION:

Do not disassemble your radio. This could damage radio seals and result in leak paths into the radio. Radio maintenance should only be done in service depot that is equipped to test and replace the seal on the radio.

- If your radio has been submersed in water, shake your radio well to remove any water that may be trapped inside the speaker grille and microphone port. Trapped water could cause decreased audio performance.
- If your radio's battery contact area has been exposed to water, clean and dry battery contacts on both your radio and the battery before attaching the battery to radio. The residual water could short-circuit the radio.
- If your radio has been submersed in a corrosive substance (for example, saltwater), rinse radio and battery in fresh water then dry radio and battery.
- To clean the exterior surfaces of your radio, use a diluted solution of mild dishwashing detergent and fresh water (for example, one teaspoon of detergent to one gallon of water).
- Never poke the vent (hole) located on the radio chassis below the battery contact. This vent allows for pressure equalization in the radio. Doing so may create a leak path into radio and your radio's submersibility may be lost.
- Never obstruct or cover the vent, even with a label.
- Ensure that no oily substances come in contact with the vent.
- Your radio with antenna attached properly is designed to be submersible to a maximum depth of 1 m (3.28 ft) and a maximum submersion time of 30 minutes. Exceeding either maximum limit or use without antenna may result in damage to your radio.
- When cleaning your radio, do not use a high pressure jet spray on radio as this will exceed the 1 m depth pressure and may cause water to leak into your radio.

This page intentionally left blank.

Introduction

This user guide covers the operation of your radios.

Your dealer or system administrator may have customized your radio for your specific needs. Check with your dealer or system administrator for more information.

You can consult your dealer or system administrator about the following:

- Is your radio programmed with any preset conventional channels?
- Which buttons have been programmed to access other features?
- What optional accessories may suit your needs?
- What are the best radio usage practices for effective communication?
- What maintenance procedures that helps promote longer radio life?

Icon Information

Throughout this publication, the icons described are used to indicate features supported in either the conventional analog or conventional digital mode.



Indicates a conventional **Analog Mode-Only** feature.



Indicates a conventional **Digital Mode-Only** feature.

For features that are available in **both** conventional analog and digital modes, both icons are **not** shown.

This page intentionally left blank.

Basic Operations

This chapter explains the operations to get you started on using the radio.

Charging the Battery

Your radio is powered by a Nickel Metal-Hydride (NiMH) or Lithium-Ion (Li-Ion) battery.

- To comply with warranty terms and avoid damages, charge the battery using a Motorola Solutions charger exactly as described in the charger user guide.

All chargers can charge only Motorola Solutions authorized batteries. Other batteries may not charge. Motorola Solutions recommends that your radio remains powered off while charging.

- Charge your IMPRES™ battery with an IMPRES charger for optimized battery life and valuable battery data. IMPRES batteries charged exclusively with IMPRES chargers receive a 6-month capacity warranty extension over the standard Motorola Solutions Premium battery warranty duration.

- Charge a new battery 14 to 16 hours before initial use for best performance.

Attaching the Battery

Follow the procedure to attach the battery to your radio.



NOTICE:

This feature is applicable to XPR 3500e/XPR 3300e only.

This battery mismatch alert feature is only applicable for IMPRES battery and Non-IMPRES battery with kit number programmed in Erasable Programmable Read Only Memory (EPROM).

When the radio is attached with the wrong battery, a low pitched warning tone sounds, the LED blinks in red, display shows `Wrong Battery` and the Voice Announcement/Text-to-Speech sounds `Wrong Battery` if the Voice Announcement/Text-to-Speech is loaded by using CPS.

The certification of the radio is voided if you attach a UL battery to an FM approved radio or vice versa. Your radio can be preprogrammed in CPS to alert you if this battery mismatch occurs. Check with your dealer or system

administrator to determine how your radio has been programmed.

- 1 Align the battery with the rails on the back of the radio.
-
- 2 Press the battery firmly, and slide upwards until the latch snaps into place.

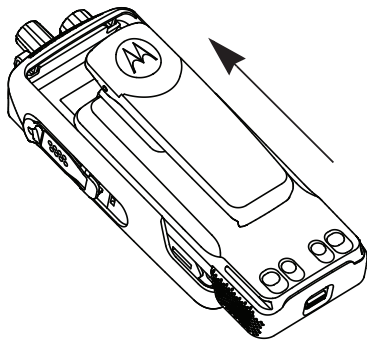

-
- 3 Slide battery latch into lock position.
-
- 4 To remove the battery, turn the radio off. Move the battery latch marked **A** into unlock position and hold, and slide the battery down and off the rails.

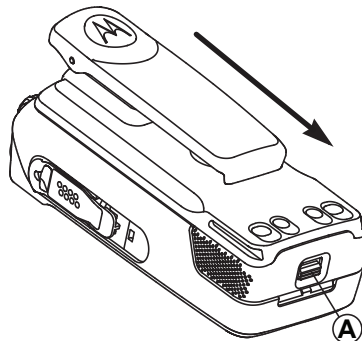

Attaching the Antenna

Follow the procedure to attach the antenna to your radio.
Ensure that the radio is turned off.

Set the antenna in the receptacle and turn clockwise.

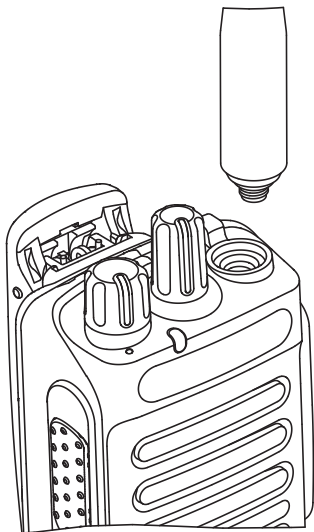
**NOTICE:**

To remove the antenna, turn the antenna counterclockwise.

**CAUTION:**

If the antenna must be replaced, ensure that only MOTOTRBO antennas are used. Neglecting this damages your radio.

Attaching the Carry Holster

Follow the procedure to attach the carry holster to your radio.

- 1 Align the rails on the carry holster with the grooves on the battery.
-
- 2 Press downwards until you hear a click.

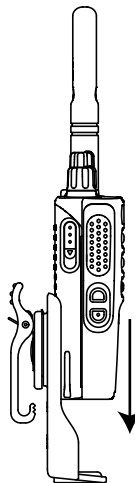

Attaching the Universal Connector Cover (Dust Cover)

The universal connector is located on the antenna side of the radio. It is used to connect MOTOTRBO accessories to the radio. Follow the procedure to attach the dust cover to your radio.

Replace the dust cover when the universal connector is not in use.

- 1 Insert the slanted end of the cover into the slots above the universal connector.
- 2 Press downwards on the cover to seat the dust cover properly on the universal connector.

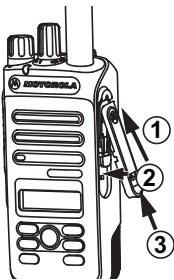

- 3 Secure the dust cover to the radio by pushing the latch upwards.

Attaching the Accessory Connector

The accessory connector is to be secured to the universal connector on the antenna side of the radio. Follow the procedure to attach the accessory connector to your radio.

- 1 Insert the slanted end into the slots above the universal connector.
- 2 Push connector upward.
- 3 Press downwards on the accessory connector until you hear a click.

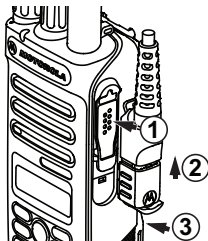

Powering Up the Radio

Follow the procedure to power up your radio.

Rotate the **On/Off/Volume Control Knob** clockwise until a click sounds.

If successful:

- A tone sounds.
- The green LED lights up.
- The display shows MOTOTRBO (TM), followed by a welcome message or image.
- The Home screen lights up.

If the Tones/Alerts function is disabled, there is no tone upon powering up.

Check your battery if your radio does not power up. Make sure that it is charged and properly attached. Contact your dealer if your radio still does not power up.

Powering Off the Radio

Follow the procedure to power off your radio.

Rotate the **On/Off/Volume Control Knob** counterclockwise until a click sounds.

The display shows **Powering Down**.

Adjusting the Volume

Follow the procedure to change the volume level of your radio.

Do one of the following:

- Turn the **On/Off/Volume Control Knob** clockwise to increase the volume.
- Turn the **On/Off/Volume Control Knob** counterclockwise to decrease the volume.



NOTICE:

Your radio can be programmed to have a minimum volume offset where the volume level cannot be lowered past the programmed minimum volume. Check with your dealer or system administrator for more information.

This page intentionally left blank.

Radio Controls

This chapter explains the buttons and functions to control the radio.



1 Channel Selector Knob

2 On/Off/Volume Control Knob

3 LED Indicator

4 Push-to-Talk (PTT) Button

5 Microphone

6 Side Button 1¹

7 Side Button 2¹

8 Left Navigation Button

9 Menu Button

10 Front Button P1¹

11 OK Button

12 Front Button P2¹

13 Back/Home Button

14 Right Navigation Button

15 Display

16 Speaker

17 Universal Connector for Accessories

18 Antenna

¹ These buttons are programmable.

Programmable Buttons

Depending on the duration of a button press, your dealer can program the programmable buttons as shortcuts to radio functions.

Short press

Pressing and releasing rapidly.

Long press

Pressing and holding for the programmed duration.



NOTICE:

See [Emergency Operation on page 89](#) for more information on the programmed duration of the **Emergency** button.

Assignable Radio Functions

The following radio functions can be assigned to the programmable buttons.

Audio Profiles

Allows the user to select the preferred audio profile.

Audio Toggle

Toggles audio routing between the internal radio speaker and the speaker of a wired accessory.

Contacts

Provides direct access to the Contacts list.

Call Alert

Provides direct access to the contacts list for you to select a contact to whom a Call Alert can be sent.

Call Forwarding

Toggles Call Forwarding on or off.

Call Log

Selects the call log list.

Channel Announcement

Plays zone and channel announcement voice messages for the current channel.

Emergency

Depending on the programming, initiates or cancels an emergency.

Intelligent Audio

Toggles intelligent audio on or off.

Manual Site Roam ² 

Starts the manual site search.

Mic AGC

Toggles the internal microphone automatic gain control (AGC) on or off.

Monitor

Monitors a selected channel for activity.

Notifications

Provides direct access to the Notifications list.

Nuisance Channel Delete²

Temporarily removes an unwanted channel, except for the Selected Channel, from the scan list. The Selected Channel refers to the selected zone or channel combination of the user from which scan is initiated.

One Touch Access 

Directly initiates a predefined Private, Phone or Group Call, a Call Alert, a Quick Text message, or Home Revert.

Permanent Monitor²

Monitors a selected channel for all radio traffic until function is disabled.

Phone 

Provides direct access to the Phone Contacts list.

Privacy 

Toggles privacy on or off.

Radio Alias and ID

Provides radio alias and ID.

Radio Check 

Determines if a radio is active in a system.

Radio Enable 

Allows a target radio to be remotely enabled.

Radio Disable 

Allows a target radio to be remotely disabled.

Repeater/Talkaround²

Toggles between using a repeater and communicating directly with another radio.

Reset Home Channel

Sets a new home channel.

Silence Home Channel Reminder

Mutes the Home Channel Reminder.

² Not applicable in Capacity Plus.

Scan³

Toggles scan on or off.

Site Lock²

When toggled on, the radio searches the current site only. When toggled off, the radio searches other sites in addition to the current site.

Text Message

Selects the text message menu.

Transmit Interrupt Remote Dekey

Stops an ongoing interruptible call to free the channel.

Trill Enhancement

Toggles trill enhancement on or off.

Voice Announcement On/Off

Toggles voice announcement on or off.

Voice Operating Transmission (VOX)

Toggles VOX on or off.

Zone Selection

Allows selection from a list of zones.

Assignable Settings or Utility Functions

The following radio settings or utility functions can be assigned to the programmable buttons.

Tones/Alerts

Toggles all tones and alerts on or off.

Backlight

Toggles display backlight on or off.

Backlight Brightness

Adjusts the brightness level.

Power Level

Toggles transmit power level between high and low.



Accessing Programmed Functions



Follow the procedure to access programmed functions in your radio.

³ Not applicable in Capacity Plus–Single-Site.



- 1 Do one of the following:
 - Press the programmed button. Proceed to [step 3](#).
 - Press  to access the menu.

-
- 2 Press  or  to the menu function, and press  to select a function or enter a sub-menu.

-
- 3 Do one of the following:
 - Press  to return to the previous screen.
 - Long press  to return to the Home screen.

Your radio automatically exits the menu after a period of inactivity and returns to the Home screen.

- While a call is in progress, the **PTT** button allows the radio to transmit to other radios in the call. The microphone is activated when the **PTT** button is pressed.
- While a call is not in progress, the **PTT** button is used to make a new call (see [Calls on page 49](#)).

Long press the **PTT** button to talk. Release the **PTT** button to listen.

If the Talk Permit Tone or the PTT Sidetone  is enabled, wait until the short alert tone ends before talking.

 If the Channel Free Indication feature is enabled on your radio (programmed by your dealer), you hear a short alert tone the moment the target radio (the radio that is receiving your call) releases the **PTT** button, indicating the channel is free for you to respond.

 You hear a continuous Talk Prohibit Tone if your call is interrupted. You should release the **PTT** button if you hear a continuous Talk Prohibit Tone.

Push-To-Talk Button

The Push-to-Talk (**PTT**) button serves two basic purposes:

Conventional Analog and Digital Modes

Each channel in your radio can be configured as a conventional analog or conventional digital channel.

Certain features are unavailable when switching from digital to analog mode. The icons for digital features reflect this change by appearing “grayed out”. The disabled features are hidden in the menu.

Your radio also has features available in both analog and digital modes. The minor differences in the way each feature works do **not** affect the performance of your radio.

**NOTICE:**

Your radio also switches between digital and analog modes during a dual mode scan. See [Scan on page 72](#) for more information.

IP Site Connect

This feature allows your radio to extend conventional communication beyond the reach of a single site by connecting to different available sites by using an Internet Protocol (IP) network. This is a conventional multi-site mode.

When the radio moves out of range from one site and into the range of another, the radio connects to the repeater of the new site to send or receive calls or data transmissions. This is done either automatically or manually depending on your settings.

In an automatic site search, the radio scans through all available sites when the signal from the current site is weak or when the radio is unable to detect any signal from the current site. The radio then locks on to the repeater with the strongest Received Signal Strength Indicator (RSSI) value.

In a manual site search, the radio searches for the next site in the roam list that is currently in range but which may not have the strongest signal and locks on to the repeater.

**NOTICE:**

Each channel can only have either Scan or Roam enabled, not both at the same time.

Channels with this feature enabled can be added to a particular roam list. The radio searches the channels in the roam list during the automatic roam operation to locate the best site. A roam list supports a maximum of 16 channels, including the selected channel.

**NOTICE:**

You cannot manually add or delete an entry in the roam list. Check with your dealer or system administrator for more information.

Capacity Plus–Single-Site

Capacity Plus–Single-Site is a single-site trunking configuration of the MOTOTRBO radio system, which uses a pool of channels to support hundreds of users and up to 254 Groups. This feature allows your radio to efficiently utilize the available number of programmed channels while in Repeater Mode.

You hear a negative indicator tone if you try to access a feature not applicable to Capacity Plus–Single-Site by using a programmable button press.

Your radio also has features that are available in conventional digital mode, IP Site Connect, and Capacity Plus. However, the minor differences in the way each feature works does not affect the performance of your radio.

Check with your dealer or system administrator for more information on this configuration.

Capacity Plus–Multi-Site

Capacity Plus–Multi-Site is a multi-channel trunking configuration of the MOTOTRBO radio system, combining the best of both Capacity Plus and IP Site Connect configurations.

Capacity Plus–Multi-Site allows your radio to extend trunking communication beyond the reach of a single site, by connecting to different available sites which are connected with an IP network. It also provides an increase in capacity by efficiently utilizing the combined available number of programmed channels supported by each of the available sites.

When the radio moves out of range from one site and into the range of another, it connects to the repeater of the new site to send or receive calls/data transmissions. Depending on your settings, this is done automatically or manually.

If the radio is set to do this automatically, it scans through all available sites when the signal from the current site is weak or when the radio is unable to detect any signal from the current site. It then locks on to the repeater with the strongest RSSI value.

In a manual site search, the radio searches for the next site in the roam list that is currently in range (but which may not have the strongest signal) and locks on to it.

Any channel with Capacity Plus–Multi-Site enabled can be added to a particular roam list. The radio searches these channels during the automatic roam operation to locate the best site.



NOTICE:

You cannot manually add or delete an entry to the roam list. Check with your dealer or system administrator for more information.

Similar to Capacity Plus–Single Site, icons of features not applicable to Capacity Plus–Multi-Site are not available in the menu. You hear a negative indicator tone if you try to access a feature not applicable to Capacity Plus–Multi-Site by using a programmable button press.

Status Indicators

This chapter explains the status indicators and audio tones used in the radio.

Icons

The Liquid Crystal Display (LCD) of your radio shows the radio status, text entries, and menu entries

Table 1: Display Icons

The following icons appear on the status bar at the top of the radio display. The icons are arranged left most in order of appearance or usage, and are channel-specific.

	<p>Battery The number of bars (0–4) shown indicates the charge remaining in the battery. The icon blinks when the battery is low.</p>
	<p>Emergency Radio is in Emergency mode.</p>

Table continued...

	<p>Flexible Receive List Flexible receive list is enabled.</p>
	<p>High Volume Data Radio is receiving high volume data and channel is busy.</p>
	<p>Monitor Selected channel is being monitored.</p>
	<p>Mute Mode Mute Mode is enabled and speaker is muted.</p>
	<p>Notification Notification List has one or more missed events.</p>
	<p>Over-the-Air Programming Delay Timer Indicates time left before automatic re-start of radio.</p>
	<p>Power High Radio is set at High power.</p>

Table continued...





	Power Low Radio is set at Low power.
	Received Signal Strength Indicator (RSSI) The number of bars displayed represents the radio signal strength. Four bars indicate the strongest signal. This icon is only displayed while receiving.
	Scan ⁴ Scan feature is enabled.
	Scan- Priority 1 ⁴ Radio detects activity on channel/ group designated as Priority 1.
	Scan- Priority 2 ⁴ Radio detects activity on channel/ group designated as Priority 2.

Table continued...







	Secure The Privacy feature is enabled.
	Site Roaming ⁵ The site roaming feature is enabled.
	Talkaround ⁴ In the absence of a repeater, radio is currently configured for direct radio to radio communication.
	Tones Disable Tones are turned off.
	Unsecure The Privacy feature is disabled.
	Vote Scan Vote scan feature is enabled.

Table continued...

⁴ Not applicable in Capacity Plus.

⁵ Not applicable in Capacity Plus–Single-Site.





	Wi-Fi Excellent⁶ Wi-Fi signal is excellent.
	Wi-Fi Good⁶ Wi-Fi signal is good.
	Wi-Fi Average⁶ Wi-Fi signal is average
	Wi-Fi Poor⁶ Wi-Fi signal is poor.
	Wi-Fi Unavailable⁶ Wi-Fi signal is unavailable.

Table 2: Advance Menu Icons

The following icons appear beside menu items that offer a choice between two options or as an indication that there is a sub-menu offering two options.



	Checkbox (Checked) Indicates that the option is selected.
	Checkbox (Empty) Indicates that the option is selected.
	Solid Black Box Indicates that the option selected for the menu item with a sub-menu.

Table 3: Call Icons

The following icons appear on the display during a call. These icons also appear in the Contacts list to indicate alias or ID type.



	Private Call Indicates a Private Call in progress. In the Contacts list, it indicates a subscriber alias (name) or ID (number).
	Group Call/All Call Indicates a Group Call or All Call in progress. In the Contacts list, it indi-

Table continued...

⁶ Only applicable for XPR 3500e.



	icates a group alias (name) or ID (number).
	Phone Call as Group/All Call Indicates a Phone Call as Group Call or All Call in progress. In the Contacts list, it indicates a group alias (name) or ID (number).
	Phone Call as Private Call Indicates a Phone Call as Private Call in progress. In the Contacts list, it indicates a phone alias (name) or ID (number).

Table 4: Mini Notice Icons

The following icons appear momentarily on the display after an action to perform a task is taken.



	Failed Transmission (Negative) Failed action taken.
	Successful Transmission (Positive) Successful action taken.

Table continued...



Transmission in Progress (Transitional)

Transmitting. This is seen before indication for Successful Transmission or Failed Transmission.

Table 5: Sent Items Icons

The following icons appear at the top right corner of the display in the Sent Items folder.





 or 	In Progress The text message to a subscriber alias or ID is pending transmission, followed by waiting for acknowledgment. The text message to a group alias or ID is pending transmission.
 or 	Send Failed The text message cannot be sent.

Table continued...

**Sent Successfully**

The text message has been successfully sent.

LED Indicators

LED indicators show the operational status of your radio.

Blinking Red

Radio is indicating a battery mismatch.⁷

Radio has failed the self-test upon powering up.

Radio is receiving an emergency transmission.

Radio is transmitting in low battery state.

Radio has moved out of range if Auto-Range Transponder System is configured.

Mute Mode is enabled.

Solid Green

Radio is powering up.

Radio is transmitting.

Radio is sending a Call Alert or an emergency transmission.

Blinking Green

Radio is receiving a call or data.

Radio is retrieving Over-the-Air Programming transmissions.

Radio is detecting activity over the air.

**NOTICE:**

This activity may or may not affect the programmed channel of the radio due to the nature of the digital protocol.

There is no LED indication when the radio is detecting activity over the air in Capacity Plus.

Double Blinking Green

Radio is receiving a privacy-enabled call or data.

Solid Yellow

Radio is monitoring a conventional channel.

Blinking Yellow

Radio is scanning for activity.

Radio has yet to respond to a Call Alert.

⁷ Only applicable to models with the latest software and hardware.

Radio has Flexible Receive List enabled.

All Capacity Plus-Multi-Site channels are busy.

Double Blinking Yellow

Radio has Auto Roaming enabled.

Radio is actively searching for a new site.

Radio has yet to respond to a Group Call Alert.

Radio is locked.

Radio is not connected to the repeater while in Capacity Plus.

All Capacity Plus channels are busy.

Tones

The following are the tones that sound through on the radio speaker.



High Pitched Tone



Low Pitched Tone

Audio Tones

Audio tones provide you with audible indications of the status, or response to data received on the radio.



Continuous Tone

A monotone sound. Sounds continuously until termination.



Periodic Tone

Sounds periodically depending on the duration set by the radio. Tone starts, stops, and repeats itself.



Repetitive Tone

A single tone that repeats itself until it is terminated by the user.



Momentary Tone

Sounds once for a short duration set by the radio.

Indicator Tones

Indicator tones provide you with audible indications of the status after an action to perform a task is taken.



Positive Indicator Tone



Negative Indicator Tone

This page intentionally left blank.

Zone and Channel Selections

This chapter explains the operations to select a zone or channel on your radio. A zone is a group of channels.



Your radio supports up to 128 channels and 50 zones, with a maximum of 16 channels per zone.



Each channel can be programmed with different features and/or support different groups of users.

Selecting Zones

Follow the procedure to select the required zone on your radio.

- 1 Do one of the following:
 - Press the programmed **Zone Selection** button. Proceed to [step 3](#).
 - Press  to access the menu.
-

- 2 Press  or  to Zone. Press  to select.
The display shows ✓ and the current zone.
-

- 3 Press  or  to the required zone. Press  to select.
The display shows <Zone> Selected momentarily and returns to the selected zone screen.
-

Selecting Channels

Follow the procedure to select the required channel on your radio after you have selected a zone.

Turn the **Channel Selector** Knob to select the channel, subscriber ID, or group ID once the required zone is displayed (if you have multiple zones in your radio).

This page intentionally left blank.

Calls

This chapter explains the operations to receive, respond to, make, and stop calls.

You can select a subscriber alias or ID, or group alias or ID after you have selected a channel by using one of these features:

Alias Search

This method is used for Group, Private, and All Calls only with a keypad microphone.

Contacts List

This method provides direct access to the Contacts list.

Manual Dial (by using Contacts)

This method is used for Private and Phone Calls only with a keypad microphone.

Programmed Number Keys

This method is used for Group, Private, and All Calls only with a keypad microphone.



NOTICE:

You can only have one alias or ID assigned to a number key, but you can have more than one number key associated to an alias or ID. All the number keys on a keypad microphone can be assigned. See [Assigning Entries to Programmable Number Keys](#) for more information.

Programmed One Touch Access Button

This method is used for Group, Private, and Phone Calls only.

You can only have one ID assigned to a **One Touch Access** button with a short or long programmable button press. Your radio can have multiple **One Touch Access** buttons programmed.

Programmable Button

This method is used for Phone Calls only.

Group Calls

Your radio must be configured as part of a group to receive a call from or make a call to the group of users.

Making Group Calls

Follow the procedure to make Group Calls on your radio.

- 1 Do one of the following:
 - Select a channel with the active group alias or ID.
 - Press the programmed **One Touch Access** button.

-
- 2 Press the **PTT** button to make the call.
The green LED lights up. The display shows the **Group Call** icon and the group call alias.

-
- 3 Release the **PTT** button to listen.
The green LED lights up when the target radio responds. The display shows the **Group Call** icon, the group alias or ID, and the transmitting radio alias or ID.

-
- 4  If the Channel Free Indication feature is enabled, you hear a short alert tone the moment the transmitting radio releases the **PTT** button, indicating the channel is free for you to respond. Press the **PTT** button to respond to the call.

The call ends when there is no voice activity for a predetermined period. The radio returns to the screen you were on prior to initiating the call.

Responding to Group Calls

To receive a call from a group of users, your radio must be configured as part of that group. Follow the procedure to respond to Group Calls on your radio.

When you receive a Group Call:

- The green LED blinks.
- The display shows the **Group Call** icon at the top right corner.
- The first text line shows the caller alias.
- The second text line displays the group call alias.
- Your radio unmutes and the incoming call sounds through the speaker.

- 1 Do one of the following:
 -  If the Channel Free Indication feature is enabled, you hear a short alert tone the moment the transmitting radio releases the **PTT** button,

indicating the channel is free for you to respond. Press the **PTT** button to respond to the call.

-  If the Voice Interrupt feature is enabled, press the **PTT** button to interrupt the audio from the transmitting radio and free the channel for you to respond.

The green LED lights up.

2 Do one of the following:

- Wait for the Talk Permit Tone to end and speak clearly into the microphone if enabled.
-  Wait for the **PTT** Sidetone to end and speak clearly into the microphone if enabled.

3 Release the **PTT** button to listen.

The call ends when there is no voice activity for a predetermined period.

If the radio receives a Group Call while not on the Home screen, it remains on its current screen prior to answering the call.

Long press  to return to the Home screen to view the caller alias before replying.

[Send Feedback](#)

Private Calls

A Private Call is a call from an individual radio to another individual radio.

There are two ways to set up a Private Call. The first type sets up the call after performing a radio presence check, while the second type sets up the call immediately. Only one of these types can be programmed to your radio by your dealer.

Making Private Calls

Your radio must be programmed to initiate a Private Call. If this feature is not enabled, a negative indicator tone sounds when you initiate the call. Follow the procedure to make Private Calls on your radio.

1 Do one of the following:

- Select a channel with the active subscriber alias or ID.
- Press the programmed **One Touch Access** button.

2 Press the **PTT** button to make the call.

The green LED lights up. The display shows the **Private Call** icon and the private call alias.

3 Wait for the Talk Permit Tone to end and speak clearly into the microphone if enabled.

4 Release the **PTT** button to listen.

5  If the Channel Free Indication feature is enabled, you hear a short alert tone the moment the transmitting radio releases the **PTT** button, indicating the channel is free for you to respond. Press the **PTT** button to respond to the call.

The call ends when there is no voice activity for a predetermined period. A tone sounds. The display shows `Call Ended`.

Responding to Private Calls



Follow the procedure to respond to Private Calls on your radio.

When you receive a Private Call:

- The green LED blinks.

- The first text line shows the **Private Call** icon.
- The second text line displays the Private Call alias.
- Your radio unmutes and the incoming call sounds through the speaker.

1 Do one of the following:

-  If the Channel Free Indication feature is enabled, you hear a short alert tone the moment the transmitting radio releases the **PTT** button, indicating the channel is free for you to respond. Press the **PTT** button to respond to the call.
-  If the Transmit Interrupt Remote Dekey feature is enabled, press the **PTT** button to stop an ongoing interruptible call and free the channel for you to respond.

The green LED lights up.

2 Wait for the Talk Permit Tone to end and speak clearly into the microphone if enabled.

3 Release the **PTT** button to listen.

The call ends when there is no voice activity for a predetermined period. The display shows `Call Ended`.

All Calls

An All Call is a call from an individual radio to every radio on the channel. An All Call is used to make important announcements, requiring full attention from the user. The users on the channel cannot respond to an All Call.

Receiving All Calls

When you receive an All Call:

- A tone sounds.
- The green LED blinks.
- The display shows the caller ID information at the top right corner.
- The first text line shows the **Group Call** icon and `All Call`.
- Your radio unmutes and the incoming call sounds through the speaker.

The radio returns to the screen before receiving the All Call when the call ends.

An All Call does not wait for a predetermined period before ending.

 If the Channel Free Indication feature is enabled, you hear a short alert tone when the transmitting radio releases the **PTT** button, indicating the channel is free for you to use.

You cannot respond to an All Call.



NOTICE:

The radio stops receiving the All Call if you switch to a different channel while receiving the call. You are not able to continue with any menu navigation or editing until the end of an All Call.

Making All Calls

Your radio must be programmed for you to make an All Call. Follow the procedure to make All Calls on your radio.

- 1 Select a channel with the active All Call group alias or ID.
-

- 2 Press the **PTT** button to make the call.
The green LED lights up. The display shows the **All Call** icon and All Call.
-

- 3 Do one of the following:
 - Wait for the Talk Permit Tone to end and speak clearly into the microphone if enabled.
 -  Wait for the **PTT** Sidetone to end and speak clearly into the microphone if enabled.Users on the channel cannot respond to an All Call.
-

Selective Calls

A Selective Call is a call from an individual radio to another individual radio. It is a Private Call on an analog system.

Making Selective Calls

Your radio must be programmed for you to initiate a Selective Call. Follow the procedure to make Selective Calls on your radio.

- 1 Select a channel with the active subscriber alias or ID.
-

- 2 Press the **PTT** button to make the call.
The green LED lights up. The display shows the **Private Call** icon, the subscriber alias, and call status.
-

- 3 Do one of the following:
 - Wait for the Talk Permit Tone to end and speak clearly into the microphone if enabled.
 -  Wait for the **PTT** Sidetone to end and speak clearly into the microphone if enabled.
-

- 4 Release the **PTT** button to listen.
The green LED lights up when the target radio responds.
-

- 5  If the Channel Free Indication feature is enabled, you hear a short alert tone the moment the transmitting radio releases the **PTT** button, indicating the channel is free for you to respond. Press the **PTT** button to respond to the call.

The call ends when there is no voice activity for a predetermined period.

-
- 6 The display shows `Call Ended`.
-

The call ends when there is no voice activity for a predetermined period. A tone sounds. The display shows `Call Ended`.

Responding to Selective Calls

Follow the procedure to respond to Selective Calls on your radio.

When you receive a Selective Call:

- The green LED blinks.
- The first text line shows the **Private Call** icon and the caller alias or `Selective Call` or `Alert with Call`.
- Your radio unmutes and the incoming call sounds through the speaker.

- 1 Press the **PTT** button to respond to the call.
The green LED lights up.
-

- 2 Wait for the Talk Permit Tone to end and speak clearly into the microphone if enabled.
-

- 3 Release the **PTT** button to listen.

Stopping Radio Calls

This feature allows you to stop an ongoing Group or Private Call to free the channel for transmission. For example, when a radio experiences a "stuck microphone" condition where the **PTT** button is inadvertently pressed by the user. Your radio must be programmed to allow you to use this feature. Follow the procedure to stop calls on your radio.

- 1 Press the programmed **Transmit Interrupt Remote Dekey** button.

The display shows `Remote Dekey`.

- 2 Wait for acknowledgment.

If successful:

- A positive indicator tone sounds.

If unsuccessful:

- A negative indicator tone sounds.
- The display shows `Remote Dekey Failed`.

If an interruptible call is stopped via this feature:

- The display shows `Call Interrupted`.
- A negative indicator tone sounds on the interrupted radio until the **PTT** button is released.



NOTICE:

Check with your dealer or system administrator for more information.

Advanced Features

This chapter explains the operations of the features available in your radio.

Your dealer or system administrator may have customized your radio for your specific needs. Check with your dealer or system administrator for more information.

Bluetooth

This feature allows you to use your radio with a Bluetooth-enabled device (accessory) through a Bluetooth connection. Your radio supports both Motorola Solutions and Commercially available Off-The-Shelf (COTS) Bluetooth-enabled devices.

**NOTICE:**

This feature is applicable to XPR 3500e only.

Bluetooth operates within a range of 10 m (32 ft) line of sight. This is an unobstructed path between your radio and your Bluetooth-enabled device. For high degree of reliability, Motorola Solutions recommends to not separate the radio and the accessory.

At the fringe areas of reception, both voice and tone quality start to sound "garbled" or "broken". To correct this

problem, position your radio and Bluetooth-enabled device closer to each other (within the 10 m defined range) to re-establish clear audio reception. The Bluetooth function of your radio has maximum power of 2.5 mW (4 dBm) at the 10 m range.

Your radio can support up to three simultaneous Bluetooth connections with Bluetooth-enabled devices of unique types. For example, a headset, a scanner, and a PTT-Only Device (POD). Multiple connections with Bluetooth-enabled devices of the same type are not supported.



Refer to the user manual of your respective Bluetooth-enabled device for more details on the full capabilities of your Bluetooth-enabled device.



Your radio connects to the Bluetooth-enabled device within range with either the strongest signal strength, or to one which it has connected to before in a prior session. Do not turn off your Bluetooth-enabled device or press the home back button  during the finding and connecting operation as this cancels the operation.

Turning Bluetooth On and Off

Follow the procedure to turn Bluetooth on and off.







1 Press  to access the menu.

2 Press  or  to Bluetooth. Press  to select.

3 Press  or  to My Status. Press  to select.

The display shows On and Off. The current status is indicated by a ✓.

4 Do one of the following:



- Press  or  to On. Press  to select.
The display shows ✓ beside On.
 - Press  or  to Off. Press  to select.
The display shows ✓ beside Off.
-

Connecting to Bluetooth Devices

Follow the procedure to connect to Bluetooth devices.









Turn on your Bluetooth-enabled device and place it in pairing mode.

1 Press  to access the menu.

2 Press  or  to Bluetooth. Press  to select.

3 Press  or  to Devices. Press  to select.

4 Do one of the following:

- Press  or  to the required device.
Press  to select.
 - Press  or  to Find Devices to locate available devices. Press  or  to the required device. Press  to select.
-

5 Press  or  to Connect. Press  to select.

Your Bluetooth-enabled device may require additional steps to complete the pairing. Refer to the user manual of your Bluetooth-enabled device.

The display shows `Connecting to <Device>`.

Wait for acknowledgment.

If successful:

- A positive indicator tone sounds.
- The display shows `<Device> Connected` and the **Bluetooth Connected** icon.

If unsuccessful:



- A negative indicator tone sounds.
- The display shows `Connecting Failed`.



Connecting to Bluetooth Devices in Discoverable Mode

Follow the procedure to connect to Bluetooth devices in discoverable mode.

Turn on your Bluetooth-enabled device and place it in pairing mode.

1 Press  to access the menu.

2 Press  or  to Bluetooth. Press  to select.

3 Press  or  to Find Me. Press  to select. The radio can now be found by other Bluetooth-enabled devices for a programmed duration. This is called Discoverable Mode.

Wait for acknowledgment.

If successful:

- A positive indicator tone sounds.
- The display shows `<Device> Connected` and the **Bluetooth Connected** icon.
- The display shows ✓ beside the connected device.



If unsuccessful:



- A negative indicator tone sounds.
- The display shows `Connecting Failed`.



Disconnecting from Bluetooth Devices



Follow the procedure to disconnect from Bluetooth devices.

- 1 Press  to access the menu.

- 2 Press  or  to Bluetooth. Press  to select.

- 3 Press  or  to Devices. Press  to select.

- 4 Press  or  to the required device. Press  to select.

- 5 Press  or  to Disconnect. Press  to select.
The display shows Disconnecting from <Device>.

Wait for acknowledgment.

- A tone sounds.

- The display shows <Device> Disconnected and the **Bluetooth Connected** icon disappears.
- The ✓ disappears beside the connected device.

Switching Audio Route between Internal Radio Speaker and Bluetooth Device

Follow the procedure to toggle audio routing between internal radio speaker and external Bluetooth device.

Press the programmed **Bluetooth Audio Switch** button.



The display shows one of the following results:



- A tone sounds. The display shows Route Audio to Radio.
- A tone sounds. The display shows Route Audio to Bluetooth.



Viewing Device Details



Follow the procedure to view device details on your radio.

- 1 Press  to access the menu.

- 2 Press  or  to Bluetooth. Press  to select.

- 3 Press  or  to Devices. Press  to select.



- 4 Press  or  to the required device. Press  to select.



- 5 Press  or  to View Details. Press  to select.



Deleting Device Name



You can remove a disconnected device from the list of Bluetooth-enabled devices.

- 1 Press  to access the menu.

- 2 Press  or  to Bluetooth. Press  to select.

- 3 Press  or  to Devices. Press  to select.



- 4 Press  or  to the required device. Press  to select.



- 5 Press  or  to Delete. Press  to select. The display shows Device Deleted.



Bluetooth Mic Gain



This feature allows the user to control the microphone gain value of the connected Bluetooth-enabled device.

- 1 Press  to access the menu.

- 2 Press  or  to Bluetooth. Press  to select.

3 Press  or  to BT Mic Gain. Press  to select.

4 Press  or  to the BT Mic Gain type and the current values. Press  to select. You can edit the values here.

5 Press  or  to increase or to decrease values. Press  to select.

Permanent Bluetooth Discoverable Mode

The Permanent Bluetooth Discoverable Mode must be enabled by the dealer or system administrator.



NOTICE:

If enabled, Bluetooth is **not** displayed in the Menu and you cannot use any Bluetooth programmable button features.

Other Bluetooth-enabled devices can locate your radio, but the devices cannot connect to the radio. The Permanent Bluetooth Discoverable Mode enables dedicated devices to

use your radio position in the process of Bluetooth-based location.

Talkaround

This feature allows you to continue communication when your repeater is not operational, or when your radio is out of range from the repeater but within talking range of other radios.

The talkaround setting is retained even after powering down.



NOTICE:



This feature is not applicable in Capacity Plus–Single-Site, Capacity Plus–Multi-Site, and Citizens Band channels that are in the same frequency.



Toggling Between Repeater and Talkaround Modes



Follow the procedure to toggle between Repeater and Talkaround modes on your radio.

- 1 Do one of the following:
 - Press the programmed **Repeater/Talkaround** button. Skip the following steps.

- Press  to access the menu.

2 Press  or  to Utilities. Press  to select.

3 Press  or  to Radio Settings. Press  to select.

4 Press  or  to Talkaround. Press  to select.

If enabled, ✓ appears beside Enabled.

If disabled, ✓ disappears beside Enabled.

The screen automatically returns to the previous screen.

Monitor Feature

The monitor feature is used to make sure that a channel is free before transmitting.

Monitoring Channels

Follow the procedure to monitor channels.

1 Long press the programmed **Monitor** button.

The **Monitor** icon appears on the display and the LED lights up solid yellow.

If the channel is in use:

- You hear radio activity or total silence.
- The yellow LED lights up.

If the monitored channel is free, you hear a "white noise".

2 Press the **PTT** button to talk. Release the **PTT** button to listen.

Permanent Monitor

The Permanent Monitor feature is used to continuously monitor a selected channel for activity.

Turning Permanent Monitor On or Off

Follow the procedure to turn Permanent Monitor on or off on your radio.

Press the programmed **Permanent Monitor** button.

When the radio enters the mode:

- An alert tone sounds.
- The yellow LED lights up.
- The display shows `Permanent Monitor On` and the **Monitor** icon.

When the radio exits the mode:

- An alert tone sounds.
- The yellow LED turns off.
- The display shows `Permanent Monitor Off`.

Home Channel Reminder

This feature provides a reminder when the radio is not set to the home channel for a period of time.

If this feature is enabled through CPS, when your radio is not set to the home channel for a period of time, the following occurs periodically:

- The Home Channel Reminder tone and announcement sound.
- The first line of the display shows `Non`.
- The second line shows `Home Channel`.

You can respond to the reminder by performing one of the following actions:

- Return to the home channel.
- Mute the reminder temporarily using the programmable button.
- Set a new home channel using the programmable button.

Muting the Home Channel Reminder

When the Home Channel Reminder sounds, you can temporarily mute the reminder.



Press the **Silence Home Channel Reminder** programmable button.



The first line of the display shows HCR and the second line shows Silenced.



Setting New Home Channels



When the Home Channel Reminder occurs, you can set a new home channel.

- 1 Do one of the following:
 - Press the **Reset Home Channel** programmable button to set the current channel as the new Home Channel. Skip the following steps. The first line of the display shows the channel alias and the second line shows New Home Ch.
 - Press  to access the menu.
-

- 2 Press  or  to Utilities. Press  to select.
-

- 3 Press  or  to Radio Settings. Press  to select.
-

- 4 Press  or  to Home Channel. Press  to select.
-

- 5 Press  or  to the desired new home channel alias. Press  to select.

The display shows ✓ beside the selected home channel alias.

Remote Monitor

This feature is used to turn on the microphone of a target radio with a subscriber alias or ID. You can use this feature to remotely monitor any audible activity surrounding the target radio.



Both your radio and the target radio must be programmed to allow you to use this feature.

This feature stops after a programmed duration or when there is any user operation on the target radio.

Initiating Remote Monitor

Follow the procedure to initiate Remote Monitor on your radio.

1 Press the programmed **Remote Monitor** button.

2 Press  or  to the required alias or ID.

3 Press  to select.

The display shows a transitional mini notice, indicating the request is in progress. The green LED lights up.

4 Wait for acknowledgment.

If successful:

- A positive indicator tone sounds.
- The display shows a positive mini notice.
- The audio from the monitored radio starts playing for a programmed duration, and the display shows **Rem. Monitor**. Once the timer expires, an alert tone sounds, and the LED turns off.



If unsuccessful:



- A negative indicator tone sounds.
 - The display shows a negative mini notice.
-

Initiating Remote Monitor by Using the Contacts List

Follow the procedure to initiate Remote Monitor on your radio by using the Contacts list.

1 Press  to access the menu.

2 Press  or  to **Contacts**. Press  to select.

3 Press  or  to the required alias or ID.
Press  to select.

4 Press  or  to **Remote Mon..**

- 5 Press  to select.

The display shows a transitional mini notice, indicating the request is in progress. The green LED lights up.

- 6 Wait for acknowledgment.

If successful:

- A positive indicator tone sounds.
- The display shows a positive mini notice.
- The audio from the monitored radio starts playing for a programmed duration, and the display shows `Rem. Monitor`. Once the timer expires, an alert tone sounds, and the LED turns off.



If unsuccessful:



- A negative indicator tone sounds.
- The display shows a negative mini notice.



Initiating Remote Monitor by Using the Manual Dial

Follow the procedure to initiate Remote Monitor on your radio by using the manual dial.

- 1 Press  to access the menu.

- 2 Press  or  to `Contacts`. Press  to select.

- 3 Press  or  to `Manual Dial`. Press  to select.

- 4 Press  or  to `Radio Number`. Press  to select.

- 5 Do one of the following:

- Enter the subscriber alias or ID, and press  to proceed.

- Edit the previously dialed ID, and press  to proceed.

6 Press  or  to Remote Mon..

7 Press  to select.

The display shows a transitional mini notice, indicating the request is in progress. The green LED lights up.

8 Wait for acknowledgment.

If successful:

- A positive indicator tone sounds.
- The display shows a positive mini notice.
- The audio from the monitored radio starts playing for a programmed duration, and the display shows `Rem. Monitor`. Once the timer expires, an alert tone sounds, and the LED turns off.

If unsuccessful:

- A negative indicator tone sounds.

- The display shows a negative mini notice.



Radio Check

This feature allows you to determine if another radio is active in a system without disturbing the radio user. No audible or visual notification is shown on the target radio. This feature is only applicable for subscriber aliases or IDs. Your radio must be programmed to allow you to use this feature.

Sending Radio Checks

Follow the procedure to send radio checks on your radio.

1 Press the programmed **Radio Check** button.

2 Press  or  to the required alias or ID.

Press  to select.

The display shows a transitional mini notice, indicating the request is in progress. The green LED lights up.

Wait for acknowledgment.



If you press  when the radio is waiting for acknowledgment, a tone sounds, the radio terminates all retries, and exits Radio Check mode.



The radio returns to the subscriber alias or ID screen.



Sending Radio Checks by Using the Contacts List

Follow the procedure to send radio checks on your radio by using the Contacts list.

- 1 Press  to access the menu.

- 2 Press  or  to *Contacts*. Press  to select.

- 3 Press  or  to the required alias or ID.
Press  to select.

- 4 Press  or  to *Radio Check*. Press  to select.

The green LED lights up.

- 5 Wait for acknowledgment.

If you press  when the radio is waiting for acknowledgement, a tone sounds, the radio terminates all retries, and exits Radio Check mode. The radio returns to the subscriber alias or ID screen.

Scan Lists

Scan lists are created and assigned to individual channels or groups. Your radio scans for voice activity by cycling through the channel or group sequence specified in the scan list for the current channel or group.

Your radio can support up to 250 scan lists, with a maximum of 16 members in a list.

Each scan list supports a mixture of both analog and digital entries.



You can add, delete, or prioritize channels by editing a scan list.



The **Priority** icon appears on the left of the member alias, if set, to indicate whether the member is on a Priority 1 or Priority 2 channel list. You cannot have multiple Priority 1 or Priority 2 channels in a scan list. There is no **Priority** icon if priority is set to **None**.



Viewing Entries in the Scan List

Follow the procedure to view the entries in the Scan list on your radio.

- 1 Press  to access the menu.

- 2 Press  or  to Scan. Press  to select.



- 3 Press  or  to Scan List. Press  to select.



- 4 Press  or  to view each member on the list.



Adding New Entries to the Scan List



Follow the procedure to add new entries to the Scan list on your radio.



- 1 Press  to access the menu.

- 2 Press  or  to Scan. Press  to select.







- 3 Press  or  to Scan List. Press  to select.

- 4 Press  or  to Add Member. Press  to select.

- 5 Press  or  to the required alias or ID. Press  to select.

- 6 Press  or  to the required priority level.
Press  to select.

The display shows a positive mini notice and then, Add Another?.



- 7 Do one of the following:
- Press  or  to Yes to add another entry.
Press  to select. Repeat [step 5](#) and [step 6](#).
 - Press  or  to No to save the current list. Press  to select.
-



Deleting Entries from the Scan List



Follow the procedure to delete entries from the Scan list.







- 1 Press  to access the menu.
-

- 2 Press  or  to Scan. Press  to select.
-

- 3 Press  or  to Scan List. Press  to select.
-

- 4 Press  or  to the required alias or ID.
Press  to select.
-

- 5 Press  or  to Delete. Press  to select.
The display shows Delete Entry?.
-













- 6 Do one of the following:
- Press  or  to Yes to delete the entry.
Press  to select.
The display shows a positive mini notice.
 - Press  or  to No to return to the previous screen. Press  to select.
-



- 7 Repeat [step 4](#) to [step 6](#) to delete other entries.
-

- 8 Long press  to return to the Home screen after deleting all required aliases or IDs.
-

Setting Priority for Entries in the Scan List

Follow the procedure to set priorities for entries in the Scan list on your radio.

- 1 Press  to access the menu.
-
- 2 Press  or  to Scan. Press  to select.
-
- 3 Press  or  to Scan List. Press  to select.
-
- 4 Press  or  to the required alias or ID.
Press  to select.
-
- 5 Press  or  to Edit Priority. Press  to select.
-

- 6 Press  or  to the required priority level.
Press  to select.

The display shows a positive mini notice before returning to the previous screen. The **Priority** icon appears on the left of the member alias.

Scan

Your radio cycles through the programmed scan list for the current channel looking for voice activity when you start a scan.

There are two ways of initiating scan:

Main Channel Scan (Manual)

Your radio scans all the channels or groups in your scan list. On entering scan, your radio may, depending on the settings, automatically start on the last scanned active channel or group, or on the channel where scan was initiated.

Auto Scan (Automatic)

Your radio automatically starts scanning when you select a channel or group that has Auto Scan enabled.

**NOTICE:**



When you configure **Receive Group Message In Scan**, your radio is able to receive group messages from non-home channels. Your radio is able to reply the group messages on home channel but is not able to reply on non-home channels. Check with your dealer or system administrator for more information.



Turning Scan On or Off



Follow the procedure to turn scan on or off on your radio.

- 1 Turn the **Channel Selector Knob** to select a channel programmed with a scan list.

- 2 Press  to access the menu.

- 3 Press  or  to `Scan`. Press  to select.

- 4 Press  or  to `Scan State`. Press  to select.

- 5 Press  or  to the required scan state and press  to select.

If scan is enabled:

- The display shows `Scan On` and **Scan** icon.
- The yellow LED blinks.

If scan is disabled:

- The display shows `Scan Off`.
- The **Scan** icon disappears.
- The LED turns off.

Responding to Transmissions During Scanning

During scanning, your radio stops on a channel or group where activity is detected. The radio stays on that channel for a programmed duration known as hang time. Follow the procedure to respond to transmissions during scanning.

- 1  If the Channel Free Indication feature is enabled, you hear a short alert tone the moment the transmitting radio releases the **PTT** button, indicating

the channel is free for you to respond. Press the **PTT** button during hang time.

The green LED lights up.

2 Do one of the following:

- Wait for the Talk Permit Tone to end and speak clearly into the microphone if enabled.
 -  Wait for the **PTT** Sidetone to end and speak clearly into the microphone if enabled.
-

3 Release the **PTT** button to listen.

The radio returns to scanning other channels or groups if you do not respond within the hang time.

Deleting Nuisance Channels

If a channel continually generates unwanted calls or noise, (termed a "nuisance" channel), you can temporarily remove the unwanted channel from the scan list. This capability does not apply to the channel designated as the Selected Channel. Follow the procedure to delete nuisance channels on your radio.

- 1** When your radio locks on to an unwanted or nuisance channel, press the programmed **Nuisance Channel Delete** button until you hear a tone.
-

- 2** Release the programmed **Nuisance Channel Delete** button.

The nuisance channel is deleted.

Restoring Nuisance Channels

Follow the procedure to restore nuisance channels on your radio.

Do one of the following:

- Turn the radio off and then power it on again.
 - Stop and restart a scan using the programmed **Scan** button or menu.
 - Change the channel using the **Channel Selector Knob**.
-

Vote Scan

Vote Scan provides you with wide area coverage in areas where there are multiple base stations transmitting identical information on different analog channels.

Your radio scans analog channels of multiple base stations and performs a voting process to select the strongest received signal. Once that is established, your radio receives transmissions from that base station.

During a vote scan, the yellow LED blinks and the display shows the **Vote Scan** icon.

Follow the same procedures as [Responding to Transmissions During Scanning on page 73](#), to respond to a transmission during a vote scan.

Contacts Settings

Contacts provides address book capabilities on your radio. Each entry corresponds to an alias or ID that you use to initiate a call. The entries are alphabetically sorted.

Each entry, depending on context, associates with the different call types: Group Call, Private Call, All Call, PC Call, or Dispatch Call.

PC Call and Dispatch Call are data-related. They are only available with the applications. Refer to the data applications documentation for further details.



NOTICE:

You see a checkmark before each number key that is assigned to an entry. If the checkmark is before `Empty`, you have not assign a number key to the entry.

Your radio supports two Contacts lists, each for Analog contacts and Digital contacts, with a maximum of 500 members for each Contacts list.

Each entry within Contacts displays the following information:

- Call Type
- Call Alias
- Call ID

**NOTICE:**

You can add, or edit subscriber IDs for the Digital Contacts list. Deleting subscriber IDs can only be performed by your dealer.



You can only view the subscriber IDs, edit the subscriber IDs, and initiate a Call Alert for the Analog Contacts list. Adding and deleting capabilities can only be performed by your dealer.



If the Privacy feature is enabled on a channel, you can make privacy-enabled Group Calls, Private Calls, and All Calls on that channel. Only target radios with the same Privacy Key, or the same Key Value and Key ID as your radio will be able to decrypt the transmission.

Making Group Calls by Using the Contacts List

Follow the procedure to make Group Calls on your radio by using the Contacts list.

- 1 Press  to access the menu.
-

- 2 Press  or  to **Contacts**. Press  to select.
-

- 3 Press  or  to the required alias or ID.
-

- 4 Press the **PTT** button to make the call.
The green LED lights up.
-

- 5 Do one of the following:
 - Wait for the Talk Permit Tone to end and speak clearly into the microphone if enabled.
 -  Wait for the **PTT** Sidetone to end and speak clearly into the microphone if enabled.
-

- 6 Release the **PTT** button to listen.
The green LED blinks when any user in the group responds. The display shows the **Group Call** icon, and alias or ID, and the transmitting radio alias or ID.
-

- 7  If the Channel Free Indication feature is enabled, you hear a short alert tone the moment the transmitting radio releases the **PTT** button, indicating



the channel is free for you to respond. Press the **PTT** button to respond to the call.



The call ends when there is no voice activity for a predetermined period.

Making Private Calls by Using the Contacts List

Follow the procedure to make Private Calls on your radio by using the Contacts list.

- 1 Press  to access the menu.

- 2 Press  or  to **Contacts**. Press  to select.

- 3 Press  or  to the required alias or ID.
Press  to select.

- 4 Press the **PTT** button to make the call.
The green LED lights up. The display shows the destination alias.

- 5 Wait for the Talk Permit Tone to end and speak clearly into the microphone if enabled.

- 6 Release the **PTT** button to listen.
The display shows the transmitting user alias or ID.



- 7  If the Channel Free Indication feature is enabled, you hear a short alert tone the moment the transmitting radio releases the **PTT** button, indicating the channel is free for you to respond. Press the **PTT** button to respond to the call.



The call ends when there is no voice activity for a predetermined period. A tone sounds. The display shows **Call Ended**.



Setting Default Contact

Follow the procedure to set the default contact on your radio.

- 1 Press  to access the menu.

2 Press  or  to `Contacts`. Press  to select.

3 Press  or  to the required alias or ID.
Press  to select.

4 Press  or  to `Set as Default`. Press  to select.

A positive indicator tone sounds. The display shows a positive mini notice. The display shows ✓ beside the selected default alias or ID.



Call Indicator Settings



This feature allows the radio users to configure call or text message ringing tones.



Activating or Deactivating Call Ringers for Call Alerts



Follow the procedure to activate or deactivate call ringers for Call Alerts on your radio.



1 Press  to access the menu.

2 Press  or  to `Utilities`. Press  to select.

3 Press  or  to `Radio Settings`. Press  to select.

4 Press  or  to `Tones/Alert`. Press  to select.



5 Press  or  to Call Ringers. Press  to select.



6 Press  or  to Call Alert. Press  to select.



Activating or Deactivating Call Ringers for Private Calls



Follow the procedure to activate or deactivate call ringers for Private Calls on your radio.



1 Press  to access the menu.

2 Press  or  to Utilities. Press  to select.

3 Press  or  to Radio Settings. Press  to select.

4 Press  or  to Tones/Alerts. Press  to select.

5 Press  or  to Call Ringers. Press  to select.

6 Press  or  to Private Call. Press  to select.



The display shows ✓ beside On if Private Call ringing tones are enabled.



The display shows ✓ beside Off if Private Call ringing tones are disabled.



Activating or Deactivating Call Ringers for Selective Calls



Follow the procedure to activate or deactivate call ringers for Selective Calls on your radio.



1 Press  to access the menu.

2 Press  or  to Utilities. Press  to select.

3 Press  or  to Radio Settings. Press  to select.



4 Press  or  to Tones/Alerts. Press  to select.

5 Press  or  to Call Ringers. Press  to select.



6 Press  or  to Selective Call. Press  to select.

The display shows ✓ and the current tone.

7 Do one of the following:

- Press  or  to the required tone. Press  to select.

The display shows ✓ and the selected tone.



- Press  or  to Off. Press  to select. If the ringing tones were earlier enabled, the display shows ✓ beside Off.



If the ringing tones were earlier disabled, the display does not show ✓ beside Off.



Activating or Deactivating Call Ringers for Text Messages



Follow the procedure to activate or deactivate call ringers for text messages on your radio.



1 Press  to access the menu.

2 Press  or  to Utilities. Press  to select.

3 Press  or  to Radio Settings. Press  to select.



4 Press  or  to **Tones/Alerts**. Press  to select.

5 Press  or  to **Call Ringers**. Press  to select.



6 Press  or  to **Text Message**. Press  to select.

The display shows ✓ and the current tone.

7 Do one of the following:

- Press  or  to the required tone. Press  to select.

The display shows ✓ and the selected tone.



- Press  or  to **Off**. Press  to select. If the ringing tones were earlier enabled, the display shows ✓ beside **Off**.

If the ringing tones were earlier disabled, the display does not show ✓ beside **Off**.



Assigning Ring Styles



The radio can be programmed to sound one of ten predefined ringing tones when receiving a Call Alert or a Text Message from a particular contact. The radio sounds out each ring style as you navigate through the list. Follow the procedure to assign ring styles on your radio.

1 Press  to access the menu.

2 Press  or  to **Contacts**. Press  to select.



The entries are alphabetically sorted.

3 Press  or  to the required alias or ID. Press  to select.

4 Press  or  to **Edit**. Press  to select.

- 5 Press  until display shows `Edit Ringtone` menu.

A ✓ indicates the current selected tone.

- 6 Press  or  to the required tone. Press  to select.

The display shows `Contact Saved`

Selecting a Ring Alert Type



NOTICE:

The programmed **Ring Alert Type** button is assigned by your dealer or system administrator. Check with your dealer or system administrator to determine how your radio has been programmed.

You can program the radio calls to one predetermined vibrate call. If All Tones status is disabled, the radio displays the All Tone Mute icon. If All Tones status is enabled, the related ring alert type is displayed.





The radio vibrates once if it is a momentary ring style. The radio vibrates repetitively if it is a repetitive ring style. When















set to Ring and Vibrate, the radio sounds a specific ring tone if there is any incoming radio transaction (for example, Call Alert or Message). It sounds like a positive indicator tone or missed call.

For radios with batteries that support the vibrate feature and are attached to a vibrating belt clip, the available Ring Alert Type options are Silent, Ring, Vibrate, and Ring and Vibrate.

For radios with batteries that do not support the vibrate feature and are not attached to a vibrating belt clip, Ring Alert Type is automatically set to Ring. The available Ring Alert Type options are Silent and Ring.

You can select a Ring Alert Type by performing one of the following actions.

- Press the programmed **Ring Alert Type** button to access the Ring Alert Type menu.
 - a. Press  or  to Ring, Vibrate, Ring & Vibrate or Silent and press  to select.
- Access this feature through the menu.
 - a. Press  to access the menu.

- b. Press  or  to *Utilities* and press  to select.
- c. Press  or  to *Radio Settings* and press  to select.
- d. Press  or  to *Tones/Alerts* and press  to select.
- e. Press  or  to *Ring Alert Type* and press  to select.
- f. Press  or  to *Ring, Vibrate, Ring & Vibrate or Silent* and press  to select.

Configuring Vibrate Style





















NOTICE:

The programmed **Vibrate Style** button is assigned by your dealer or system administrator. Check with your dealer or system administrator to determine how your radio has been programmed.

Vibrate Style is enabled when the Vibrating Belt Clip is attached to the radio with a battery that supports the vibrate feature.

You can configure the vibrate style by performing one of the following actions.

- Press the programmed **Vibrate Style** button to access the Vibrate Style menu.
 - a. Press  or  to *Short, Medium, or Long* and press  to select.
- Access this feature via the menu.
 - a. Press  to access the menu.
 - b. Press  or  to *Utilities* and press  to select.
 - c. Press  or  to *Radio Settings* and press  to select.
 - d. Press  or  to *Tones/Alerts* and press  to select.

- e. Press  or  to Vibrate Style and press  to select.
- f. Press  or  to Short, Medium, or Long and press  to select.

Alarm Tone Volume Escalation

Your radio can be programmed by your dealer to continually alert you when a radio call remains unanswered.

This is done by automatically increasing the alarm tone volume over time. This feature is known as Escalert.

Call Log Features

Your radio keeps track of all recent outgoing, answered, and missed Private Calls. The call log feature is used to view and manage recent calls.

Missed Call Alerts may be included in the call logs, depending on the system configuration on your radio. You can perform the following tasks in each of your call lists:



- Delete Call



- View Details

Viewing Recent Calls

Follow the procedure to view recent calls on your radio.



- 1 Press  to access the menu.

- 2 Press  or  to Call Log. Press  to select.

- 3 Press  or  to the preferred list. The options are Missed, Answered, and Outgoing lists.

Press  to select.

The display shows the most recent entry.



- 4 Press  or  to view the list.



You can start a Private Call with the alias or ID the display is currently showing by pressing the **PTT** button.



Deleting Calls from the Call List



Follow the procedure to delete calls from the Call list.





- 1 Press  to access the menu.

- 2 Press  or  to Call Log. Press  to select.

- 3 Press  or  to the required list. Press  to select.
If the list is empty:
 - A tone sounds.
 - The display shows `List Empty`.

- 4 Press  or  to the required alias or ID.
Press  to select.



- 5 Press  or  to Delete Entry?. Press  to select.



- 6 Do one of the following:
 - Press  to select Yes to delete the entry.
The display shows `Entry Deleted`.
 - Press  or  to No. Press  to select.
The radio returns to the previous screen.



Viewing Call List Details



Follow the procedure to view call details on your radio.

- 1 Press  to access the menu.

- 2 Press  or  to Call Log. Press  to select.

- 3 Press  or  to the required list. Press  to select.

- 4 Press  or  to the required alias or ID.
Press  to select.
-

- 5 Press  or  to View Details. Press  to select.
The display shows the call details.
-

Call Alert Operation

Call Alert paging enables you to alert a specific radio user to call you back.

This feature is applicable for subscriber aliases or IDs only and is accessible through the menu using Contacts or a programmed **One Touch Access** button.

Responding to Call Alerts

Follow the procedure to respond to Call Alerts on your radio.

When you receive a Call Alert:

- A repetitive tone sounds.

- The yellow LED blinks.
- The display shows the notification list listing a Call Alert with the alias or ID of the calling radio.

Depending on the configuration by your dealer or system administrator, you can respond to a Call Alert by doing one of the following:



- Press the **PTT** button and respond with a Private Call directly to the caller.
 - Press the **PTT** button to continue normal talkgroup communication.
The Call Alert is moved to the Missed Call option at the Call Log menu. You can respond to the caller from the Missed Called log.
-



See [Notification List on page 105](#) and [Call Log Features on page 84](#) for more information.



Making Call Alerts by Using the Contacts List

Follow the procedure to make Call Alerts on your radio by using the Contacts list.

- 1 Press  to access the menu.

- 2 Press  or  to **Contacts**. Press  to select.

- 3 Press  or  to the required alias or ID.
Press  to select.

- 4 Press  or  to **Call Alert**. Press  to select.
The display shows **Call Alert** and the subscriber alias or ID. The green LED lights up.

- 5 Wait for acknowledgment.
 - If the Call Alert acknowledgment is received, the display shows a positive mini notice.
 - If the Call Alert acknowledgment is not received, the display shows a negative mini notice.

Making Call Alerts

Follow the procedure to make Call Alerts on your radio.

- 1 Press the programmed **One Touch Access** button.
The display shows **Call Alert** and the subscriber alias or ID. The green LED lights up.

- 2 Wait for acknowledgment.
If the Call Alert acknowledgment is received, the display shows a positive mini notice.
If the Call Alert acknowledgment is not received, the display shows a negative mini notice.

Mute Mode

Mute Mode provides an option to the user to silence all audio indicators of the radio.

Once Mute Mode feature is initiated, all audio indicators are muted except higher priority features such as Emergency operations.

When Mute Mode is exited, the radio resumes playing ongoing tones and audio transmissions.

**NOTICE:**

This is a purchasable feature. Check with your dealer or system administrator for more information.

Turning On Mute Mode

Follow the procedure to turn on Mute Mode.

Access this feature by using the programmed **Mute Mode** button.

The following occurs when Mute mode is enabled:



- Positive Indicator Tone sounds.
- Display shows `Mute Mode On.`
- The red LED light starts blinking and remains blinking until Mute Mode is exited.
- Display shows **Mute Mode** icon on home screen.
- Radio is muted.
- Mute Mode Timer begins counting down the duration that is configured.



Setting Mute Mode Timer



Mute Mode feature can be enabled for a pre-configured amount of time by setting the Mute Mode Timer. The timer duration is configured in the radio menu and can range between 0.5–6 hours. Mute Mode is exited once the timer expires.



If the timer is left at 0, the radio remains in Mute mode for an indefinite period until the programmed **Mute Mode** button is pressed.

- 1 Press  to access the menu.

- 2 Press  or  to Utilities. Press  to select.

- 3 Press  or  to Radio Settings. Press  to select.

- 4 Press  or  to Mute Timer. Press  to select.

- 5 Press  or  to edit the numeric value of each digit, and press .



NOTICE:

Mute Mode is also exited if the user transmits voice or switches to an unprogrammed channel.

Exiting Mute Mode

This feature can be exited automatically once the Mute Mode Timer expires.

Do one of the following to exit Mute mode manually:

- Press the programmed **Mute Mode** button.
- Press the **PTT** button on any entry.

The following occurs when Mute mode is disabled:

- Negative Indicator Tone sounds.
- Display shows `Mute Mode Off`.
- The blinking red LED turns off.
- **Mute Mode** icon disappears from home screen.
- Your radio unmutes and speaker state is restored.
- If the timer has not expired, Mute mode timer is stopped.

Emergency Operation

An Emergency Alarm is used to indicate a critical situation. You are able to initiate an Emergency at any time even when there is activity on the current channel.

Your dealer can set the duration of a button press for the programmed **Emergency** button, except for long press, which is similar with all other buttons:

Short Press

Duration between 0.05 seconds and 0.75 seconds.

Long Press

Duration between 1.00 second and 3.75 seconds.

The **Emergency** button is assigned with the Emergency On/Off feature. Check with your dealer for the assigned operation of the **Emergency** button.

**NOTICE:**

If a short press to the **Emergency** button initiates Emergency mode, then a long press to the same enables the radio to exit Emergency mode.

If a long press to the **Emergency** button initiates Emergency mode, then a short press to the same enables the radio to exit Emergency mode.

Your radio supports three Emergency Alarms:

- Emergency Alarm
- Emergency Alarm with Call
- Emergency Alarm with Voice to Follow

**NOTICE:**

Only one of the Emergency Alarms above can be assigned to the programmed **Emergency** button.

In addition, each alarm has the following types:

Regular

Radio transmits an alarm signal and shows audio and/or visual indicators.

Silent

Radio transmits an alarm signal without any audio or visual indicators. Radio receives calls without any sound through the speaker, until the programmed *hot*

mic transmission period is over and/or you press the **PTT** button.

Silent with Voice

Radio transmits an alarm signal without any audio or visual indicators, but allow incoming calls to sound through the speaker. If *hot mic* is enabled, the incoming calls sound through the speaker after the programmed *hot mic* transmission period is over. The indicators only appear once you press the **PTT** button.

Sending Emergency Alarms

This feature allows you to send an Emergency Alarm, a non-voice signal, which triggers an alert indication on a group of radios. Your radio does not display any audio or visual indicators during Emergency mode when it is set to Silent.

Follow the procedure to send Emergency Alarms on your radio.

- 1 Press the programmed **Emergency On** button.

You see one of these results:

- The display shows Tx Alarms and the destination alias.

-  The display shows Tx Telegram and the destination alias.

The green LED lights up. The **Emergency** icon appears.



NOTICE:

If programmed, the Emergency Search tone sounds. This tone is muted when the radio transmits or receives voice, and stops when the radio exits Emergency mode. The Emergency Search tone can be programmed through CPS.

The radio exits the Emergency Alarm mode and returns to the Home screen.

Sending Emergency Alarms with Call

This feature allows you to send an Emergency Alarm with Call to a group of radios. Upon acknowledgement by a radio within the group, the group of radios can communicate over a programmed Emergency channel. Follow the procedure to send Emergency Alarms with call on your radio.

2 Wait for acknowledgment.

If successful:

- The Emergency tone sounds.
- The red LED blinks.
- The display shows Alarm Sent.

If unsuccessful after all retries have been exhausted:

- A tone sounds.
- The display shows Alarm Failed.

1 Press the programmed **Emergency On** button.

You see the following:

- The display shows Tx Telegram and the destination alias.

The green LED lights up. The **Emergency** icon appears.

**NOTICE:**

If programmed, the Emergency Search tone sounds. This tone is muted when the radio transmits or receives voice, and stops when the radio exits Emergency mode. The Emergency Search tone can be programmed by your dealer or system administrator.

2 Wait for acknowledgment.

If successful:

- The Emergency tone sounds.
 - The red LED blinks.
 - The display shows `Alarm Sent`.
 - Your radio enters the Emergency call mode when the display shows `Emergency` and the destination group alias.
-

3 Press the **PTT** button to make the call.

The green LED lights up. The display shows the **Group Call** icon.

4 Do one of the following:

- Wait for the Talk Permit Tone to end and speak clearly into the microphone if enabled.
 -  Wait for the **PTT** Sidetone to end and speak clearly into the microphone if enabled.
-

5 Release the **PTT** button to listen.

- 6**
- 
- If the Channel Free Indication feature is enabled, you hear a short alert tone the moment the transmitting radio releases the
- PTT**
- button, indicating the channel is free for you to respond. Press the
- PTT**
- button to respond to the call.

- 7**
- To exit the Emergency mode once the call ends, press the
- Emergency Off**
- button.

If you do not press the **Emergency Off** button to exit the Emergency mode, the red LED blinks and the radio stays in Emergency mode.

The radio returns to the Home screen.

Emergency Alarms with Voice to Follow

This feature allows you to send an Emergency Alarm with Voice to Follow to a group of radios. Your radio microphone is automatically activated, allowing you to communicate with the group of radios without pressing the **PTT** button. This activated microphone state is also known as *hot mic*.

If your radio has Emergency Cycle Mode enabled, repetitions of *hot mic* and receiving period are made for a programmed duration. During Emergency Cycle Mode, received calls sound through the speaker.

If you press the **PTT** button during the programmed receiving period, you hear a prohibit tone, indicating that you should release the **PTT** button. The radio ignores the **PTT** button press and remains in Emergency mode.

If you press the **PTT** button during *hot mic*, and continue to press it after the *hot mic* duration expires, the radio continues to transmit until you release the **PTT** button.

If the Emergency Alarm request fails, the radio does not retry to send the request, and enters the *hot mic* state directly.



NOTICE:

Some accessories may not support *hot mic*. Check with your dealer or system administrator for more information.

Sending Emergency Alarms with Voice to Follow

Follow the procedure to send Emergency Alarms with voice to follow on your radio.

- 1 Press the programmed **Emergency On** button.

You see one of these results:

- The display shows Tx Alarm and the destination alias.
- The display shows Tx Telegram and the destination alias.

The green LED lights up. The **Emergency** icon appears.

-
- 2 Once the display shows Alarm Sent, speak clearly into the microphone.

The radio automatically stops transmitting when:

- The cycling duration between *hot mic* and receiving calls expires, if Emergency Cycle Mode is enabled.
- The *hot mic* duration expires, if Emergency Cycle Mode is disabled.

The red LED blinks. The radio remains in Emergency mode.

-
- 3 Press the **Emergency Off** button to exit the Emergency mode.

The radio returns to the Home screen.

Receiving Emergency Alarms





Follow the procedure to receive Emergency Alarms on your radio.

When you receive an Emergency Alarm:

- A tone sounds.
- The red LED blinks.
- The display shows the **Emergency** icon, and the Emergency caller alias or if there is more than one

alarm, all emergency caller aliases are displayed in an Alarm List.

- 1 Do one of the following:

- If only one alarm, press  to view more details.
- If more than one alarm, press  or  to the required alias, and press  to view more details.

-
- 2 Press  to view the action options.

-
- 3 Press  and select **Yes** to exit the Alarm list.

-
- 4 Press  to access the menu.

-
- 5 Select **Alarm List** to revisit the Alarm list.
-

Reinitiating Emergency Mode

This feature is only applicable to the radio sending the Emergency Alarm. Follow the procedure to reinitiate Emergency mode on your radio.

Do one of the following:

- Change the channel while the radio is in Emergency mode. The radio exits the Emergency mode, and reinitiates Emergency, if Emergency Alarm is enabled on the new channel.
 - Press the programmed **Emergency On** button during an Emergency initiation or transmission state. The radio exits this state, and reinitiates Emergency.
-

Exiting Emergency Mode After Sending the Emergency Alarm

This feature is only applicable to the radio sending the Emergency Alarm.

Your radio exits Emergency mode when:

- An acknowledgment is received (for Emergency Alarm only).
- All retries to send the alarm have been exhausted.



NOTICE:

If your radio is powered off, it exits the Emergency mode. The radio does not reinitiate the Emergency mode automatically when it is turned on again.

Follow the procedure to exit Emergency mode on your radio.

Do one of the following:

- Press the programmed **Emergency Off** button.
 - Change the channel to a new channel that has no emergency system configured.
The display shows `No Emergency`.
-

Text Messaging

Your radio is able to receive data, for example a text message, from another radio or a text message application.

There are two types of text messages, Digital Mobile Radio (DMR) Short Text Message and text message. The maximum length of a DMR Short Text Message is 23 characters. The maximum length of a text message is 280 characters, including the subject line. The subject line only appears when you receive messages from e-mail applications.

**NOTICE:**

The maximum character length is only applicable for models with the latest software and hardware. For radio models with older software and hardware, the maximum length of a text message is 140 characters. Check with your dealer or system administrator for more information.

Privacy

This feature helps to prevent eavesdropping by unauthorized users on a channel by the use of a software-based scrambling solution. The signaling and user identification portions of a transmission are not scrambled.

Your radio must have privacy enabled on the channel to send a privacy-enabled transmission, although this is not a necessary requirement for receiving a transmission. While on a privacy-enabled channel, the radio is still able to receive clear or unscrambled transmissions.

Some radio models may not offer Privacy feature, or may have a different configuration. Check with your dealer or system administrator for more information.

Your radio supports two types of privacy, but only one can be assigned to your radio. They are:

- Basic Privacy

- Enhanced Privacy

To unscramble a privacy-enabled call or data transmission, your radio must be programmed to have the same Privacy Key for Basic Privacy, or the same Key Value and Key ID for Enhanced Privacy as the transmitting radio.

If your radio receives a scrambled call that is of a different Privacy Key, or different Key Value and Key ID, you either hear a garbled transmission for Basic Privacy or nothing at all for Enhanced Privacy.

On a privacy-enabled channel, your radio is able to receive clear or unscrambled calls, depending on how your radio is programmed. In addition, your radio may play a warning tone or not, depending on how it is programmed.

If the radio has a privacy type assigned, the Home Screen shows the **Secure** or **Unsecure** icon, except when the radio is sending or receiving an Emergency call or alarm.

The green LED lights up when the radio is transmitting, and blinks rapidly when the radio is receiving an ongoing privacy-enabled transmission.



**NOTICE:**



This feature is not applicable in Citizens Band channels that are in the same frequency.



Turning Privacy On or Off



Follow the procedure to turn privacy on or off on your radio.



- 1 Do one of the following:
 - Press the programmed **Privacy** button. Skip the steps below.
 - Press  to access the menu.

- 2 Press  or  to Utilities. Press  to select.

- 3 Press  or  to Radio Settings. Press  to select.

- 4 Press  or  to Privacy. Press  to select.

- 5 Do one of the following:
 - Press  or  to On. Press  to select. The display shows ✓ beside On.

- Press  or  to Off. Press  to select. The display shows ✓ beside Off.
-

Security

This feature allows you to enable or disable any radio in the system.

For example, you may want to disable a stolen radio to prevent unauthorized users from using it, and enable the radio when it is recovered.

You will not receive an acknowledgment if you press  during Radio Enable or Radio Disable operation.



NOTICE:

Check with your dealer or system administrator for more information.

Disabling Radios

Follow the procedure to disable your radio.

- 1 Press the programmed **Radio Disable** button.

 - 2 Press  or  to the required alias or ID.
-

- 3 Press  to select.

The display shows a transitional mini notice, indicating the request is in progress. The green LED blinks.

- 4 Wait for acknowledgment.

If successful:

- A positive indicator tone sounds.
- The display shows a positive mini notice.



If unsuccessful:



- A negative indicator tone sounds.
 - The display shows a negative mini notice.
-

Disabling Radios by Using the Contacts List

Follow the procedure to disable your radio by using the Contacts list.

- 1 Press  to access the menu.
-

- 2 Press  or  to `Contacts`. Press  to select.
-

- 3 Press  or  to the required alias or ID.
Press  to select.
-

- 4 Press  or  to `Radio Disable`.
-

- 5 Press  to select.

The display shows a transitional mini notice, indicating the request is in progress. The green LED blinks.

- 6 Wait for acknowledgment.

If successful:











- A positive indicator tone sounds.
- The display shows a positive mini notice.

If unsuccessful:

- A negative indicator tone sounds.
- The display shows a negative mini notice.

Disabling Radios by Using the Manual Dial

Follow the procedure to disable your radio by using the manual dial.

- 1 Press  to access the menu.
- 2 Press  or  to `Contacts`. Press  to select.
- 3 Press  or  to `Manual Dial`. Press  to select.
- 4 Enter the subscriber ID, and press  to proceed.
- 5 Press  or  to `Radio Disable`.

- 6 Press  to select.

The display shows a transitional mini notice, indicating the request is in progress. The green LED blinks.

- 7 Wait for acknowledgment.

If successful:

- A positive indicator tone sounds.
- The display shows a positive mini notice.

If unsuccessful:

- A negative indicator tone sounds.
- The display shows a negative mini notice.

Enabling Radios

Follow the procedure to enable your radio.

- 1 Press the programmed **Radio Enable** button.
- 2 Press  or  to the required alias or ID.

3 Press  to select.
The display shows `Radio Enable` and the subscriber alias or ID. The green LED lights up.

4 Wait for acknowledgment.

If successful:

- A positive indicator tone sounds.
- The display shows a positive mini notice.



If unsuccessful:



- A negative indicator tone sounds.
 - The display shows a negative mini notice.
-

Enabling Radios by Using the Contacts List

Follow the procedure to enable your radio by using the Contacts list.

1 Press  to access the menu.

2 Press  or  to `Contacts`. Press  to select.

3 Press  or  to the required alias or ID.
Press  to select.

4 Press  or  to `Radio Enable`.

5 Press  to select.
The green LED blinks. The display shows `Radio Enable` and the subscriber alias or ID. The green LED lights up.

6 Wait for acknowledgment.

If successful:

- A positive indicator tone sounds.
- The display shows a positive mini notice.











If unsuccessful:

- A negative indicator tone sounds.

- The display shows a negative mini notice.

Enabling Radios by Using the Manual Dial

Follow the procedure to enable your radio by using the manual dial.

- 1 Press  to access the menu.
- 2 Press  or  to `Contacts`. Press  to select.
- 3 Press  or  to `Manual Dial`. Press  to select.
- 4 Press  or  to `Private Call`. Press  to select.
The first text line shows `Radio Number:`.

- 5 Enter the subscriber ID, and press  to proceed.

- 6 Press  or  to `Radio Enable`.

- 7 Press  to select.

The green LED blinks. The display shows `Radio Enable` and the subscriber alias or ID. The green LED lights up.

- 8 Wait for acknowledgment.

If successful:

- A positive indicator tone sounds.
- The display shows a positive mini notice.

If unsuccessful:

- A negative indicator tone sounds.
- The display shows a negative mini notice.

Lone Worker

This feature prompts an emergency to be raised if there is no user activity, such as any radio button press or channel selection, for a predefined time.

Following no user activity for a programmed duration, the radio pre-warns you using an audio indicator once the inactivity timer expires.

If there is still no acknowledgment by you before the predefined reminder timer expires, the radio initiates an Emergency Alarm.

Only one of the following Emergency Alarms is assigned to this feature:

- Emergency Alarm
- Emergency Alarm with Call
- Emergency Alarm with Voice to Follow 

The radio remains in the emergency state, allowing voice messages to proceed until action is taken. See [Emergency Operation on page 89](#) for more information on ways to exit Emergency.



NOTICE:



Check with your dealer or system administrator for more information.

Password Lock Features

This feature allows you to restrict access to the radio by asking for a password when the device is turned on.

Accessing Radios by Using Passwords

Follow the procedure to access your radio by using a password.

- 1 Enter the current four-digit password.
 - Press  or  to edit the numeric value of each digit, and press  to enter and move to the next digit.

-
- 2 Press  to enter the password.

If successful, the radio powers up.

If unsuccessful:

- After the first and second attempt, the display shows `Wrong Password`. Repeat [step 1](#).
- After the third attempt, the display shows `Wrong Password` and then, `Radio Locked`. A tone

sounds. The yellow LED double blinks. Your radio enters into locked state for 15 minutes.



NOTICE:

In locked state, your radio responds to inputs from the **On/Off/Volume Control Knob** and programmed **Backlight** button only.

Unlocking Radios in Locked State

Your radio is unable to receive calls in locked state. Follow the procedure to unlock your radio in locked state.











Do one of the following:



- If the radio is powered on, wait for 15 minutes and then repeat the steps in [Accessing Radios by Using Passwords on page 102](#) to access the radio.
- If the radio is powered off, power up the radio. Your radio restarts the 15-minute timer for locked state. A tone sounds. The yellow LED double blinks. The display shows `Radio Locked`.

Wait for 15 minutes and then repeat the steps in [Accessing Radios by Using Passwords on page 102](#) to access the radio.

Turning Password Lock On or Off

Follow the procedure to turn password lock on or off on your radio.







- 1 Press  to access the menu.
- 2 Press  or  to `Utilities`. Press  to select.
- 3 Press  or  to `Radio Settings`. Press  to select.
- 4 Press  or  to `Passwd Lock`. Press  to select.
- 5 Enter the current four-digit password.
 - Use a keypad microphone.

- Press  or  to edit the numeric value of each digit, and press  to enter and move to the next digit.
A positive indicator tone sounds for every digit pressed.
-

- 6** Press  to enter the password.

If the password is incorrect, the display shows `Wrong Password` and automatically returns to the previous menu.



- 7** Do one of the following:



- Press  or  to Turn On. Press  to select.
The display shows `✓` beside Turn On.
 - Press  or  to Turn Off. Press  to select.
The display shows `✓` beside Turn Off.
-



Changing Passwords

Follow the procedure to change passwords on your radio.

- 1** Press  to access the menu.
-



- 2** Press  or  to Utilities. Press  to select.
-

- 3** Press  or  to Radio Settings. Press  to select.
-

- 4** Press  or  to Passwd Lock. Press  to select.
-

- 5** Enter the current four-digit password, and press  to proceed.

If the password is incorrect, the display shows `Wrong Password` and automatically returns to the previous menu.

6 Press  or  to Change PWD. Press  to select.

7 Enter a new four-digit password, and press  to proceed.

8 Re-enter the new four-digit password, and press  to proceed.

If successful, the display shows Password Changed.
If unsuccessful, the display shows Passwords Do Not Match.

The screen automatically returns to the previous menu.

Notification List

Your radio has a Notification list that collects all your unread events on the channel, such as unread text messages, telemetry messages, missed calls, and call alerts.

The display shows the **Notification** icon when the Notification list has one or more events.

[Send Feedback](#)

The list supports a maximum of 40 unread events. When the list is full, the next event automatically replaces the oldest event. After the events are read, they are removed from the Notification list.

For text messages, missed calls, and call alert events, the maximum number of notifications are 30 text messages and 10 missed calls or call alerts. This maximum number depends on individual feature (job tickets or text messages or missed calls or call alerts) list capability.



NOTICE:

Your radio suspends Scan when the Notification list is displayed. Scanning resumes when your radio exits the Notification list. Press , or wait for the menu timer to expire to exit the Notification list.



Accessing Notification List



Follow the procedure to access the Notification list on your radio.

- 1 Do one of the following:
 - Press the programmed **Notification** button. Skip the steps below.

- Press  to access the menu.

2 Press  to access the menu.

3 Press  or  to Notification. Press  to select.

4 Press  or  to the required event. Press  to select.

Long press  to return to the Home screen.

Auto-Range Transponder System

The Auto-Range Transponder System (ARTS) is an analog-only feature designed to inform you when your radio is out-of-range of other ARTS-equipped radios.

ARTS-equipped radios transmit or receive signals periodically to confirm that they are within range of each other.

Your radio provides indications of states as follows:

First-Time Alert

A tone sounds.

The display shows `In Range` after the channel alias.

ARTS-in-Range Alert

A tone sounds, if programmed.

The display shows `In Range` after the channel alias.

ARTS-Out-of-Range Alert

A tone sounds. The red LED rapidly blinks.

The display shows `Out of Range` alternating with the Home screen.



NOTICE:

Check with your dealer or system administrator for more information.

Over-the-Air Programming

Your dealer can remotely update your radio through Over-the-Air Programming (OTAP) without any physical connection. Additionally, some settings can also be configured by using OTAP.

When your radio undergoes OTAP, the green LED blinks.

When your radio receives high volume data:

- The display shows the **High Volume Data** icon.

- The channel becomes busy.
- A negative tone sounds if you press the **PTT** button.

When OTAP completes, depending on the configuration:

- A tone sounds. The display shows `Updating`
`Restarting`. Your radio restarts by powering off and on again.
- You can select `Restart Now` or `Postpone`. When you select `Postpone`, your radio returns to the previous screen. The display shows the **OTAP Delay Timer** icon until the automatic restart occurs.

When your radio powers up after automatic restart:

- If successful, the display shows `Sw Update`
`Completed`.
- If unsuccessful, the display shows `Sw Update Failed`.

See [Checking Software Update Information on page 126](#) for the updated software version.

Wi-Fi Operation

Wi-Fi® is a registered trademark of Wi-Fi Alliance®.



NOTICE:

This feature is applicable to XPR 3500e only.

This feature allows you to setup and connect to a Wi-Fi network. Wi-Fi supports updates for radio firmware, codeplug, and resources such as language packs and voice announcement.



Turning Wi-Fi On or Off



The programmed **Wi-Fi On or Off** button is assigned by default. Check with your dealer or system administrator to determine how your radio has been programmed.

Voice Announcements for the programmed **Wi-Fi On or Off** button can be customized through CPS according to user requirements. Check with your dealer or system administrator for more information.

You can turn on or turn off Wi-Fi by performing one of the following actions.

- Press the programmed **Wi-Fi On or Off** button. Voice Announcement sounds `Turning On Wi-Fi` or `Turning Off Wi-Fi`.
- Access this feature using the menu.
 - a. Press  to access the menu.

b. Press  or  to Wi-Fi and press  to select.

c. Press  or  to Turn On and press  to select.



The radio displays Turning On Wi-Fi.



Connecting to a Network Access Point



When you turn on Wi-Fi, the radio scans and connects to a network access point.

1 Press  to access the menu.

2 Press  or  to Wi-Fi and press  to select.

3 Press  or  to Networks and press  to select.

4 Press  or  to a network access point and press  to select.

5 Press  or  to Connect and press  to select.

When the connection is successful, the radio displays a notice and the network access point is saved into the profile list.

Checking Wi-Fi Connection Status

Follow the procedure to check the Wi-Fi Connection status.

Press the programmed **Wi-Fi Status Query** button for the connection status by using Voice Announcement. Voice Announcement sounds Wi-Fi is Off, Wi-Fi is On but No Connection, or Wi-Fi is On with Connection.

- The display shows Wi-Fi Off when the Wi-Fi is turned off.
- The display shows Wi-Fi On, Connected when the radio is connected to a network.



- The display shows **WiFi On, Disconnected** when the Wi-Fi is turned on but the radio is not connected to any network.



Voice Announcements for the Wi-Fi status query results can be customized through CPS according to user requirements. Check with your dealer or system administrator for more information.



NOTICE:

The programmed **Wi-Fi Status Query** button is assigned by default. Check with your dealer or system administrator to determine how your radio has been programmed.





- 3 Press  or  to a network access point and press  to select.
-

- 4 Press  or  to view Network SSID, Security Mode, IP Address, and MAC Address.

For a non-connected network access point, only the Service Set Identifier (SSID) and Security Mode are displayed.

Viewing Details of Network Access Points

Follow the procedure to view details of network access points.

- 1 Press  to access the menu.
-
- 2 Press  or  to **WiFi** and press  to select.
-

This page intentionally left blank.

Utilities

This chapter explains the operations of the utility functions available in your radio.

Squelch Levels

You can adjust the squelch level to filter out unwanted calls with low signal strength or channels with noise higher than normal background.

Normal

This is the default setting.

Tight

This setting filters out unwanted calls and/or background noise. Calls from remote locations may also be filtered out.







NOTICE:



This feature is not applicable in Citizens Band channels that are in the same frequency.



Setting Squelch Levels







Follow the procedure to set the squelch levels on your radio.

- 1 Do one of the following:
 - Press the programmed **Squelch** button. Skip the following steps.
 - Press  to access the menu.

- 2 Press  or  to Utilities. Press  to select.

- 3 Press  or  to Radio Settings. Press  to select.

- 4 Press  or  to Squelch. Press  to select.

- 5 Do one of the following:
 - Press  or  to Normal. Press  to select.
The display shows ✓ beside Normal.
 - Press  or  to Tight. Press  to select.

The display shows ✓ beside **Tight**.

The screen automatically returns to the previous menu.

Power Levels

You can customize the power setting to high or low for each channel.

High

This enables communication with radios located at a considerable distance from you.

Low

This enables communication with radios in closer proximity.



NOTICE:



This feature is not applicable in Citizens Band channels that are in the same frequency.



Setting Power Levels



Follow the procedure to set the power levels on your radio.

- 1 Do one of the following:







- Press the programmed **Power Level** button. Skip the steps below.
- Press  to access the menu.

- 2 Press  or  to **Utilities**. Press  to select.

- 3 Press  or  to **Radio Settings**. Press  to select.

- 4 Press  or  to **Power**. Press  to select.

- 5 Do one of the following:



- Press  or  to **High**. Press  to select.
The display shows ✓ beside **High**.
- Press  or  to **Low**. Press  to select.
The display shows ✓ beside **Low**.



- 6 Long press  to return to the Home screen.



Adjusting Display Brightness



Follow the procedure to adjust the display brightness on your radio.

- 1 Do one of the following:
 - Press the programmed **Brightness** button. Skip the following steps.
 - Press  to access the menu.

-
- 2 Press  or  to Utilities. Press  to select.

-
- 3 Press  or  to Radio Settings. Press  to select.

-
- 4 Press  or  to Brightness. Press  to select.
The display shows the progress bar.

- 5 Press  or  to decrease or increase the display brightness. Press  to select.
The setting value is varied from 1 to 8.

Voice Operating Transmission

The Voice Operating Transmission (VOX) allows you to initiate a hands-free voice-activated call on a programmed channel. The radio automatically transmits, for a programmed period, whenever the microphone on the VOX-capable accessory detects voice.



NOTICE:

This feature is not applicable in Citizens Band channels that are in the same frequency.

You can enable or disable VOX by doing one of the following:

- Turn the radio off and then power it on again to enable VOX.
- Change the channel by using the **Channel Selector** knob to enable VOX.
- Turn VOX on or off by using the programmed **VOX** button or menu to enable or disable VOX.







- Press the **PTT** button during radio operation to disable VOX.



**NOTICE:**

Turning this feature on or off is limited to radios with this function enabled. Check with your dealer or system administrator for more information.







Turning Voice Operating Transmission On or Off

Follow the procedure to turn VOX on or off on your radio.

- Do one of the following:
 - Press the programmed **VOX** button. Skip the steps below.
 - Press  to access the menu.
-
- Press  or  to Utilities. Press  to select.
-
- Press  or  to Radio Settings. Press  to select.

- Press  or  to VOX. Press  to select.

- Do one of the following:

- Press  or  to On. Press  to select. The display shows ✓ beside On.
- Press  or  to Off. Press  to select. The display shows ✓ beside Off.

**NOTICE:**



If the Talk Permit Tone is enabled, use a trigger word to initiate the call. Wait for the Talk Permit Tone to finish before speaking clearly into the microphone. See [Turning Talk Permit Tone On or Off on page 117](#) for more information.



Setting Display Backlight Timer

You can set the display backlight timer of the radio as needed. The setting also affects the Menu Navigation Buttons and keypad backlighting accordingly. Follow the procedure to set the backlight timer on your radio.



- Do one of the following:

- Press the programmed **Backlight** button. Skip the following steps.
- Press  to access the menu.

2 Press  or  to Utilities. Press  to select.

3 Press  or  to Radio Settings. Press  to select.

4 Press  or  to Display. Press  to select.

5 Press  or  to Backlight Timer. Press  to select.



The display backlight and keypad backlighting are automatically turned off as the LED indicator is disabled. See [Turning LED Indicators On or Off on page 118](#) for more information.



Turning Radio Tones/Alerts On or Off



You can enable and disable all radio tones and alerts, if needed, except for incoming Emergency alert tone . Follow the procedure to turn tones and alerts on or off on your radio.



1 Do one of the following:

- Press the programmed **Tones/Alerts** button. Skip the following steps.
- Press  to access the menu.

2 Press  or  to Utilities. Press  to select.



3 Press  or  to Radio Settings. Press  to select.



4 Press  or  to Tones/Alerts. Press  to select.

5 Press  or  to All Tones. Press  to select.

6 Press  to enable or disable all tones and alerts. The display shows one of the following results:

- If enabled, ✓ appears beside Enabled.
 - If disabled, ✓ disappears beside Enabled.
-

4 Press  or  to Tones/Alerts. Press  to select.

5 Press  or  to Power Up. Press  to select.



6 Press  to enable or disable the Power Up Tone. The display shows one of the following results:



- If enabled, ✓ appears beside Enabled.
 - If disabled, ✓ disappears beside Enabled.
-

Turning Power Up Tone On or Off

Follow the procedure to turn Power Up Tone on or off on your radio.

1 Press  to access the menu.



2 Press  or  to Utilities. Press  to select.



3 Press  or  to Radio Settings. Press  to select.



Setting Tones/Alerts Volume Offset Levels



This feature adjusts the volume of the tones or alerts, allowing it to be higher or lower than the voice volume. Follow the procedure to set the tones and alerts volume offset levels on your radio.



1 Press  to access the menu.

2 Press  or  to Utilities. Press  to select.

3 Press  or  to Radio Settings. Press  to select.

4 Press  or  to Tones/Alerts. Press  to select.

5 Press  or  to Vol. Offset. Press  to select.

6 Press  or  to the required volume offset level.

A feedback tone sounds with each corresponding volume offset level.

7 Do one of the following:



- Press  to select. The required volume offset level is saved.



- Press  to exit. The changes are discarded.
-



Turning Talk Permit Tone On or Off



Follow the procedure to turn Talk Permit Tone on or off on your radio.

1 Press  to access the menu.

2 Press  or  to Utilities. Press  to select.

3 Press  or  to Radio Settings. Press  to select.











4 Press  or  to Tones/Alerts. Press  to select.



5 Press  or  to Talk Permit. Press  to select.

- Press  to enable or disable the Talk Permit Tone.
The display shows one of the following results:
 - If enabled, ✓ appears beside Enabled.
 - If disabled, ✓ disappears beside Enabled.
-

Setting Languages











Follow the procedure to set the languages on your radio.

- Press  to access the menu.
 - Press  or  to Utilities. Press  to select.
 - Press  or  to Radio Settings. Press  to select.
 - Press  or  to Languages. Press  to select.
-

- Press  or  to the required language.
Press  to select.
The display shows ✓ beside the selected language.
-



Turning LED Indicators On or Off

Follow the procedure to turn the LED indicators on or off on your radio.

- Press  to access the menu.
 - Press  or  to Utilities. Press  to select.
 - Press  or  to Radio Settings. Press  to select.
 - Press  or  to LED Indicator. Press  to select.
-







- 5 Press  to enable or disable the LED indicator. The display shows one of the following results:
- If enabled, ✓ appears beside Enabled.
 - If disabled, ✓ disappears beside Enabled.

- 4 Press  or  to Display. Press  to select.

- 5 Press  or  to Intro Screen. Press  to select.

Turning Introduction Screen On or Off

You can enable and disable the Introduction Screen by following the procedure.

- 1 Press  to access the menu.
-
- 2 Press  or  to Utilities. Press  to select.
-
- 3 Press  or  to Radio Settings. Press  to select.

Turning Voice Announcement On or Off

This feature enables the radio to audibly indicate the current zone or channel the user has just assigned, or the programmable button the user has just pressed. This is typically useful when the user has difficulty reading the content shown on the display.



This audio indicator can be customized according to customer requirements. Follow the procedure to turn Voice Announcement on or off on your radio.









NOTICE:

The Voice Announcement feature can only be enabled through CPS. If enabled, the Text-to-Speech feature is automatically disabled.

- 1 Do one of the following:
 - Press the programmed **Voice Announcement** button. Skip the following steps.
 - Press  to access the menu.

- 2 Press  or  to Utilities. Press  to select.

- 3 Press  or  to Radio Settings. Press  to select.



- 4 Press  or  to Voice Announcement. Press  to select.



- 5 Press  to enable or disable Voice Announcement.
 - If enabled, ✓ appears beside Enabled.
 - If disabled, ✓ disappears beside Enabled.



Turning Automatic Call Forwarding On or Off



You can enable your radio to automatically forward voice calls to another radio.



- 1 Press  to access the menu.

- 2 Press  or  to Utilities. Press  to select.

- 3 Press  or  to Radio Settings. Press  to select.

- 4 Press  or  to Call Forward. Press  to select.



- 5 Do one of the following:
 - Press  or  to enable Call Forwarding. If enabled, ✓ appears beside Enabled.



- Press  or  to disable Call Forwarding. If disabled, ✓ disappears beside Enabled.
-



Setting Menu Timer



You can set the time your radio stays in the menu before it automatically switches to the Home screen. Follow the procedure to set the menu timer.



- 1 Press  to access the menu.

- 2 Press  or  to Utilities. Press  to select.

- 3 Press  or  to Radio Settings. Press  to select.

- 4 Press  or  to Display. Press  to select.

- 5 Press  or  to Menu Timer. Press  to select.



- 6 Press  or  to the required setting. Press  to select.



Turning Analog Microphone AGC On or Off



The Analog Microphone Automatic Gain Control (AGC) controls the microphone gain of the radio automatically while transmitting on an analog system.

This feature suppresses loud audio or boosts soft audio to a preset value in order to provide a consistent level of audio. Follow the procedure to turn Analog Microphone AGC on or off on your radio.

- 1 Press  to access the menu.

- 2 Press  or  to Utilities. Press  to select.

3 Press  or  to Radio Settings. Press  to select.

4 Press  or  to Mic AGC-A. Press  to select.

5 Press  to enable or disable Analog Microphone AGC.

The display shows one of the following results:

- If enabled, ✓ appears beside Enabled.
 - If disabled, ✓ disappears beside Enabled.
-



Turning Digital Microphone AGC On or Off



The Digital Microphone Automatic Gain Control (AGC) controls the microphone gain of the radio automatically while transmitting on a digital system.



This feature suppresses loud audio or boosts soft audio to a preset value in order to provide a consistent level of

audio. Follow the procedure to turn Digital Microphone AGC on or off on your radio.

1 Press  to access the menu.

2 Press  or  to Utilities. Press  to select.

3 Press  or  to Radio Settings. Press  to select.

4 Press  or  to Mic AGC-D. Press  to select.

5 Press  to enable or disable Digital Microphone AGC.



The display shows one of the following results:



- If enabled, ✓ appears beside Enabled.
 - If disabled, ✓ disappears beside Enabled.
-



Turning Intelligent Audio On or Off







Your radio automatically adjusts the audio volume to overcome current background noise in the environment, inclusive of both stationary and non-stationary noise sources. This is a receive-only feature and does not affect transmission audio. Follow the procedure to turn Intelligent Audio on or off on your radio.

- 1 Do one of the following:
 - Press the programmed **Intelligent Audio** button. Skip the steps below.
 - Press  to access the menu.

- 2 Press  or  to Utilities. Press  to select.

- 3 Press  or  to Radio Settings. Press  to select.



- 4 Press  or  to Intelligent Audio. Press  to select.



- 5 Do one of the following:
 - Press  or  to On. Press  to select. The display shows ✓ beside On.
 - Press  or  to Off. Press  to select. The display shows ✓ beside Off.



Turning Acoustic Feedback Suppressor On or Off

The feature allows you to minimize acoustic feedback in received calls. Follow the procedure to turn Acoustic Feedback Suppressor on or off on your radio.



- 1 Do one of the following:
 - Press the programmed **AF Suppressor** button. Skip the following steps.
 - Press  to access the menu.

2 Press  or  to Utilities. Press  to select.

3 Press  or  to Radio Settings. Press  to select.

4 Press  or  to AF Suppressor. Press  to select.

5 Do one of the following:

- Press  to enable Acoustic Feedback Suppressor.
- Press  to disable Acoustic Feedback Suppressor.

If enabled, ✓ appears beside Enabled. If disabled, ✓ disappears beside Enabled.

General Radio Information



Your radio contains information on various general parameters.

The general information of your radio is as follows:

- Battery information.
- Radio alias and ID.
- Firmware and Codeplug versions.
- Software update.
- GNSS information.







NOTICE:



Press  to return to the previous screen. Long press  to return to the Home screen. The radio exits the current screen once the inactivity timer expires.



Accessing Battery Information

Displays information of your radio battery.

1 Press  to access the menu.

2 Press  or  to Utilities. Press  to select.

3 Press  or  to Radio Info. Press  to select.

4 Press  or  to Battery Info. Press  to select. The display shows the battery information.







NOTICE:



For **IMPRES** batteries only: The display reads Recondition Battery when the battery requires reconditioning in an IMPRES charger. After the reconditioning process, the display then shows the battery information.



A positive indicator tone sounds.

You can press the programmed **Radio Alias and ID** button to return to the previous screen.

- Press  to access the menu.
-

2 Press  or  to Utilities. Press  to select.

3 Press  or  to Radio Info. Press  to select.

4 Press  or  to My ID. Press  to select. The first text line shows the radio alias. The second text line shows the radio ID.

Checking Radio Alias and ID

Follow the procedure to check the radio alias and ID on your radio.



- 1 Do one of the following:
 - Press the programmed **Radio Alias and ID** button. Skip the following steps.



[Send Feedback](#)



Checking Firmware and Codeplug Versions

Follow the procedure to check the firmware and codeplug versions on your radio.

- 1 Press  to access the menu.

- 2 Press  or  to Utilities. Press  to select.

- 3 Press  or  to Radio Info. Press  to select.



- 4 Press  or  to Versions. Press  to select.



The display shows the current firmware and codeplug versions.



Checking Software Update Information

This feature shows the date and time of the latest software update carried out through OTAP or Wi-Fi. Follow the procedure to check the software update information on your radio.

- 1 Press  to access the menu.

- 2 Press  or  to Utilities. Press  to select.

- 3 Press  or  to Radio Info. Press  to select.

- 4 Press  or  to SW Update. Press  to select.
The display shows the date and time of the latest software update.

Software Update menu is only available after at least one successful OTAP or Wi-Fi session. See [Over-the-Air Programming on page 106](#) for more information.

Received Signal Strength Indicator



This feature allows you to view the Received Signal Strength Indicator (RSSI) values.

The display shows the **RSSI** icon at the top right corner. See [Display Icons](#) for more information on the **RSSI** icon.

Viewing RSSI Values

Follow the procedure to view RSSI values on your radio.

When you are at the Home screen:

- 1 Press  three times and immediately press  three times, all in 5 seconds.

The display shows the current RSSI values.

- 2 Long press  to return to the Home screen.
-

Front Panel Programming

You are able to customize certain feature parameters in Front Panel Programming (FPP) to enhance the use of your radio.

The following buttons are used as required while navigating through the feature parameters.

Left/Right Navigation Button

Press to navigate through options horizontally or vertically, or increase or decrease values.

Menu/OK Button

Press to select the option or enter a sub-menu.

Return/Home Button

Short press to return to the previous menu or exit the selection screen.

Long press at any time to return to the Home screen.

This page intentionally left blank.

Authorized Accessories List

The following chapter provides the list of accessories that are available to the radio users.

Antennas

- VHF, 136–155 MHz, Helical Antenna (PMAD4117_)
- VHF, 144–165 MHz, Helical Antenna (PMAD4116_)
- VHF, 152–174 MHz, Helical Antenna (PMAD4118_)
- VHF, 136–148 MHz, Stubby Antenna (PMAD4119_)
- VHF, 146–160 MHz, Stubby Antenna (PMAD4120_)
- VHF, 160–174 MHz, Stubby Antenna (PMAD4121_)
- UHF, 403–450 MHz, Stubby Antenna (PMAE4069_)
- UHF, 440–490 MHz, Stubby Antenna (PMAE4070_)
- UHF, 470–527 MHz, Stubby Antenna (PMAE4071_)
- UHF, 403–527 MHz, Slim Whip Antenna (PMAE4079_)

Batteries

- Core Slim Li-Ion, 1600 mAh IP56 Battery (PMNN4406_R)
- IMPRES Slim Li-Ion, 1600 mAh IP56 Battery (PMNN4407_R)
- IMPRES Li-Ion Non-FM, 2250 mAh IP56 Battery (PMNN4409_R)
- Core Li-Ion, 2450 mAh IP68 Battery (PMNN4543_)
- Li-Mn 1400 mAh low temp -30 °C battery Submersible (IP67) (PMNN4435_R)⁸
- Battery Li-Ion, IP57 2050 mAh (PMNN4463_)⁸
- IMPRES Slim Li-Ion, 2100 mAh IP68 Battery (PMNN4491_)
- IMPRES Li-Ion, 3000 mAh IP68 Battery, low voltage (PMNN4493_)
- IMPRES Li-Ion, 3000 mAh IP68 Battery for Vibrating Belt Clip (PMNN4488_)
- IMPRES Li-Ion, 2900 mAh TIA4950 HAZLOC IP68 Battery (PMNN4490_)⁹

⁸ Your radio is compatible with the accessories listed here. Contact your dealer for details.

⁹ Applicable to XPR 3500e only.

- IMPRES Li-Ion, 2450 mAh IP68 Battery (PMNN4544_)

Carry Devices

- Belt Clip for 2 in. Belt Width (PMLN4651_)
- Belt Clip for 2.5 in. Belt Width (PMLN7008_)
- 2.5 in. Replacement Leather Swivel Belt Loop (PMLN5610_)
- 3 in. Replacement Leather Swivel Belt Loop (PMLN5611_)
- Leather Radio Strap (RLN6486_) ¹⁰
- Leather Radio Strap, Size XL (RLN6487_) ¹⁰
- Anti-Sway Leather Radio Strap (RLN6488_) ¹⁰
- Hard Leather Carry Case with 3 in. Fixed Belt Loop for Limited Keypad Radio (PMLN5863_)
- Hard Leather Carry Case with 3 in. Swivel Belt for Limited Keypad Radio (PMLN5865_)
- Hard Leather Carry Case with 2.5 in. Swivel Belt Loop for Limited Keypad Radio (PMLN5867_)

- Nylon Carry Case with 3 in. Fixed Belt Loop for Limited Keypad Radio (PMLN5869_)
- Vibrating Belt Clip for 2.5-Inch Belt Width (PMLN7296_)

Chargers

- IMPRES Vehicular Charger (NNTN7616_)
- Standard Single-Unit Charger with Power Supply, Linear, 110 V ac US Plug (NNTN8226_)
- Standard Single-Unit Charger with Power Supply, Switch-Mode – 21 W, NA/LA (NNTN8275_)
- Travel Charger, Rapid Rate with Voltage Regulated Vehicular Charger Adapter, Custom Charger Base, Mounting Bracket, and Coil Cord (NNTN8525_) ¹¹
- IMPRES Multi-Unit Charger, Base Only (WPLN4211_)
- IMPRES Single-Unit Charger with Switch Mode Power Supply (WPLN4232_)
- Core Single Unit Charger (NNTN8117_)
- IMPRES Single-Unit Charger, Base Only (WPLN4243_)
- IMPRES Multi-Unit Charger, US/NA Plug (WPLN4212_)

¹⁰ Your radio is compatible with the accessories listed here. Contact your dealer for details.

¹¹ Your radio is compatible with the accessories listed here. Contact your dealer for details.

- IMPRES Multi-Unit Charger with Display Base Only (WPLN4218_)
- IMPRES Multi-Unit Charger with Display, US/NA Plug (WPLN4219_)
- U.S. Switch Mode Power Supply (EPNN9288_)
- LTD Single-Unit Charger IMPRES (SMPS NA/LA) (WPLN4253_)
- Wall Mount Bracket for IMPRES Multi-Unit Charger (NLN7967_) ¹¹
- IMPRES Battery Fleet Management Single-Unit Charger Interface Unit (NNTN8045_) ¹¹
- IMPRES Battery Fleet Management Multi-Unit Charger Interface Unit (NNTN7677_) ¹¹
- Standard Single-Unit Charger with Power Supply, Linear PRC (NNTN8224_)
- IMPRES Battery Reader (NNTN7392_)
- IMPRES Battery Fleet Management License Key (HKVN4036_)

Earbuds and Earpieces

- Receive-Only Covered Earbud with Coiled Cord, for Remote Speaker Microphone (AARLN4885_)
- D-Shell Receive-Only Earpiece (One Size) for Remote Speaker Microphone (PMLN4620_)
- Receive-Only Earpiece with Translucent Tube and Rubber Eartip for Remote Speaker Microphone (RLN4941_)
- Receive-Only Flexible Earpiece for Remote Speaker Microphone (WADN4190_)
- Earbud with In-Line Mic/PTT, MagOne (PMLN5733_)
- Earpiece In-Line Mic/PTT Swivel, MagOne (PMLN5727_)
- Earset with Boom Microphone, MagOne (PMLN5732_)
- Adjustable D-Style with In-Line Mic and PTT (PMLN6757_) ¹²
- Clear EP7-Small Hearing Protectors [Sonic Defenders] Ultra Earplugs, Noise reduction = 28 dB(RLN6511_) ¹²

¹² Your radio is compatible with the accessories listed here. Contact your dealer for details.

- Clear EP7-Medium Hearing Protectors [Sonic Defenders] Ultra Earplugs, Noise reduction = 28 dB (RLN6512_) ¹²
- Clear EP7-Large Hearing Protectors [Sonic Defenders] Ultra Earplugs, Noise reduction = 28 dB (RLN6513_) ¹²
- Earpiece 12 in. Cable, for use with Bluetooth POD (NTN2572_)
- Non-secure Wireless Accessory Kit, Operational Critical Wireless Earpiece, standard pair, 12 in. Cable (NNTN8125_)
- Non-secure Operation Critical Wireless Earbud with 11.4 in. Cable (NNTN8294_)
- Non-secure Operational Critical Wireless Earbud with 45.7 in. Cable (NNTN8295_)
- Non-secure Wireless Bluetooth Accessory Kit, Operational Critical Wireless Earpiece, 12 in. Cable, No Charger (NNTN8189_)
- MOTOTRBO Bluetooth Accessory Kit, Flexfit Earpiece with NA Power Supply (PMLN7181_)
- Wireless Covert Kit, includes two sets of 2-Wire Earbuds (1 Black and 1 White), 1-Wire Earbud (Black), and a 3.5 mm Adapter to plug into any off-the-shelf headphones (NNTN8296_)
- Wireless Neckloop Y-adapter and retention hook for Completely Discreet Kit (NNTN8385_)
- Flexible Fit Swivel Earpiece with Boom Microphone, Bluetooth Accessory Kit Pod, Multipack, pack of 3 (PMLN7203_)
- Swivel Earpiece with In-line Microphone, Bluetooth Accessory Kit Pod, pack of 3 (RLN6550_)
- Completely Discreet Earpiece Kit (PMLN7696_)
- Receive-Only Earpiece with Translucent Tube (PMLN7560_)
- Adjustable Receive-Only Earpiece with Remote Speaker Microphone (PMLN7396_)
- Bluetooth Accessory Kit with NA Power Supply (RLN6500_)
- Bluetooth Accessory Kit Argentina (RLN6502_)
- Bluetooth Accessory Kit with Euro Plug (RLN6503_)
- Bluetooth Accessory Kit Brazil (RLN6504_)
- Non-secure Wireless Accessory Kit (PMLN6462_)

Headsets and Headset Accessories

- Heavy Duty Headset, Noise Cancelling with In-Line PTT (PMLN5731_)
- Lightweight Over-the-Head Headset Single Muff with In-line Push-to-Talk and Boom Microphone (PMLN6635_)
- Temple Transducer (PMLN6759_) ¹³
- Next Generation Behind-the-Head Heavy Duty Headset, Slim (PMLN6760_)
- Breeze Headset, Magone (PMLN6761_) ¹⁴
- Next Generation Behind-the-Head Heavy Duty Headset, Slim TIA 4950 (PMLN6763_) ¹⁴
- Over-the-Head Heavy Duty Headset, Slim (PMLN7464_)
- Over-the-Head Heavy Duty Headset/TIA, Slim (PMLN7465_)
- XBT Behind-the-Neck, Non-secure Wireless Heavy Duty Headset (RLN6490_)
- XBT Overhead, Non-secure Wireless Heavy Duty Headset (RLN6491_)

Remote Speaker Microphones

- IMPRES Remote Speaker Microphone Large, Noise Cancelling with 3.5 mm Jack (PMMN4071_)
- IMPRES Remote Speaker Microphone Small, with 3.5 mm Jack (PMMN4073_)
- Remote Speaker Microphone Small, No Emergency, IP57 (PMMN4075_)
- Remote Speaker Microphone Small with 3.5 mm Jack (PMMN4076_)
- IMPRES Remote Speaker Microphone Windporting, IP67 (PMMN4108_)

Surveillance Accessories

- 3-Wire Surveillance Kit with Quick Disconnect Adapter and Clear Acoustic Tube, Black (PMLN6754_)
- 3-Wire Surveillance Kit with Quick Disconnect Adapter and Clear Acoustic Tube, Beige (PMLN6755_)
- 2-Wire Surveillance Kit with Quick Disconnect Clear Acoustic Tube, Black (PMLN7269_)

¹³ Your radio is compatible with the accessories listed here. Contact your dealer for details.

¹⁴ Your radio is compatible with the accessories listed here. Contact your dealer for details.

- 2-Wire Surveillance Kit with Quick Disconnect Clear Acoustic Tube, Beige (PMLN7270_)
- Operations Critical Wireless 1-Wire Surveillance Kit with Translucent Tube (PMLN7052_)

Miscellaneous Accessories

- Adjustable Black Nylon Carrying Strap (Attaches to D-Ring on Carry Case) (NTN5243_)
- Universal Chest Pack (HLN6602_)
- Waterproof Bag, Includes Large Carry Strap (HLN9985_)
- Shoulder Strap (Attaches to D-Rings on Carry Case) (NTN5243_)
- Small Clip, Epaulet Strap (RLN4295_)
- Break-A-Way Chest Pack (RLN4570_)
- Universal Radio Pack and Utility Case (Fanny Pack) (RLN4815_)
- Replacement Strap for RLN4570_ and HLN6602_ (1505596Z02)
- Universal RadioPAK Extension Belt (4280384F89)
- 1.75 in. Wide Leather Belt (4200865599)

Batteries and Chargers Warranty

The Workmanship Warranty

The workmanship warranty guarantees against defects in workmanship under normal use and service.

All MOTOTRBO Batteries	24 Months
IMPRES Chargers (Single-Unit and Multi-Unit, Non-Display)	24 Months
IMPRES Chargers (Multi-Unit with Display)	12 Months

The Capacity Warranty

The capacity warranty guarantees 80% of the rated capacity for the warranty duration.

Nickel Metal-Hydride (NiMH) or Lithium-Ion (Li-Ion) Batteries	12 Months
IMPRES Batteries, When Used Exclusively with IMPRES Chargers	18 Months

This page intentionally left blank.

Limited Warranty

MOTOROLA SOLUTIONS COMMUNICATION PRODUCTS

I. WHAT THIS WARRANTY COVERS AND FOR HOW LONG:

Motorola Solutions, Inc. ("Motorola Solutions") warrants the Motorola Solutions manufactured Communication Products listed below ("Product") against defects in material and workmanship under normal use and service for a period of time from the date of purchase as scheduled below:

XPR Series Digital Portable Radios	24 Months
Product Accessories (Excluding Batteries and Chargers)	12 Months

Motorola Solutions, at its option, will at no charge either repair the Product (with new or reconditioned parts), replace it (with a new or reconditioned Product), or refund

the purchase price of the Product during the warranty period provided it is returned in accordance with the terms of this warranty. Replaced parts or boards are warranted for the balance of the original applicable warranty period. All replaced parts of Product shall become the property of Motorola Solutions.

This express limited warranty is extended by Motorola Solutions to the original end user purchaser only and is not assignable or transferable to any other party. This is the complete warranty for the Product manufactured by Motorola Solutions. Motorola Solutions assumes no obligations or liability for additions or modifications to this warranty unless made in writing and signed by an officer of Motorola Solutions.

Unless made in a separate agreement between Motorola Solutions and the original end user purchaser, Motorola Solutions does not warrant the installation, maintenance or service of the Product.

Motorola Solutions cannot be responsible in any way for any ancillary equipment not furnished by Motorola Solutions which is attached to or used in connection with the Product, or for operation of the Product with any ancillary equipment, and all such equipment is expressly excluded from this warranty. Because each system which may use the Product is unique, Motorola Solutions

disclaims liability for range, coverage, or operation of the system as a whole under this warranty.

II. GENERAL PROVISIONS

This warranty sets forth the full extent of Motorola Solutions responsibilities regarding the Product. Repair, replacement or refund of the purchase price, at Motorola Solutions option, is the exclusive remedy. THIS WARRANTY IS GIVEN IN LIEU OF ALL OTHER EXPRESS WARRANTIES. IMPLIED WARRANTIES, INCLUDING WITHOUT LIMITATION, IMPLIED WARRANTIES OF MERCHANTABILITY AND FITNESS FOR A PARTICULAR PURPOSE, ARE LIMITED TO THE DURATION OF THIS LIMITED WARRANTY. IN NO EVENT SHALL MOTOROLA SOLUTIONS BE LIABLE FOR DAMAGES IN EXCESS OF THE PURCHASE PRICE OF THE PRODUCT, FOR ANY LOSS OF USE, LOSS OF TIME, INCONVENIENCE, COMMERCIAL LOSS, LOST PROFITS OR SAVINGS OR OTHER INCIDENTAL, SPECIAL OR CONSEQUENTIAL DAMAGES ARISING OUT OF THE USE OR INABILITY TO USE SUCH PRODUCT, TO THE FULL EXTENT SUCH MAY BE DISCLAIMED BY LAW.

III. STATE LAW RIGHTS:

SOME STATES DO NOT ALLOW THE EXCLUSION OR LIMITATION OF INCIDENTAL OR CONSEQUENTIAL DAMAGES OR LIMITATION ON HOW LONG AN IMPLIED WARRANTY LASTS, SO THE ABOVE LIMITATION OR EXCLUSIONS MAY NOT APPLY.

This warranty gives specific legal rights, and there may be other rights which may vary from state to state.

IV. HOW TO GET WARRANTY SERVICE

You must provide proof of purchase (bearing the date of purchase and Product item serial number) in order to receive warranty service and, also, deliver or send the Product item, transportation and insurance prepaid, to an authorized warranty service location. Warranty service will be provided by Motorola Solutions through one of its authorized warranty service locations. If you first contact the company which sold you the Product (for example, dealer or communication service provider), it can facilitate your obtaining warranty service. You can also call Motorola Solutions at 1-800-927-2744 US/Canada.

V. WHAT THIS WARRANTY DOES NOT COVER

- 1 Defects or damage resulting from use of the Product in other than its normal and customary manner.
- 2 Defects or damage from misuse, accident, water, or neglect.
- 3 Defects or damage from improper testing, operation, maintenance, installation, alteration, modification, or adjustment.
- 4 Breakage or damage to antennas unless caused directly by defects in material workmanship.
- 5 A Product subjected to unauthorized Product modifications, disassembles or repairs (including, without limitation, the addition to the Product of non-Motorola Solutions supplied equipment) which adversely affect performance of the Product or interfere with Motorola Solutions normal warranty inspection and testing of the Product to verify any warranty claim.
- 6 Product which has had the serial number removed or made illegible.
- 7 Rechargeable batteries if:
 - any of the seals on the battery enclosure of cells are broken or show evidence of tampering.
 - the damage or defect is caused by charging or using the battery in equipment or service other than the Product for which it is specified.
- 8 Freight costs to the repair depot.
- 9 A Product which, due to illegal or unauthorized alteration of the software/firmware in the Product, does not function in accordance with Motorola Solutions published specifications or the FCC certification labeling in effect for the Product at the time the Product was initially distributed from Motorola Solutions.
- 10 Scratches or other cosmetic damage to Product surfaces that does not affect the operation of the Product.
- 11 Normal and customary wear and tear.

VI. PATENT AND SOFTWARE PROVISIONS

Motorola Solutions will defend, at its own expense, any suit brought against the end user purchaser to the extent that it is based on a claim that the Product or parts infringe a United States patent, and Motorola Solutions will pay those

costs and damages finally awarded against the end user purchaser in any such suit which are attributable to any such claim, but such defense and payments are conditioned on the following:

- 1 Motorola Solutions will be notified promptly in writing by such purchaser of any notice of such claim,
- 2 Motorola Solutions will have sole control of the defense of such suit and all negotiations for its settlement or compromise, and
- 3 Should the Product or parts become, or in Motorola Solutions opinion be likely to become, the subject of a claim of infringement of a United States patent, that such purchaser will permit Motorola Solutions, at its option and expense, either to procure for such purchaser the right to continue using the Product or parts or to replace or modify the same so that it becomes non-infringing or to grant such purchaser a credit for the Product or parts as depreciated and accept its return. The depreciation will be an equal amount per year over the lifetime of the Product or parts as established by Motorola Solutions.

Motorola Solutions will have no liability with respect to any claim of patent infringement which is based upon the combination of the Product or parts furnished hereunder with software, apparatus or devices not furnished by

Motorola Solutions, nor will Motorola Solutions have any liability for the use of ancillary equipment or software not furnished by Motorola Solutions which is attached to or used in connection with the Product. The foregoing states the entire liability of Motorola Solutions with respect to infringement of patents by the Product or any parts thereof.

Laws in the United States and other countries preserve for Motorola Solutions certain exclusive rights for copyrighted Motorola Solutions software such as the exclusive rights to reproduce in copies and distribute copies of such Motorola Solutions software. Motorola Solutions software may be used in only the Product in which the software was originally embodied and such software in such Product may not be replaced, copied, distributed, modified in any way, or used to produce any derivative thereof. No other use including, without limitation, alteration, modification, reproduction, distribution, or reverse engineering of such Motorola Solutions software or exercise of rights in such Motorola Solutions software is permitted. No license is granted by implication, estoppel or otherwise under Motorola Solutions patent rights or copyrights.

VII. GOVERNING LAW

This Warranty is governed by the laws of the State of Illinois, U.S.A.

Déclaration de conformité

Cette déclaration est applicable à votre radio uniquement si elle porte l'étiquette du logo de la FCC ci-dessous.

Déclaration de conformité

Règlement CFR 47 partie 2 section 2.1077(a) de la FCC



Partie responsable

Nom : Motorola Solutions, Inc.

Adresse : 1303 East Algonquin Road, Schaumburg, IL 60196-1078, U.S.A.

Numéro de téléphone : 1-800-927-2744

Déclare par les présentes que le produit :

Nom de modèle : **XPR 3500/XPR 3500e**

sont conformes aux réglementations suivantes :

Partie 15, sous-partie B, section 15.107(a), 15.107(d) et section 15.109(a) des règlements de la FCC

Suite du tableau...

Appareil numérique de Classe B

En tant que périphérique d'ordinateur personnel, cet appareil est conforme aux stipulations de la partie 15 des règlements de la FCC. Cet appareil est conforme aux CNR d'Industrie Canada applicables aux appareils radio exempts de licence. Son utilisation est assujettie aux deux conditions suivantes :

- 1 Cet appareil ne doit pas causer d'interférence nuisible.
- 2 Cet appareil doit accepter toute interférence reçue, y compris les interférences pouvant entraîner un fonctionnement indésirable.



AVIS:







Cet équipement a fait l'objet de tests et a été déclaré conforme aux limites établies pour un appareil numérique de classe B, conformément à la section 15 des règlements de la FCC. Ces limites sont fixées afin d'offrir une protection suffisante contre des interférences nuisibles dans une installation résidentielle. Cet équipement génère, utilise et peut émettre de l'énergie de radiofréquence et, s'il n'est pas installé ou utilisé conformément aux instructions, il peut provoquer un brouillage nuisible aux communications radio. Cependant, il est impossible de garantir qu'il n'y aura aucune interférence dans une installation particulière.



Si cet appareil cause une interférence nuisible à la réception de la radio ou de la télévision, ce qui peut être déterminé en éteignant et en allumant l'appareil, vous êtes encouragé à remédier à la situation en prenant une ou plusieurs des mesures suivantes :













- Réorienter ou déplacer l'antenne réceptrice.
- Augmenter la distance entre l'équipement et le récepteur.
- Brancher l'appareil dans une autre prise sur un circuit différent de celui du récepteur.
- Consulter un revendeur ou un technicien de radio ou de télévision chevronné pour obtenir de l'aide.



Table des matières

Déclaration de conformité.....	3	Réglage du volume.....	32
Consignes de sécurité importantes.....	13	Chapitre 3: Commandes de la radio.....	33
Avis aux utilisateurs (FCC et Industrie Canada).....	15	Touches programmables.....	34
Version du Logiciel.....	17	Fonctions attribuables de la radio.....	34
Droits d'auteur.....	19	Réglages ou fonctions attribuables.....	36
Droits d'auteur du logiciel.....	21	Accès aux fonctions programmées.....	36
Précautions de manipulation.....	23	Bouton PTT.....	37
Chapitre 1: Introduction.....	25	Mode analogique ou numérique classique.....	38
Information relative aux icônes.....	25	Sites IP interconnectés.....	38
Chapitre 2: Opérations de base.....	27	Capacity Plus – site unique.....	39
Charge de la batterie.....	27	Capacity Plus – multisite.....	39
Installation de la batterie.....	27	Chapitre 4: Indicateurs d'état.....	41
Installation de l'antenne.....	28	Icônes.....	41
Installation de l'étui de transport.....	29	Voyants DEL.....	45
Pose du couvercle du connecteur universel (couvercle antipoussière).....	30	Tonalités.....	46
Pose du connecteur d'accessoire.....	31	Tonalités audio.....	47
Mise en marche de la radio.....	31	Tonalités d'avertissement.....	47
Éteindre la radio.....	32	Chapitre 5: Sélection des zones et des canaux.....	49
		Sélection des zones.....	49
		Sélection des canaux.....	49
		Chapitre 6: Appels.....	51

Appels de groupe.....	51	Changer l'acheminement du signal audio entre le haut-parleur interne de la radio et le dispositif Bluetooth.....	65
Appels de groupe.....	52	Affichage de renseignements détaillés sur les appareils.....	65
Réponse à un appel de groupe.....	52	Supprimer le nom d'un dispositif.....	66
Appels privés 	53	Gain du micro Bluetooth.....	66
Exécution d'un appel individuel 	54	Mode Détection Bluetooth permanente..	67
Réponse à des appels individuels 	54	Mode Direct.....	67
Appels généraux.....	55	Basculement entre les modes Répéteur et Direct.....	67
Réception d'un appel général.....	55	Fonction d'écoute.....	68
Appel général.....	56	Écoute de canaux.....	68
Appels sélectifs 	56	Écoute permanente.....	69
Exécution d'un appel sélectif.....	57	Activation ou désactivation de l'écoute permanente.....	69
Réponse à un appel sélectif 	57	Rappel du canal d'accueil.....	69
Interruption d'un appel radio 	58	Mettre en sourdine le rappel du canal d'accueil.....	70
Chapitre 7: Fonctions avancées.....	61	Réglage de nouveaux canaux d'accueil	70
Bluetooth.....	61	Écoute à distance.....	71
Activer ou désactiver Bluetooth.....	62	Lancer la fonction Écoute ambiance.....	71
Connexion aux dispositifs Bluetooth.....	62		
Connexion aux dispositifs Bluetooth en mode Détection.....	63		
Déconnexion de dispositifs Bluetooth.....	64		

Activation de l'Écoute ambiance à l'aide de la liste de contacts	72	Balayage par vote : 	81
Activation de l'écoute à distance à l'aide de la numérotation manuelle	73	Réglages des contacts.....	82
Vérification de la radio 	74	Appels de groupe faits à l'aide de la liste de contacts.....	83
Envoi des vérifications radio 	74	Appels privés faits à l'aide de la liste de contacts 	83
Envoi des vérifications radio à l'aide de la liste de contacts 	74	Configuration du contact par défaut  ..	84
Listes de balayage.....	75	Réglages de l'indicateur d'appel.....	85
Affichage d'une entrée de la liste de balayage.....	76	Activation ou désactivation des sonneries d'appel des avertissements d'appel.....	85
Ajout d'entrées à la liste de balayage.....	76	Activation ou désactivation des sonneries d'appel des appels privés  ..	86
Suppression d'une entrée de la liste de balayage.....	77	Activation ou désactivation des sonneries d'appel des appels sélectifs 	86
Configuration de l'ordre de priorité des entrées de la liste de balayage.....	78	Activation ou désactivation des sonneries d'appel des messages textes 	87
Balayage.....	79	Attribuer des styles de sonneries.....	88
Activer ou désactiver le balayage.....	79	Sélection d'un type de sonnerie d'avertissement.....	89
Réponse à une transmission pendant un balayage.....	80	Configuration du mode vibration.....	91
Suppression des canaux nuisibles.....	81		
Restauration des canaux nuisibles.....	81		

Augmentation du volume de la tonalité d'alarme.....	92	Alarmes d'urgence suivies d'un appel vocal.....	101
Fonctions du Journal des appels.....	92	Envoi d'une alarme d'urgence suivie d'un appel vocal 	102
Affichage des derniers appels	92	Réception d'une alarme d'urgence.....	103
Suppression des appels de la liste d'appel 	93	Réactivation du mode d'urgence.....	103
Afficher les détails de la liste d'appel 	93	Quitter le mode d'urgence après l'envoi de l'alarme d'urgence.....	104
Fonction Avertissement d'appel.....	94	Messagerie texte.....	104
Réponse à un avertissement d'appel.....	94	Cryptage 	105
Avis d'appels faits à l'aide de la liste de contacts.....	95	Activer ou désactiver le cryptage 	106
Exécution d'une alerte d'appel.....	95	Sécurité 	107
Mode Muet.....	96	Désactivation des radios 	107
Activation du mode muet.....	96	Désactivation des radios à l'aide de la liste de contacts 	108
Réglage de la minuterie du mode muet..	96	Désactivation des radios à l'aide de la numérotation manuelle 	108
Quitter le mode muet.....	97	Activation des radios 	109
Fonctionnement d'urgence.....	98	Activation des radios à l'aide de la liste de contacts 	110
Envoi des alarmes d'urgence.....	99	Activation des radios à l'aide de la numérotation manuelle 	111
Envoi d'une alarme d'urgence avec un appel.....	100		

Travailleur solitaire.....	112	Niveaux de puissance.....	122
Fonctions de verrouillage par mot de passe....	112	Configuration de la puissance.....	122
Accès aux radios à l'aide des mots de passe.....	112	Configuration de la luminosité de l'affichage...	123
Déverrouillage de la radio.....	113	Transmission vocale.....	124
Activation/désactivation du verrouillage par mot de passe.....	113	Activation ou désactivation de l'émission commandée par la voix (VOX).....	124
Changement de mot de passe.....	114	Réglage du délai du rétroéclairage de l'écran.	125
Liste de notifications.....	115	Activation ou désactivation des sonneries et alertes de la radio.....	126
Accès à liste de notification.....	116	Activation et désactivation de la tonalité de mise sous tension.....	127
Système ARTS 	116	Configuration de la compensation de volume des sonneries et des alertes.....	128
Programmation par radiocommunication 	117	Activation ou désactivation de la tonalité d'autorisation de parler.....	129
Fonctionnement Wi-Fi.....	118	Sélection de la langue.....	129
Activer ou désactiver la fonction Wi-Fi..	118	Activation ou désactivation des voyants DEL..	130
Connexion à un point d'accès réseau...	119	Activer ou désactiver l'écran d'introduction....	131
Vérification de l'état de la connexion Wi-Fi.....	119	Activation ou désactivation de l'assistance parlée.....	131
Affichage des détails de points d'accès réseau.....	120	Activer ou désactiver le renvoi d'appel automatique.....	132
Chapitre 8: Utilitaires.....	121		
Niveau de silencieux.....	121		
Configuration du niveau du silencieux..	121		

Réglage du délai menu.....	133	Batteries.....	141
Activation ou désactivation du microphone analogique.....	133	Accessoires de transport.....	142
Activation ou désactivation du microphone numérique.....	134	Chargeurs.....	142
Activation ou désactivation de la fonction Audio intelligent.....	135	Écouteurs et oreillettes.....	144
Activer ou désactiver la fonction de suppression des réactions acoustiques 	136	Casques d'écoute et accessoires connexes....	145
Renseignements généraux sur la radio.....	137	Haut-parleurs/microphones à distance.....	146
Accès aux renseignements sur la batterie.....	137	Accessoires de surveillance.....	146
Vérification de l'alias et l'ID de la radio.	138	Accessoires divers.....	147
Vérification des versions du micrologiciel et de la codeplug.....	138	Garantie des batteries et des chargeurs.....	149
Vérification des informations de mise à jour du logiciel.....	139	Garantie de fabrication.....	149
Indicateur d'intensité du signal reçu.....	140	La garantie de capacité.....	149
Affichage des valeurs RSSI (indicateur d'intensité de réception du signal).....	140	Garantie limitée.....	151
Programmation du panneau avant.....	140	PRODUITS DE COMMUNICATIONS	
Chapitre 9: Liste des accessoires approuvés.....	141	MOTOROLA SOLUTIONS.....	151
Antennes.....	141	I. PROTECTION ASSURÉE PAR LA PRÉSENTE GARANTIE ET DURÉE DE CELLE-CI :.....	151
		II. CONDITIONS GÉNÉRALES.....	152
		III. DROITS PRÉVUS PAR LES LOIS PROVINCIALES :.....	152
		IV. ENTRETIEN COUVERT PAR LA GARANTIE.....	153

V. CE QUI N'EST PAS COUVERT PAR CETTE GARANTIE :.....	153
VI. DISPOSITIONS RELATIVES AUX BREVETS ET AUX LOGICIELS.....	154
VII. LOI APPLICABLE.....	155

Cette page est laissée vide volontairement.

Consignes de sécurité importantes

Radios bidirectionnelles portatives : exposition aux radiofréquences et sécurité du produit

ATTENTION!

Cette radio ne doit être utilisée qu'à des fins professionnelles. Avant d'utiliser la radio, lisez le guide Radios bidirectionnelles portatives : exposition aux radiofréquences et sécurité du produit, qui contient d'importantes instructions de fonctionnement pour une utilisation sécuritaire et des informations sur l'exposition aux fréquences radioélectriques, dans le but d'assurer votre conformité aux normes et règlements en vigueur.

Visitez le site Web suivant pour obtenir la liste des antennes, des batteries et des autres accessoires approuvés par Motorola Solutions :

<http://www.motorolasolutions.com>

Toute modification effectuée à cet appareil sans l'autorisation explicite de Motorola Solutions peut annuler l'autorisation d'utiliser cet appareil.

Selon la réglementation d'Industrie Canada, cet émetteur radio ne peut être utilisé qu'avec une antenne dont le type et le gain maximal (ou minimal) sont approuvés par Industrie Canada pour cet émetteur. Afin de limiter les interférences radio pour les autres utilisateurs, le type et le gain de l'antenne doivent être choisis de façon à ce que la puissance isotrope rayonnée équivalente (P.I.R.E.) ne soit pas plus forte qu'il ne le faut pour établir la communication.

Cet émetteur radio a été approuvé par Industrie Canada pour utilisation avec une antenne approuvée par Motorola Solutions offrant le gain maximal autorisé et l'impédance requise pour le type d'antenne indiqué. Il est strictement interdit d'utiliser avec cet appareil tout type d'antenne ne figurant pas dans cette liste et présentant un gain supérieur au maximum indiqué pour le type.

Cette page est laissée vide volontairement.

Avis aux utilisateurs (FCC et Industrie Canada)

Le présent appareil est conforme aux CNR d'Industrie Canada applicables aux appareils radio exempts de licence et à la partie 15 des règlements de la FCC :

- Cet appareil ne doit pas causer d'interférence nuisible.
- Cet appareil doit accepter toute interférence reçue, y compris les interférences pouvant entraîner un fonctionnement indésirable.
- Toute modification effectuée à cet appareil sans l'autorisation explicite de Motorola Solutions peut annuler l'autorisation d'utiliser cet appareil.

Cette page est laissée vide volontairement.

Version du Logiciel

Toutes les fonctions décrites dans les sections suivantes sont prises en charge par les versions logicielles

R02.08.05.0000 ou ultérieures.

Reportez-vous à [Vérification des versions du micrologiciel et de la codeplug à la page 138](#) pour déterminer la version logicielle de votre radio.

Pour obtenir des renseignements supplémentaires, adressez-vous à votre détaillant ou à votre administrateur de système.

Cette page est laissée vide volontairement.

Droits d'auteur

Les produits de Motorola Solutions décrits dans ce document peuvent inclure des programmes informatiques protégés par droits d'auteur de Motorola Solutions. Les lois des États-Unis et d'autres pays réservent à Motorola Solutions certains droits exclusifs pour les programmes informatiques protégés par droits d'auteur. Par conséquent, tout programme informatique protégé par droits d'auteur de Motorola Solutions compris dans les produits Motorola Solutions décrits dans le présent document ne peut être copié ni reproduit de quelque manière que ce soit sans l'autorisation écrite expresse de Motorola Solutions.

© Motorola Solutions, Inc., 2017. Tous droits réservés

Aucune partie du présent document ne peut être reproduite, transmise, stockée dans un système de recherche documentaire ou traduite dans une autre langue ou dans un langage informatique, sous quelque forme ou par quelque moyen que ce soit, sans l'autorisation écrite préalable de Motorola Solutions, Inc.

De plus, l'achat de produits Motorola ne peut être considéré comme une transaction octroyant directement, par inférence, estoppel ou autrement une licence en vertu des droits d'auteur, des droits de brevets ou d'une demande de brevet de Motorola Solutions, à l'exception

d'une licence d'utilisation normale et non exclusive, libre de toute redevance, prévue par la loi lors de la vente d'un produit.

Avis de non-responsabilité

Veillez noter que certaines fonctionnalités, installations et capacités décrites dans ce document pourraient ne pas s'appliquer ou être accordées sous licence pour l'utilisation sur un système particulier, ou pourraient dépendre des caractéristiques d'une unité mobile d'abonné ou d'une configuration de certains paramètres. Veuillez consulter votre personne-ressource chez Motorola Solutions pour en savoir plus.

Marques de commerce

MOTOROLA, MOTO, MOTOROLA SOLUTIONS et le logo au M stylisé sont des marques de commerce ou des marques déposées de Motorola Trademark Holdings LLC et sont utilisées sous licence. Toutes les autres marques de commerce sont la propriété de leurs détenteurs respectifs.

Directive sur la mise au rebut des équipements électriques et électroniques de l'Union européenne (UE) (WEEE)



■ La directive WEEE de l'Union européenne exige que les produits vendus dans les pays de l'UE portent l'étiquette de la poubelle barrée (ou leur emballage, dans certains cas).

Comme le définit la directive WEEE, cette étiquette de poubelle barrée signifie que les clients et les utilisateurs finaux dans les pays de l'UE ne doivent pas jeter les équipements électriques et électroniques ou leurs accessoires dans les ordures domestiques.

Les clients ou les utilisateurs finaux dans les pays de l'UE doivent communiquer avec le représentant ou le centre de service de leur fournisseur d'équipement pour obtenir des renseignements sur le système de collecte des déchets de leur pays.

Droits d'auteur du logiciel

Les produits Motorola Solutions décrits dans ce manuel peuvent inclure des logiciels Motorola Solutions protégés en vertu de la loi sur le droit d'auteur enregistrés dans des mémoires à semi-conducteurs ou dans d'autres supports. Les lois du Canada, des États-Unis et d'autres pays protègent, au nom de Motorola Solutions, certains droits exclusifs visant les logiciels, notamment les droits exclusifs de copie et de reproduction sous toute forme que ce soit des logiciels protégés par la loi sur le droit d'auteur. Par conséquent, la loi sur le droit d'auteur protégeant tous les logiciels de Motorola Solutions inclus avec les produits de Motorola Solutions décrits dans ce manuel interdit toute copie, reproduction, modification, ingénierie à rebours ou distribution de ces logiciels sans l'autorisation écrite expresse de Motorola Solutions. De plus, l'achat de produits Motorola Solutions ne peut être considéré comme une transaction octroyant directement, par inférence, estoppel ou autrement une licence en vertu des droits d'auteur, des droits de brevets ou d'une demande de brevet de Motorola Solutions, à l'exception d'une licence d'utilisation normale et non exclusive prévue par la loi lors de la vente d'un produit.

La technologie de codage vocal AMBE+2™ incluse dans ce produit est protégée par les droits de propriété

intellectuelle, notamment les droits de brevet, les droits d'auteur et les secrets industriels de Digital Voice Systems, Inc.

Cette technologie de codage vocal n'est concédée sous licence que pour une utilisation avec cet équipement de télécommunication. Il est explicitement interdit à tout utilisateur de cette technologie de tenter de décompiler, de faire l'ingénierie à rebours ou de désassembler le code exécutable, ou encore de convertir de toute autre manière le code exécutable dans un format lisible par l'utilisateur.

Brevets des États-Unis n° 5,870,405, n° 5,826,222, n° 5,754,974, n° 5,701,390, n° 5,715,365, n° 5,649,050, n° 5,630,011, n° 5,581,656, n° 5,517,511, n° 5,491,772, n° 5,247,579, n° 5,226,084 et n° 5,195,166.

Cette page est laissée vide volontairement.

Précautions de manipulation

La radio numérique portable de série MOTOTRBO répond aux normes IP67. Elle peut ainsi résister aux conditions difficiles sur le terrain, par exemple le fait d'être plongée dans l'eau. Cette section décrit certaines précautions de base à prendre.



MISE EN GARDE:

Ne désassemblez pas votre radio. Cela pourrait endommager les joints de l'appareil et occasionner des chemins de fuite vers la radio. L'entretien de la radio devrait être effectué uniquement dans un centre de réparations équipé pour mettre à l'essai et replacer le joint sur l'appareil.

- Si la radio a été submergée, secouez-la afin d'évacuer l'eau susceptible d'être emprisonnée dans la grille du haut-parleur et le port du microphone. L'eau ainsi emprisonnée risque d'entraîner une réduction de la qualité audio.
- Si la zone de contact de la batterie de la radio est exposée à l'eau, nettoyez et séchez les contacts de la radio et de la batterie avant de connecter cette dernière à l'appareil. L'eau résiduelle pourrait court-circuiter la radio.
- Si la radio a été plongée dans un liquide corrosif (par exemple de l'eau salée), rincez la radio et la batterie à l'eau douce, puis séchez-les.
- Pour nettoyer les surfaces extérieures de la radio, utilisez une solution diluée d'eau et de détergent liquide pour vaisselle (p. ex. une cuillerée à thé de détergent dans environ quatre litres d'eau).
- N'enfoncez rien dans l'ouverture située sur le châssis de la radio, sous le contact de la batterie. Cette ouverture permet d'équilibrer la pression dans la radio. Le fait d'enfoncer un objet dans cette ouverture risque de provoquer des infiltrations d'eau dans la radio, qui ne serait alors plus submersible.
- N'obstruez jamais ou ne couvrez jamais cette ouverture, même avec une étiquette.
- Assurez-vous qu'aucune substance huileuse n'entre en contact avec cette ouverture.
- La radio, dont l'antenne est correctement rattachée, est conçue pour être submersible à une profondeur maximale de un mètre (3,28 pieds), pendant une durée maximale de 30 minutes. Une utilisation excessive, supérieure à la limite maximale, ou sans antenne pourrait endommager la radio.

- Lorsque vous nettoyez la radio, n'utilisez pas de jet à haute pression, car la pression de l'eau serait alors supérieure à la pression correspondant à une profondeur de un mètre et l'eau risquerait de s'infiltrer dans la radio.

Introduction

Le présent guide de l'utilisateur couvre le fonctionnement des radios.

Cependant, votre détaillant ou l'administrateur de votre système peut avoir personnalisé votre radio en fonction de vos besoins particuliers. Pour obtenir des renseignements supplémentaires, adressez-vous à votre détaillant ou à votre administrateur de système.

Adressez-vous à votre détaillant ou à votre administrateur de système pour savoir :

- si des canaux classiques ont été préréglés sur votre radio;
- quelles touches sont programmées pour accéder à d'autres fonctions;
- quels accessoires optionnels pourraient vous être utiles;
- quelles sont les meilleures pratiques liées à l'utilisation de la radio pour une communication efficace;
- Quelles techniques d'entretien peuvent prolonger la durée de vie de la radio?

Information relative aux icônes

Dans le présent document, les icônes décrites sont utilisées pour signaler les fonctions prises en charge en mode analogique classique ou en mode numérique classique.



Indique une fonction propre au **mode analogique classique** seulement.



Indique une fonction propre au **mode numérique classique** seulement.

Les fonctions offertes en mode conventionnel analogique **et** en mode numérique ne sont accompagnées d'**aucune** icône.

Cette page est laissée vide volontairement.

Opérations de base

Ce chapitre décrit les opérations de base vous permettant d'utiliser votre radio.

Charge de la batterie

Votre radio est alimentée par une batterie nickel-métal-hydrure (NiMH) ou une batterie au lithium-ion (Li-ion).

- Pour vous conformer aux conditions de la garantie et éviter les dommages, chargez la batterie au moyen d'un chargeur Motorola Solutions exactement de la manière décrite dans le guide de l'utilisateur du chargeur.

Tous les chargeurs ne chargent que les batteries approuvées par Motorola Solutions. Il est possible que des batteries d'autres types ne puissent pas être chargées. Motorola Solutions recommande que votre radio demeure hors tension pendant le chargement.

- Vous devez charger votre batterie IMPRES™ avec le chargeur IMPRES pour optimiser l'autonomie et ne pas perdre les données précieuses de votre batterie. Les batteries IMPRES chargées exclusivement avec

les chargeurs IMPRES bénéficient d'une prolongation de garantie de capacité de 6 mois sur la durée de garantie de la batterie standard Motorola Solutions Premium.

- Chargez toute batterie neuve de 14 à 16 heures avant sa première utilisation afin d'assurer un rendement optimal.

Installation de la batterie

Suivez la procédure pour installer la batterie sur votre radio.



AVIS:

Cette fonction s'applique uniquement aux modèles XPR 3500e/XPR 3300e.

Cette fonction d'alerte de non-concordance de la batterie ne s'applique qu'aux batteries IMPRES et non IMPRES avec numéro d'ensemble programmé dans la mémoire morte programmable et effaçable (EPROM).

Lorsqu'une mauvaise batterie est fixée à la radio, une tonalité d'avertissement grave se fait entendre, le voyant DEL clignote en rouge, l'écran affiche `Mauvaise batterie` et l'annonce vocale/synthèse vocale indique `Mauvaise batterie` si l'annonce vocale/synthèse vocale est chargée à partir du CPS.

La certification de la radio est annulée si vous joignez une batterie UL à une radio FM approuvée ou vice versa. Votre radio peut être préprogrammée à partir du CPS pour vous informer si cette non-concordance de batterie se produit. Vérifiez auprès du détaillant ou de votre administrateur de système pour savoir de quelle façon votre radio a été programmée.

- 1 Alignez la batterie sur les rainures situées au dos de la radio.
-
- 2 Appuyez fermement sur la batterie et faites glisser le loquet vers le haut jusqu'à ce qu'il s'enclenche.

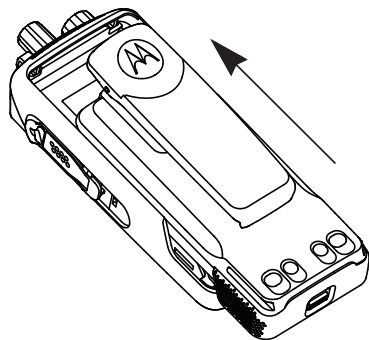

- 3 Faites glisser le loquet de la batterie en position fermée.
-

- 4 Pour retirer la batterie, éteignez votre radio. Placez le loquet **A** de la batterie sur la position ouverte et maintenez-le ainsi, puis faites glisser la batterie vers le bas pour la sortir des rainures.

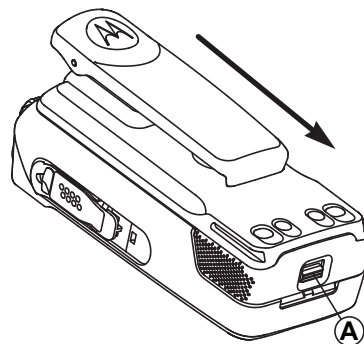

Installation de l'antenne

Suivez la procédure pour installer l'antenne sur votre radio. Assurez-vous que la radio est éteinte.

Placez l'antenne dans son orifice en la tournant dans le sens horaire.

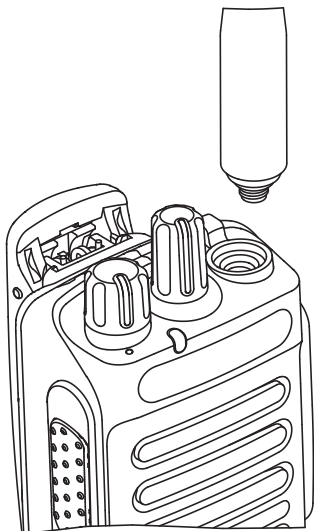
**AVIS:**

Pour retirer l'antenne, tournez dans le sens antihoraire.

**MISE EN GARDE:**

Si vous devez remplacer l'antenne, assurez-vous d'utiliser uniquement une antenne de modèle MOTOTRBO. Si une autre antenne est utilisée, cela endommagera la radio.

Installation de l'étui de transport

Suivez la procédure suivante pour installer l'étui de transport sur votre radio.

- 1 Aligned les rails de l'étui avec les rainures de la batterie.
- 2 Appuyez vers le bas jusqu'à ce que vous entendiez un clic.

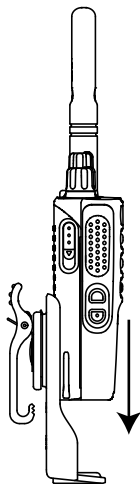

Pose du couvercle du connecteur universel (couvercle antipoussière)

Le connecteur universel se situe sur le côté antenne de la radio. Elle permet de brancher des accessoires MOTOTRBO à la radio. Suivez la procédure suivante pour installer le couvercle antipoussière sur votre radio.

Remplacez le couvercle antipoussière lorsque le connecteur universel n'est pas en service.

- 1 Insérez l'extrémité inclinée du cache dans les rainures correspondantes en haut du connecteur universel.
- 2 Appuyez sur le cache en poussant vers le bas pour que le couvercle antipoussière se positionne correctement dans le connecteur universel.

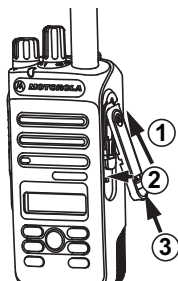

- 3 Verrouillez le cache antipoussière en poussant le loquet vers le haut.

Pose du connecteur d'accessoire

Le connecteur d'accessoire doit être fixé au connecteur universel situé sur le côté de l'antenne de la radio. Suivez la procédure pour installer le connecteur d'accessoires sur votre radio.

- 1 Insérez l'extrémité inclinée dans les rainures correspondantes en haut du connecteur universel.
- 2 Poussez le connecteur vers le haut.
- 3 Appuyez vers le bas sur le connecteur d'accessoire jusqu'à ce que vous entendiez un clic.

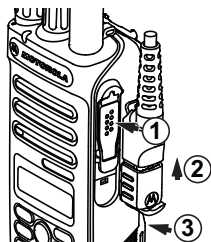

Mise en marche de la radio

Suivez la procédure suivante pour mettre votre radio sous tension.

Tournez le **bouton Activé/désactivé/Réglage du volume** dans le sens horaire jusqu'à ce que vous entendiez un clic.

En cas de réussite :

- Une tonalité se fait entendre.
- Le voyant DEL vert s'allume.
- L'écran affiche MOTOTRBO (TM), suivi d'une image ou d'un message de bienvenue.
- L'écran d'accueil s'allume.

Si la fonction Tonalités/alertes est désactivée, il n'y a aucune tonalité lors de la mise sous tension.

Vérifiez auprès de votre détaillant si la radio ne s'allume pas. Assurez-vous que la batterie est chargée et correctement insérée. Contactez votre détaillant si la radio ne s'allume toujours pas.

Éteindre la radio

Suivez la procédure suivante pour éteindre votre radio.

Tournez le **bouton Marche/Arrêt/Volume** dans le sens antihoraire jusqu'à ce que vous entendiez un clic.

L'écran affiche `Mise hors tension`.



AVIS:

Vous pouvez programmer un écart de volume minimal afin d'empêcher le réglage du volume à un niveau plus faible que le niveau minimum programmé. Pour obtenir des renseignements supplémentaires, adressez-vous à votre détaillant ou à votre administrateur de système.

Réglage du volume

Suivez la procédure suivante pour modifier le niveau de puissance de la radio.

Faites un des suivants :

- Tournez le bouton **Marche/Arrêt/Volume** dans le sens horaire pour augmenter le volume.
- Tournez le bouton **Marche/Arrêt/Volume** dans le sens anti-horaire pour diminuer le volume.

Commandes de la radio

Ce chapitre décrit les touches de commande et les fonctions de la radio.



1 Bouton sélecteur de canal

- 2** Bouton Marche/Arrêt/Volume
- 3** Voyant lumineux
- 4** Bouton d'émission (PTT)
- 5** Microphone
- 6** Bouton latéral 1¹
- 7** Bouton latéral 2¹
- 8** Bouton de navigation gauche
- 9** Bouton de menu
- 10** Touche avant P1¹
- 11** Bouton OK
- 12** Touche avant P2¹
- 13** Touche Précédent/Accueil
- 14** Bouton de navigation droit
- 15** Affichage
- 16** Haut-parleur
- 17** Connecteur universel pour accessoires
- 18** Antenne

¹ Ces boutons sont programmables.

Touches programmables

Selon la durée pendant laquelle vous appuyez sur une touche, votre revendeur peut programmer les touches programmables pour en faire des raccourcis permettant d'accéder aux fonctions de la radio.

Appui bref

Appuyer et relâcher rapidement.

Appui long

Appuyez et maintenez enfoncé pour la durée programmée.



AVIS:

Voir [Fonctionnement d'urgence à la page 98](#) pour en savoir plus sur la durée de programmation pour la touche **Urgence**.

Fonctions attribuables de la radio

Les fonctions suivantes de la radio peuvent être attribuées aux boutons programmables.

Profils audio

Permet à l'utilisateur de sélectionner le profil audio préféré.

Bascule audio

Permet de faire basculer l'acheminement audio entre le haut-parleur interne de la radio et le haut-parleur de l'accessoire câblé.

Contacts

Permet l'accès direct à la liste des contacts.

Avertissement d'appel

Permet l'accès direct à la liste des contacts de la radio afin de sélectionner le destinataire d'un avertissement d'appel.

Renvoi d'appel

Active ou désactive le renvoi d'appel.

Journal des appels

Permet d'ouvrir le journal des appels.

Annnonce du canal

Transmet des messages vocaux pour une zone et un canal sur le canal sélectionné.

Urgence

Selon la programmation choisie, déclenche ou annule une urgence.

Audio intelligent

Active ou désactive la fonction Audio intelligent.

Itinérance de site manuelle ² 

Lance une recherche de site manuelle.

CGA Mic.

Permet d'activer et de désactiver la fonction de contrôle de gain automatique du microphone.

Moniteur

Surveille l'activité du canal sélectionné.

Notifications

Permet l'accès direct à la liste des notifications.

Suppression des nuisances sur le canal²

Permet de retirer temporairement un canal nuisible de la liste de balayage, sauf le canal sélectionné. Le canal sélectionné réfère à la zone ou à la combinaison de canaux sélectionnée de l'utilisateur à partir duquel le balayage est effectué.

Accès direct 

Permet de lancer un appel téléphonique, de groupe ou individuel prédéfini et d'envoyer un avis d'appel, un message texte rapide automatiquement ou de revenir au mode Accueil.

Écoute permanente²

Surveille le trafic radio d'un canal sélectionné jusqu'à ce que la fonction soit désactivée.

Téléphone 

Permet l'accès direct à la liste des contacts du téléphone.

Cryptage 

Active ou désactive la fonction de cryptage.

Alias et ID de la radio

Indique l'alias et l'ID de la radio.

Vérification de la radio 

Détermine si une radio est active dans un système.

Activer la radio 

Permet d'activer une radio cible à distance.

Désactiver la radio 

Permet de désactiver une radio cible à distance.

Relais/Direct²

Permet d'alterner entre l'utilisation d'un répéteur et les communications directes avec une autre radio.

Réinitialiser le canal d'accueil

Définit un nouveau canal d'accueil.

² Ne s'applique pas à Capacity Plus.

Mettre en sourdine le Rappel du canal d'accueil

Mets en sourdine le rappel du canal d'accueil.

Balayage³

Permet d'activer et de désactiver la fonction de balayage.

Verrouillage de site²

Lorsque cette fonction est activée, la radio ne recherche que le site courant. Lorsqu'elle est désactivée, la radio recherche d'autres sites en plus du site courant.

Message texte

Sélectionne le menu de la messagerie texte.

Interruption de transmission

Met fin à un appel interruptible afin de libérer le canal.

Amélioration de la vibration

Permet d'activer et de désactiver l'amélioration de la vibration.

Annonce vocale activée/désactivée

Active ou désactive la fonction d'annonce vocale.

Transmission vocale (VOX)

Permet d'activer et de désactiver la transmission vocale.

Sélection de zone

Permet de sélectionner une zone dans une liste.

Réglages ou fonctions attribuables

Les fonctions ou paramètres radio suivants peuvent être attribués aux touches programmables.

Sonneries/alertes

Permet d'activer et de désactiver les sonneries et les avertissements.

Rétroéclairage

Active ou désactive le rétroéclairage de l'écran.

Luminosité du rétroéclairage

Règle le niveau de luminosité.

Niveau de puissance

Alterne entre un niveau de puissance haut ou bas.



Accès aux fonctions programmées



Suivez la procédure suivante pour accéder aux fonctions programmées de votre radio.

³ Ne s'applique pas à Capacity Plus-Site unique.



- 1 Faites un des suivants :
 - Appuyez sur la touche programmée. Passez à [étape 3](#).
 - Appuyez sur  pour accéder au menu.

- 2 Appuyez sur  ou  jusqu'à la fonction du menu et appuyez sur  pour sélectionner une fonction ou entrer dans un sous-menu.

- 3 Faites un des suivants :
 - Appuyez sur  pour revenir à l'écran précédent.
 - Maintenez enfoncée la touche  pour revenir à l'écran d'accueil.

La radio quitte automatiquement le menu et revient à l'écran d'accueil après une période d'inactivité.

Bouton PTT

Le bouton **PTT** a deux fonctions principales :

- Le bouton **PTT** permet à la radio de transmettre un message aux autres radios pendant un appel. Lorsque vous appuyez sur le bouton **PTT**, le microphone se met sous tension.
- Lorsque vous n'êtes pas déjà en cours d'appel, vous pouvez vous servir du bouton **PTT** pour faire un nouvel appel (voir [Appels à la page 51](#)).

Appuyez longuement sur la touche **PTT** pour parler. Relâchez le bouton **PTT** pour écouter.

Si la tonalité d'autorisation ou l'effet local PTT  est activé, attendez la fin de la brève tonalité pour parler.

 Si l'indicateur Canal libre est activé (programmé par le détaillant), une courte tonalité d'avertissement retentit lorsque l'utilisateur de la radio cible (la radio qui reçoit la transmission) relâche le bouton **PTT**, vous indiquant que le canal est libre et que vous pouvez répondre.

 Vous entendez une tonalité d'interdiction de parler en continu si votre appel est interrompu. Vous devez relâcher le bouton **PTT** si vous entendez la tonalité d'interdiction de parler continue.

Mode analogique ou numérique classique

Vous pouvez configurer chaque canal de la radio de manière analogique classique ou numérique classique.

Certaines fonctions ne sont pas disponibles lorsque vous basculez du mode numérique au mode analogique. Les icônes des fonctions numériques non disponibles sont estompées. Les fonctions désactivées sont masquées dans le menu.

Certaines fonctions de la radio sont accessibles en mode analogique et numérique. Toutefois, les différences mineures de fonctionnement ne nuisent **pas** au rendement de la radio.



AVIS:

La radio peut aussi alterner entre les modes analogique et numérique pendant le balayage bimode. Pour obtenir plus de renseignements à ce sujet, consultez la section [Balayage à la page 79](#).

Sites IP interconnectés

Cette fonction permet à votre appareil radio de fonctionner au-delà de la zone de couverture d'un site unique en se

connectant à différents sites accessibles par l'intermédiaire d'un réseau IP (Internet Protocol). Il s'agit d'un mode multisite classique.

Lorsque la radio quitte la zone de couverture d'un site et entre dans celle d'un autre site, elle se connecte au répéteur du nouveau site pour envoyer et recevoir les appels ou les transmissions de données. Cette opération s'effectue automatiquement ou manuellement en fonction de vos paramètres.

Si la radio est configurée en mode automatique, elle détecte tous les sites accessibles lorsque le signal du site actuel est faible ou lorsqu'elle ne reçoit aucun signal de ce site. Elle se verrouille alors sur le répéteur du site dont la valeur RSSI (indicateur d'intensité de réception du signal) est la plus élevée.

Lors d'une recherche manuelle, la radio recherche le premier site actuellement dans la zone de couverture dans la liste des sites disponibles en itinérance, mais qui ne présente pas nécessairement le signal le plus puissant et s'y connecte.



AVIS:

Pour chaque canal, seule l'option Balayage ou Itinérance peut être activée, mais non les deux en même temps.

Les canaux pour lesquels cette fonctionnalité est activée peuvent être ajoutés à une liste d'itinérance particulière. En mode de recherche automatique en itinérance, la radio recherche le ou les canaux dans la liste d'itinérance afin de déterminer le meilleur site. Une liste d'itinérance peut contenir un maximum de 16 canaux, y compris le canal sélectionné.



AVIS:

Il est impossible d'ajouter ou de supprimer manuellement une entrée dans la liste d'itinérance. Pour obtenir des renseignements supplémentaires, adressez-vous à votre détaillant ou à votre administrateur de système.

Capacity Plus – site unique

Capacity Plus – site unique est une configuration de partage de canaux à site unique du système radio MOTOTRBO qui prend en charge des centaines d'utilisateurs et un maximum de 254 groupes à l'aide d'un bassin de canaux. Ainsi, votre radio peut utiliser efficacement tous les canaux programmés disponibles en mode Répéteur.

Une tonalité d'échec retentit lorsque vous tentez d'accéder à une fonction qui n'est pas accessible en mode Capacity Plus – Site unique à l'aide d'une touche programmable.

[Envoyer des commentaires](#)

Certaines fonctions de la radio sont accessibles en mode numérique conventionnel, Sites IP interconnectés et Capacity Plus. Toutefois, les différences mineures de fonctionnement ne nuisent PAS à la performance de la radio.

Pour obtenir davantage de renseignements au sujet de cette configuration, adressez-vous à votre détaillant ou à votre administrateur de système.

Capacity Plus – multisite

Capacity Plus – multisite est une configuration de partage de canaux multisite du système radio MOTOTRBO alliant les principaux avantages des configurations Capacity Plus et Sites IP interconnectés.

Capacity Plus – Multisite permet à votre appareil radio de fonctionner au-delà de la zone de couverture d'un site unique en se connectant à différents sites accessibles par l'intermédiaire d'un réseau IP. Cette fonction permet également d'accroître la capacité en utilisant efficacement le nombre disponible combiné de canaux programmés pris en charge par chacun des sites disponibles.

Lorsque la radio quitte la zone de couverture d'un site et entre dans celle d'un autre site, elle se connecte au répéteur du nouveau site pour envoyer et recevoir les

appels ou les transmissions de données. Selon la configuration choisie, cette opération se fait de façon automatique ou manuelle.

Si la radio est configurée en mode automatique, elle détecte tous les sites accessibles lorsque le signal du site actuel est faible ou lorsqu'elle ne reçoit aucun signal de ce site. Elle se verrouille alors sur le relais du site dont la valeur RSSI.

Lors d'une recherche manuelle, la radio recherche le premier site actuellement à portée dans la liste des sites disponibles en itinérance (qui ne présente pas nécessairement le signal le plus puissant) et s'y connecte.

Les canaux pour lesquels la configuration Capacity Plus – multisite est activée peuvent être ajoutés à une liste d'itinérance particulière. En mode de recherche automatique en itinérance, la radio recherche ces canaux afin d'identifier le meilleur site.



AVIS:

Il est impossible d'ajouter ou de supprimer manuellement une entrée dans la liste d'itinérance. Pour obtenir des renseignements supplémentaires, adressez-vous à votre détaillant ou à votre administrateur de système.

Tout comme pour Capacity Plus – site unique, les icônes des fonctions qui ne sont pas offertes en mode Capacity Plus – multisite ne sont pas disponibles dans le menu. Une tonalité d'échec retentit lorsque vous tentez d'accéder à une fonction qui n'est pas accessible en mode Capacity Plus – multisite à l'aide d'une touche programmable.

Indicateurs d'état



Ce chapitre explique les indicateurs d'état et les tonalités audio utilisés par la radio.

Icônes







L'affichage à cristaux liquides (ACL) présente l'état de la radio, les entrées de texte et des menus.

Tableau 1: Icônes d'affichage





Vous trouverez ci-dessous les icônes s'affichant dans la barre d'état qui apparaît au haut de l'écran. Les icônes sont classées par ordre d'utilisation ou d'apparition à partir de la gauche et sont spécifiques au canal.

	<p>Batterie</p> <p>Le nombre de barres (0 à 4) affichées indique le niveau de charge restant de la batterie. L'icône clignote lorsque la batterie est faible.</p>
	<p>Urgence</p> <p>La radio est en mode d'urgence.</p>







Suite du tableau...

	<p>Liste de réception flexible</p> <p>La liste de réception flexible est activée.</p>
	<p>Données à volume élevé</p> <p>La radio reçoit des données à volume élevé et le canal est occupé.</p>
	<p>Moniteur</p> <p>Le canal sélectionné est surveillé.</p>
	<p>Mode Muet</p> <p>Le mode Muet est activé et le haut-parleur est coupé.</p>
	<p>Notification</p> <p>La liste de notifications comprend au moins un événement manqué.</p>
	<p>Retardateur de programmation par radiocommunication</p> <p>Indique le temps restant avant le redémarrage automatique de la radio.</p>
	<p>Puissance haute</p> <p>La puissance de la radio est réglée à Haute.</p>

Suite du tableau...

	<p>Puissance faible La puissance de la radio est réglée à Basse.</p>
	<p>Indicateur de puissance de signal reçu (RSSI) Le nombre de barres représente l'intensité du signal radio. L'affichage de quatre barres indique une intensité de signal maximale. Cette icône ne s'affiche qu'en mode de réception.</p>
	<p>Balayage ⁴ La fonction de balayage est activée.</p>
	<p>Balayage – Priorité 1⁴ La radio détecte de l'activité sur le canal ou le groupe de canaux Priorité 1.</p>

Suite du tableau...

	<p>Balayage – Priorité 2⁴ La radio détecte de l'activité sur le canal ou le groupe de canaux Priorité 2.</p>
	<p>Sécurisée La fonction Cryptage est activée.</p>
	<p>Itinérance de site ⁵ La fonction d'itinérance de site est activée.</p>
	<p>⁴Mode direct En l'absence d'un répéteur, la radio est configurée pour la communication directe radio à radio.</p>
	<p>Désactivation des tonalités Les tonalités sont désactivées.</p>
	<p>Non sécurisée La fonction Cryptage est désactivée.</p>

Suite du tableau...

⁴ Ne s'applique pas à Capacity Plus.

⁵ Ne s'applique pas à Capacity Plus—Ssite unique.







	Balayage par vote : La fonction de balayage par vote est activée.
	Wi-Fi excellent⁶ Le signal Wi-Fi est excellent.
	Wi-Fi bon⁶ Le signal Wi-Fi est bon.
	Wi-Fi moyen⁶ Le signal Wi-Fi est moyen.
	Wi-Fi faible⁶ Le signal Wi-Fi est faible.
	Wi-Fi non disponible⁶ Le signal Wi-Fi n'est pas disponible.

Tableau 2: Icônes de menu avancé

Les icônes suivantes s'affichent près des éléments de menu qui offrent un choix entre deux options ou qui présentent un sous-menu offrant aussi deux options.







	Case à cocher (cochée) Indique que l'option est sélectionnée.
	Case à cocher (vide) Indique que l'option est sélectionnée.
	Case noire Indique que l'option sélectionnée dans le menu comporte un sous-menu.

Tableau 3: Icônes d'appels

Vous trouverez ci-dessous les icônes s'affichant à l'écran de la radio pendant un appel. Ces icônes apparaissent

⁶ Ne s'applique qu'aux modèles XPR 3500e.

également dans la liste de contacts pour indiquer le type d'alias ou d'ID.

	<p>Appel individuel Cette icône s'affiche lorsqu'un appel individuel est en cours. Dans la liste de contacts, elle indique l'alias (nom) ou l'ID (numéro) de l'abonné.</p>
	<p>Appel de groupe/appel général Cette icône s'affiche lorsqu'un appel de groupe ou un appel général est en cours. Dans la liste de contacts, elle indique l'alias (nom) ou l'ID (numéro) du groupe.</p>
	<p>Appel de groupe comme étant un appel de groupe/général Indique un appel téléphonique comme étant un appel de groupe/général en cours. Dans la liste de contacts, elle indique l'alias (nom) ou l'ID (numéro) du groupe.</p>

Suite du tableau...

	<p>Appel téléphonique comme étant un appel individuel Indique un appel téléphonique comme étant un Appel individuel en cours. Dans la liste de contacts, elle indique l'alias (nom) ou l'ID (numéro) du téléphone.</p>
-----------------------------------------------------------------------------------	----------------------------------------------------------------------------------------------------------------------------------------------------------------------------------------------------------------------------------------------------

Tableau 4: Icônes d'avertissement

Les icônes décrites ci-dessous s'affichent momentanément à l'écran de la radio lors de l'exécution d'une tâche.







	<p>Échec de transmission (négatif) L'action exécutée n'a pas réussi.</p>
	<p>Transmission réussie (positif) L'action exécutée a réussi.</p>
	<p>Transmission en cours (transitoire) Transmission en cours. Cette icône s'affiche avant l'indication de réussite ou d'échec de la transmission.</p>

Tableau 5: Icônes des éléments envoyés

Les icônes ci-dessous apparaissent dans le coin supérieur droit de l'écran dans le dossier Messages envoyés.

 <p>ou</p>	<p>En cours</p> <p>Le message texte destiné à un alias ou à un ID d'abonné est en attente de transmission et sera ensuite en attente de confirmation. Le message texte destiné à un alias ou à un ID de groupe est en attente de transmission.</p>
 <p>ou</p>	<p>Échec de l'envoi</p> <p>Le message texte ne peut être envoyé.</p>
 <p>ou</p>	<p>Réussite de l'envoi</p> <p>Le message texte a été envoyé.</p>

Voyants DEL

Les voyants DEL indiquent l'état de fonctionnement de la radio.

Rouge clignotant

La radio indique que la batterie ne convient pas.⁷

La radio n'a pas réussi l'autovérification à la mise sous tension.

La radio reçoit une transmission d'urgence.

La radio effectue une transmission avec un niveau de batterie faible.

La radio est maintenant hors de la zone de couverture si la fonction ARTS est configurée.

Mode Muet est activé.

Vert continu

La radio est en cours de mise sous tension.

La radio effectue une transmission.

La radio envoie un avertissement d'appel ou une transmission d'urgence.

⁷ Uniquement applicable aux modèles avec la plus récente version du logiciel et du matériel.

Vert clignotant

La radio est en train de recevoir un appel ou des données.

La radio récupère des transmissions de programmation.

La radio détecte de l'activité de radiocommunication.



AVIS:

Cette activité peut influencer ou non le canal programmé de la radio en raison de la nature du protocole relatif aux données numériques.

Le voyant DEL ne s'allume pas si la radio détecte de l'activité de liaison radio Capacity Plus.

Vert à clignotement double

La radio reçoit un appel ou des données cryptées.

Jaune continu

La radio surveille un canal classique.

Jaune clignotant

La radio effectue un balayage pour détecter de l'activité.

La radio n'a pas encore répondu à un avertissement d'appel.

La Liste de réception flexible de la radio est activée.

Tous les canaux Capacity Plus – multi-site sont occupés.

Jaune à clignotement double

La fonction Itinérance automatique est activée.

La radio recherche activement un nouveau site.

La radio n'a pas encore répondu à un avertissement d'appel de groupe.

La radio est verrouillée.

La radio n'est pas connectée au répéteur en mode Capacity Plus.

Tous les canaux Capacity Plus sont occupés.

Tonalités

Vous trouverez ci-dessous les tonalités émises par le haut-parleur de la radio.



Tonalité aiguë



Tonalité grave

Tonalités audio

La fonction Tonalités audio vous informe de manière audible de l'état ou répond à la réception de données sur la radio.

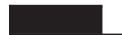

Tonalité continue

La radio émet un signal monophonique. Il retentit de manière continue jusqu'à ce qu'il cesse.



Tonalité périodique

Le signal sonore retentit de manière périodique en fonction des réglages de la radio. Il démarre, s'arrête, puis reprend.



Tonalité répétitive

Le signal sonore unique retentit et se répète jusqu'à ce que l'utilisateur y mette fin.



Tonalité temporaire

Son entendu une fois pendant une courte période définie par la radio.

Tonalités d'avertissement

Les tonalités d'avertissement vous informent de manière audible de l'état d'une tâche après l'avoir initiée.



Tonalité de réussite



Tonalité d'échec

Cette page est laissée vide volontairement.

Sélection des zones et des canaux

Ce chapitre décrit la procédure pour sélectionner une zone ou un canal sur votre radio. Une zone est un groupe de canaux.



Votre radio prend en charge jusqu'à 128 canaux et 50 zones, avec un maximum de 16 canaux par zone.



Chaque canal peut être programmé avec différentes fonctions ou divers groupes d'utilisateurs.

Sélection des zones

Suivez la procédure suivante pour sélectionner la zone requise sur votre radio.

- 1 Faites un des suivants :
 - Appuyez sur la touche programmée **Sélection de zone**. Passez à [étape 3](#).
 - Appuyez sur  pour accéder au menu.
-

- 2 Appuyez sur  ou  jusqu'à Zone. Appuyez sur  pour effectuer la sélection.
L'écran affiche ✓ et la zone courante.
-

- 3 Appuyez sur  ou  jusqu'à la zone voulue. Appuyez sur  pour effectuer la sélection.
L'écran affiche <Zone> sélectionnée pendant un moment et revient à l'écran de la zone sélectionnée.
-

Sélection des canaux

Suivez la procédure suivante pour sélectionner le canal voulu après avoir sélectionné la zone.

Tournez la molette du **sélecteur de canal** pour sélectionner le canal, l'ID d'abonné ou l'ID de groupe une fois que la zone requise est affichée (si vous avez plusieurs zones sur votre radio).

Cette page est laissée vide volontairement.

Appels

Ce chapitre décrit les opérations pour recevoir et répondre à des appels, en faire et y mettre fin.

Vous pouvez choisir un alias ou un ID d'abonné, ou un alias ou un ID de groupe une fois que vous avez sélectionné un canal à l'aide d'une de ces fonctions :

Recherche d'alias

Cette méthode est utilisée uniquement pour faire un appel de groupe, un appel individuel ou un appel général à partir du microphone à clavier.

Liste de contacts

Cette méthode permet d'accéder directement à la liste des contacts.

Numérotation manuelle (à partir de Contacts)

Cette méthode est utilisée uniquement pour faire un appel individuel ou un appel téléphonique à partir du microphone à clavier.

Touches numériques programmées

Cette méthode est utilisée uniquement pour faire un appel de groupe, un appel individuel ou un appel général à partir du microphone à clavier.



AVIS:

Vous ne pouvez attribuer qu'un seul alias ou ID à une touche numérique, mais vous pouvez attribuer plus d'une touche numérique à un alias ou à un ID. Toutes les touches numériques du microphone à clavier peuvent être attribuées. Pour obtenir plus de renseignements à ce sujet, consultez la section [Association d'une entrée à une touche numérique programmable](#).

Touche programmée d'accès direct

Cette méthode est utilisée uniquement pour faire des appels de groupe, individuel et téléphonique.

Vous pouvez attribuer uniquement un ID à une **touche d'accès direct** programmable avec un appui prolongé ou bref. Vous pouvez programmer plusieurs touches **d'accès direct** sur la radio.

Bouton programmable

Cette méthode est utilisée uniquement pour faire un appel téléphonique.

Appels de groupe

Votre radio doit avoir été configurée comme faisant partie d'un groupe pour être en mesure de recevoir un appel

provenant d'un groupe d'utilisateurs ou de passer un appel à un groupe d'utilisateurs.

Appels de groupe

Suivez la procédure suivante pour faire des appels de groupe à partir de la radio.

- 1 Faites un des suivants :
 - Sélectionnez le canal qui correspond à l'alias ou à l'ID de groupe.
 - Appuyez sur la touche d'**accès direct** programmée.

- 2 Pour passer l'appel, appuyez sur le bouton de conversation **PTT**.

Le voyant DEL vert s'allume. L'écran affiche l'icône **Appel de groupe** et l'alias du groupe.

- 3 Relâchez le bouton **PTT** pour écouter.

Le voyant DEL vert s'allume lorsque la radio cible répond. L'écran affiche l'icône **Appel de groupe**, et l'alias ou l'ID ainsi que l'alias ou l'ID de la radio émettrice.

- 4  Si l'indicateur Canal libre est activé, une courte tonalité d'avertissement se fait entendre lorsque l'utilisateur de la radio émettrice cesse d'appuyer sur le bouton **PTT**, vous indiquant que le canal est libre et que vous pouvez répondre. Pour prendre l'appel, appuyez sur le bouton **PTT**.

L'appel se termine lorsqu'il n'y a aucune activité vocale pendant une durée préprogrammée. La radio revient à l'écran affiché avant la tentative d'appel.

Réponse à un appel de groupe



Pour être en mesure de recevoir un appel provenant d'un groupe d'utilisateurs, votre radio doit avoir été préalablement définie comme partie intégrante de ce groupe. Suivez la procédure suivante pour répondre à un appel de groupe sur votre radio.

Lorsque vous recevez un appel de groupe :

- Le voyant DEL vert clignote.
- L'icône **Appel de groupe** s'affiche dans le coin droit supérieur de l'écran.
- L'alias de l'appelant s'affiche sur la première ligne de l'écran.

- L'alias du groupe s'affiche sur la deuxième ligne de l'écran.
- Votre radio désactive la sourdine et l'appel entrant se fait entendre sur le haut-parleur.

1 Faites un des suivants :

-  Si l'indicateur Canal libre est activé, une courte tonalité d'avertissement se fait entendre lorsque l'utilisateur de la radio émettrice cesse d'appuyer sur le bouton **PTT**, vous indiquant que le canal est libre et que vous pouvez répondre. Pour prendre l'appel, appuyez sur le bouton **PTT**.
-  Si la fonction Interruption vocale est activée, appuyez sur le bouton **PTT** pour mettre interrompre le son sur la radio qui émet la transmission et libérer le canal afin de vous permettre de répondre.

Le voyant DEL vert s'allume.

2 Faites un des suivants :

- Attendez la fin de la tonalité d'autorisation de parler (si elle est activée) et parlez clairement dans le microphone.

-  Attendez la fin de l'effet local **PTT** (s'il est activé) et parlez clairement dans le microphone.

3 Relâchez le bouton **PTT** pour écouter.

L'appel se termine lorsqu'il n'y a aucune activité vocale pendant une durée préprogrammée.

Si la radio affiche un écran autre que l'écran d'accueil et reçoit un appel de groupe, elle continue d'afficher l'écran sélectionné.

Appuyez longuement sur  pour retourner à l'écran d'accueil et afficher l'alias de l'appelant avant de répondre.

Appels privés

Un Appel individuel est un appel effectué à partir d'une radio individuelle vers une autre radio individuelle.

Il existe deux manières de configurer un appel individuel. Le premier type transmet l'appel après avoir effectué une vérification de présence radio, tandis que le deuxième type transmet l'appel immédiatement. Un seul de ces types d'appels peut être programmé dans votre radio par votre détaillant.

Exécution d'un appel individuel

Votre radio doit avoir été préalablement programmée pour vous permettre de faire un appel individuel. Si cette fonction n'est pas activée, une tonalité d'indication négative se fait entendre lorsque vous lancez l'appel. Suivez la procédure suivante pour faire des appels privés à partir de la radio.

- 1 Faites un des suivants :
 - Sélectionnez un canal qui correspond à l'alias ou à l'ID d'abonné.
 - Appuyez sur la touche d'**accès direct** programmée.

- 2 Pour passer l'appel, appuyez sur le bouton de conversation **PTT**.

Le voyant DEL vert s'allume. L'écran affiche l'icône **Appel individuel** et l'alias de l'appel individuel.

- 3 Attendez la fin de la tonalité d'autorisation de parler (si elle est activée) et parlez clairement dans le microphone.

- 4 Relâchez le bouton **PTT** pour écouter.

- 5  Si l'indicateur Canal libre est activé, une courte tonalité d'avertissement se fait entendre lorsque l'utilisateur de la radio émettrice cesse d'appuyer sur le bouton **PTT**, vous indiquant que le canal est libre et que vous pouvez répondre. Pour prendre l'appel, appuyez sur le bouton **PTT**.

L'appel se termine lorsqu'il n'y a aucune activité vocale pendant une durée préprogrammée. Une tonalité se fait entendre. L'écran affiche Appel terminé.

Réponse à des appels individuels



Suivez la procédure suivante pour répondre à un Appel individuel sur votre radio.

Si vous recevez un Appel individuel :

- Le voyant DEL vert clignote.
- L'icône **Appel individuel** s'affiche sur la première ligne de l'écran.
- L'alias de l'appel individuel s'affiche sur la deuxième ligne de l'écran.

- Votre radio désactive la sourdine et l'appel entrant se fait entendre sur le haut-parleur.

1 Faites un des suivants :

-  Si l'indicateur Canal libre est activé, une courte tonalité d'avertissement se fait entendre lorsque l'utilisateur de la radio émettrice cesse d'appuyer sur le bouton **PTT**, vous indiquant que le canal est libre et que vous pouvez répondre. Pour prendre l'appel, appuyez sur le bouton **PTT**.
-  Si l'interruption de transmission est activée, appuyez sur le bouton **PTT** pour mettre fin à un appel interruptible afin de libérer le canal pour vous permettre de répondre.

Le voyant DEL vert s'allume.

2 Attendez la fin de la tonalité d'autorisation de parler (si elle est activée) et parlez clairement dans le microphone.

3 Relâchez le bouton **PTT** pour écouter.

L'appel se termine lorsqu'il n'y a aucune activité vocale pendant une durée préprogrammée. L'écran affiche `Appel terminé`.

Appels généraux

Un appel général est un appel effectué à partir d'une radio privé et destiné à toutes les radios présentes sur le canal. Un appel général sert à diffuser des annonces importantes qui sollicitent toute l'attention des utilisateurs. Les utilisateurs du canal ne peuvent pas répondre à un appel général.

Réception d'un appel général

Lorsque vous recevez un appel général :

- Une tonalité se fait entendre.
- Le voyant DEL vert clignote.
- L'écran affiche l'ID de l'appelant dans le coin supérieur droit.
- La première ligne de texte affiche l'icône **Appel de groupe** et `Appel général`.
- Votre radio désactive la sourdine et l'appel entrant se fait entendre sur le haut-parleur.

À la fin de l'appel, la radio revient à l'écran affiché avant la réception de l'appel général.

Les appels généraux n'attendent pas pendant un temps prédéterminé avant de se terminer.

 Si l'indicateur Canal libre est activé, une courte tonalité d'avertissement se fait entendre lorsque l'utilisateur de la radio émettrice cesse d'appuyer sur le bouton **PTT**, ce qui indique que le canal est libre et que vous pouvez répondre.

Vous ne pouvez pas répondre à un appel général.



AVIS:

La radio interrompt la réception de l'appel général si vous changez de canal pendant l'appel. Pendant un appel général, vous ne pouvez pas naviguer ni faire de changements tant que l'appel est en cours.

Appel général

Votre radio doit avoir été préalablement programmée pour vous permettre de faire un appel général. Suivez la procédure suivante pour faire des appels généraux à partir de la radio.

- 1 Sélectionnez le canal qui correspond à l'alias ou à l'ID de groupe Appel général en surbrillance.
-

- 2 Pour passer l'appel, appuyez sur le bouton de conversation **PTT**.

Le voyant DEL vert s'allume. L'écran affiche l'icône d'**appel général** et Appel général.

- 3 Faites un des suivants :

- Attendez la fin de la tonalité d'autorisation de parler (si elle est activée) et parlez clairement dans le microphone.
-  Attendez la fin de l'effet local **PTT** (s'il est activé) et parlez clairement dans le microphone.

Les utilisateurs du canal ne peuvent pas répondre à l'appel général.

Appels sélectifs

Un appel sélectif est un appel effectué à partir d'une radio individuelle vers une autre radio individuelle. Il s'agit d'un appel privé effectué en mode analogique.

Exécution d'un appel sélectif

Votre radio doit avoir été préalablement programmée pour vous permettre de faire un appel sélectif. Suivez la procédure suivante pour faire des appels sélectifs à partir de la radio.

1 Sélectionnez un canal qui correspond à l'alias ou à l'ID d'abonné.

2 Pour passer l'appel, appuyez sur le bouton de conversation **PTT**.

Le voyant DEL vert s'allume. L'écran affiche l'icône **Appel indiv.**, l'alias de l'abonné et l'état de l'appel.

3 Faites un des suivants :

- Attendez la fin de la tonalité d'autorisation de parler (si elle est activée) et parlez clairement dans le microphone.
 -  Attendez la fin de l'effet local **PTT** (s'il est activé) et parlez clairement dans le microphone.
-

4 Relâchez le bouton **PTT** pour écouter.

Le voyant DEL vert s'allume lorsque la radio cible répond.

5  Si l'indicateur Canal libre est activé, une courte tonalité d'avertissement se fait entendre lorsque l'utilisateur de la radio émettrice cesse d'appuyer sur le bouton **PTT**, vous indiquant que le canal est libre et que vous pouvez répondre. Pour prendre l'appel, appuyez sur le bouton **PTT**.

L'appel se termine lorsqu'il n'y a aucune activité vocale pendant une durée préprogrammée.

6 L'écran affiche Appel terminé.

Réponse à un appel sélectif

Suivez la procédure suivante pour répondre à un appel sélectif sur votre radio.

Si vous recevez un appel sélectif :

- Le voyant DEL vert clignote.

- La première ligne de texte affiche l'icône **Appel indiv.** et l'alias de l'appelant ou Appel sélectif ou Avert. avec appel.
- Votre radio désactive la sourdine et l'appel entrant se fait entendre sur le haut-parleur.

1 Pour prendre l'appel, appuyez sur le bouton **PTT**.
Le voyant DEL vert s'allume.

2 Attendez la fin de la tonalité d'autorisation de parler (si elle est activée) et parlez clairement dans le microphone.

3 Relâchez le bouton **PTT** pour écouter.
L'appel se termine lorsqu'il n'y a aucune activité vocale pendant une durée préprogrammée. Une tonalité se fait entendre. L'écran affiche Appel terminé.

Interruption d'un appel radio

La fonction vous permet de mettre fin à un appel de groupe ou à un appel individuel afin de libérer le canal pour une transmission. Par exemple, lorsque le microphone de la

radio est bloqué, parce que le bouton **PTT** a été enfoncé par inadvertance. Votre radio doit être programmée de manière à vous permettre d'utiliser cette fonction. Suivez la procédure suivante pour mettre fin à un appel sur votre radio.

1 Appuyez sur la touche programmée **Interruption de transmission**.

L'écran affiche Interruption.

2 Attendez la confirmation.

En cas de réussite :

- Une tonalité de réussite se fait entendre.

En cas d'échec :

- Une tonalité d'échec se fait entendre.
- L'écran affiche Échec de l'interruption.

Si on met fin à un appel interrompu à l'aide de cette fonction :

- L'écran affiche Appel interrompu.

- Une tonalité d'échec se fait entendre sur la radio qui a interrompu la communication jusqu'à ce que le bouton **PTT** soit relâché.

**AVIS:**

Pour obtenir des renseignements supplémentaires, adressez-vous à votre détaillant ou à votre administrateur de système.

Cette page est laissée vide volontairement.

Fonctions avancées

Ce chapitre décrit le fonctionnement des fonctions disponibles sur votre radio.

Cependant, votre détaillant ou l'administrateur de votre système peut avoir personnalisé votre radio en fonction de vos besoins particuliers. Pour obtenir des renseignements supplémentaires, adressez-vous à votre détaillant ou à votre administrateur de système.

Bluetooth

Cette fonctionnalité vous permet d'utiliser votre radio avec un appareil compatible Bluetooth (un accessoire) par l'intermédiaire d'une connexion Bluetooth. Votre radio prend en charge les appareils compatibles Bluetooth de marque Motorola Solutions et autres produits commerciaux prêts à l'emploi.

**AVIS:**

Cette fonction s'applique aux modèles XPR 3500e seulement.

La connectivité Bluetooth fonctionne dans un rayon de 10 m (32 pi) entre deux appareils en ligne directe. C'est-à-dire un chemin sans obstruction entre votre radio et votre

dispositif Bluetooth. Pour obtenir un haut degré de fiabilité, Motorola Solutions recommande de ne pas séparer la radio et l'accessoire.

À la périphérie de la zone de couverture, la qualité de la réception diminue, et la voix et la tonalité peuvent devenir brouillées ou saccadées. Pour corriger ce problème, il suffit de rapprocher votre radio et l'appareil Bluetooth (à moins de 10 m l'un de l'autre) afin de rétablir la réception. La fonction Bluetooth de votre radio a une puissance maximale de 2,5 mW (4 dBm) dans un rayon de 10 m.

Votre radio peut prendre en charge jusqu'à trois connexions Bluetooth simultanées avec des appareils compatibles Bluetooth de différents types. Vous pouvez connecter, par exemple, un écouteur, un scanner et un appareil PTT. Les connexions Bluetooth simultanées avec plusieurs appareils Bluetooth de même type ne sont pas prises en charge.

Reportez-vous au manuel d'utilisation de votre dispositif Bluetooth pour plus de détails sur l'ensemble des possibilités de votre périphérique compatible Bluetooth.



Votre radio établit la connexion avec le dispositif Bluetooth à portée dont le signal est le plus puissant ou à un dispositif avec lequel elle a établi une connexion antérieurement. Il ne faut pas mettre le dispositif Bluetooth hors tension ni appuyer sur le bouton de retour à l'accueil



 pendant le processus de détection et de connexion, car cela annulerait l'opération.

Activer ou désactiver Bluetooth







Suivez la procédure suivante pour activer ou désactiver Bluetooth.

- 1 Appuyez sur  pour accéder au menu.

- 2 Appuyez sur  ou  jusqu'à Bluetooth.
Appuyez sur  pour effectuer la sélection.

- 3 Appuyez sur  ou  jusqu'à Mon État.
Appuyez sur  pour effectuer la sélection.
L'écran affiche Activé et Arrêt. L'état actuel est indiqué par l'icône ✓ .

- 4 Faites un des suivants :



- Appuyez sur  ou  jusqu'à Activer.
Appuyez sur  pour effectuer la sélection.
L'écran affiche ✓ à côté du message Activé.
- Appuyez sur  ou  jusqu'à Désactiver. Appuyez sur  pour effectuer la sélection. L'écran affiche ✓ à côté du message Désactivé.

Connexion aux dispositifs Bluetooth

Suivez la procédure pour vous connecter à des appareils Bluetooth disponibles.

Allumez l'appareil Bluetooth et lancez le mode d'appariement.



- 1 Appuyez sur  pour accéder au menu.





- 2 Appuyez sur  ou  jusqu'à Bluetooth.
Appuyez sur  pour effectuer la sélection.

3 Appuyez sur  ou  jusqu'à Appareils.

Appuyez sur  pour effectuer la sélection.

4 Faites un des suivants :

- Appuyez sur  ou  jusqu'à l'appareil voulu. Appuyez sur  pour effectuer la sélection.

- Appuyez sur  ou  jusqu'à Recherche pour trouver des appareils disponibles. Appuyez sur  ou  jusqu'à l'appareil voulu. Appuyez sur  pour effectuer la sélection.

5 Appuyez sur  ou  jusqu'à Connecter.

Appuyez sur  pour effectuer la sélection.

Il est possible que l'appariement de votre appareil Bluetooth nécessite d'autres étapes. Reportez-vous

aux manuels d'utilisation des appareils compatibles Bluetooth.

L'écran affiche le message Connexion à <appareil>.

Attendez la confirmation.

En cas de réussite :

- Une tonalité de réussite se fait entendre.
- L'écran affiche <appareil> connecté et l'icône de **connexion Bluetooth**.

En cas d'échec :



- Une tonalité d'échec se fait entendre.
- L'écran affiche le message Connexion échouée.



Connexion aux dispositifs Bluetooth en mode Détection

Suivez la procédure suivante pour vous connecter à des appareils Bluetooth en mode détection.

Allumez l'appareil Bluetooth et lancez le mode d'appariement.

- 1 Appuyez sur  pour accéder au menu.

- 2 Appuyez sur  ou  jusqu'à Bluetooth.
Appuyez sur  pour effectuer la sélection.

- 3 Appuyez sur  ou  jusqu'à Me chercher.
Appuyez sur  pour effectuer la sélection. Votre radio peut maintenant être détectée par d'autres appareils Bluetooth pendant une durée programmée. Il s'agit du Mode détection.

Attendez la confirmation.

En cas de réussite :

- Une tonalité de réussite se fait entendre.
- L'écran affiche <appareil> connecté et l'icône de **connexion Bluetooth**.
- L'écran affiche ✓ à côté de l'appareil sélectionné.



En cas d'échec :



- Une tonalité d'échec se fait entendre.
- L'écran affiche le message Connexion échouée.



Déconnexion de dispositifs Bluetooth



Suivez la procédure suivante pour vous déconnecter de dispositifs Bluetooth.

- 1 Appuyez sur  pour accéder au menu.

- 2 Appuyez sur  ou  jusqu'à Bluetooth.
Appuyez sur  pour effectuer la sélection.

- 3 Appuyez sur  ou  jusqu'à Appareils.
Appuyez sur  pour effectuer la sélection.

- 4 Appuyez sur  ou  jusqu'à l'appareil voulu.
Appuyez sur  pour effectuer la sélection.

- 5 Appuyez sur  ou  jusqu'à Déconnecter.
Appuyez sur  pour effectuer la sélection.
L'écran affiche le message Déconnexion de <appareil>.

Attendez la confirmation.

- Une tonalité se fait entendre.
- L'écran affiche <appareil> déconnecté et l'icône de **connexion Bluetooth** disparaît.
- Le ✓ disparaît à côté du de l'appareil connecté.

Changer l'acheminement du signal audio entre le haut-parleur interne de la radio et le dispositif Bluetooth

Suivez la procédure pour faire basculer l'acheminement du signal audio entre le haut-parleur interne de la radio et le dispositif Bluetooth externe.







Appuyez sur la touche programmée **Interrupteur audio Bluetooth**.



L'écran affiche un des résultats suivants :



- Une tonalité se fait entendre. L'écran affiche Rout. audio vers radio.
- Une tonalité se fait entendre. L'écran affiche Rout. audio vers Bluetooth.



Affichage de renseignements détaillés sur les appareils



Suivez la procédure suivante pour afficher les détails de l'appareil sur votre radio.

- 1 Appuyez sur  pour accéder au menu.
- 2 Appuyez sur  ou  jusqu'à Bluetooth.
Appuyez sur  pour effectuer la sélection.
- 3 Appuyez sur  ou  jusqu'à Appareils.
Appuyez sur  pour effectuer la sélection.

4 Appuyez sur  ou  jusqu'à l'appareil voulu.
Appuyez sur  pour effectuer la sélection.

5 Appuyez sur  ou  jusqu'à Afficher les détails. Appuyez sur  pour effectuer la sélection.



4 Appuyez sur  ou  jusqu'à l'appareil voulu.
Appuyez sur  pour effectuer la sélection.



5 Appuyez sur  ou  jusqu'à Supprimer. Appuyez sur  pour effectuer la sélection. L'écran affiche Appareil supprimé.

Supprimer le nom d'un dispositif

Vous pouvez retirer un dispositif déconnecté de la liste des dispositifs Bluetooth.

1 Appuyez sur  pour accéder au menu.



2 Appuyez sur  ou  jusqu'à Bluetooth.
Appuyez sur  pour effectuer la sélection.



3 Appuyez sur  ou  jusqu'à Appareils.
Appuyez sur  pour effectuer la sélection.



Gain du micro Bluetooth

Cette fonction permet à l'utilisateur de contrôler la valeur du gain du microphone de l'appareil Bluetooth connecté.



1 Appuyez sur  pour accéder au menu.

2 Appuyez sur  ou  jusqu'à Bluetooth.
Appuyez sur  pour effectuer la sélection.

3 Appuyez sur  ou  jusqu'à Gain mic. BT.
Appuyez sur  pour effectuer la sélection.

- 4 Appuyez sur  ou  jusqu'au type de gain du micro Bluetooth et aux valeurs courantes.

Appuyez sur  pour effectuer la sélection. Vous pouvez modifier les valeurs ici.

- 5 Appuyez sur  ou  pour augmenter ou diminuer les valeurs. Appuyez sur  pour effectuer la sélection.

Mode Détection Bluetooth permanente

Le mode Détection Bluetooth permanente doit être activé le détaillant ou administrateur système.



AVIS:

Si cette option est activée, Bluetooth ne sera **pas** affiché dans le menu et vous ne pourrez pas utiliser les fonctions du bouton programmable Bluetooth.

Les autres périphériques compatibles Bluetooth peuvent détecter votre radio, mais ne pourront pas s'y connecter. Ce mode permet aux périphériques dédiés d'utiliser la position de votre radio dans le processus de géolocalisation par Bluetooth.

Mode Direct

Cette fonction vous permet de continuer de communiquer lorsque votre répéteur ne fonctionne pas ou lorsque la radio est hors de la portée du répéteur, mais demeure à la portée des autres radios.

Ce réglage demeure activé même après la mise hors tension.



AVIS:



Cette fonction ne s'applique pas aux canaux Capacity Plus – site unique, Capacity Plus – multi-site et Bandes citoyennes qui se trouvent dans la même fréquence.



Basculement entre les modes Répéteur et Direct



Suivez la procédure pour alterner entre les modes Répéteur et Direct sur votre radio.

- 1 Faites un des suivants :
 - Appuyez sur le bouton programmé **Repeater/Talkaround**. Ignorez les étapes suivantes.

- Appuyez sur  pour accéder au menu.
-

2 Appuyez sur  ou  jusqu'à Utilitaires. Appuyez sur  pour effectuer la sélection.

3 Appuyez sur  ou  jusqu'au Paramètres de la radio. Appuyez sur  pour effectuer la sélection.

4 Appuyez sur  ou  jusqu'à Direct. Appuyez sur  pour effectuer la sélection. Si la fonction est activée, ✓ apparaît à côté d'Activé. Si cette option est désactivée, le ✓ ne s'affiche plus à côté de Activé. L'écran revient automatiquement au menu précédent.

Fonction d'écoute

La fonction d'écoute est utilisée pour vous assurer qu'un canal est libre avant de transmettre.

Écoute de canaux

Suivez cette procédure pour vérifier les canaux.

- 1 Appuyez longuement sur la touche programmée **Surveillance** .

L'icône **Écoute** s'affiche à l'écran et le voyant DEL passe au jaune continu.

Si le canal est en cours d'utilisation :

- Vous entendez de l'activité radio ou un silence complet.
- Le voyant DEL jaune s'allume.

Si le canal surveillé est libre, vous entendez un « bruit blanc ».

- 2 Appuyez sur la touche **PTT** pour parler. Relâchez le bouton **PTT** pour écouter.
-

Écoute permanente

La fonction d'écoute permanente permet de surveiller l'activité d'un canal de manière continue.

Activation ou désactivation de l'écoute permanente

Suivez la procédure suivante pour activer ou désactiver l'écoute permanente sur votre radio.

Appuyez sur la touche programmée **Écoute permanente**.

Quand la radio entre dans le mode :

- Une tonalité d'alerte retentit.
- Le voyant DEL jaune s'allume.
- L'écran affiche `Écoute perma. activée et` et l'icône **Surveillance**.

Quand la radio quitte le mode :

- Une tonalité d'alerte retentit.
- Le voyant DEL jaune s'éteint.
- L'écran affiche `Écoute perma. désact..`

Rappel du canal d'accueil

Cette fonction permet d'émettre un rappel si la radio n'est pas réglée sur le canal d'accueil pendant un certain temps.

Si cette fonction est activée via le CPS lorsque la radio n'est pas réglée sur le canal d'accueil pendant un certain temps, voici ce qui se produit périodiquement :

- La tonalité de Rappel de canal d'accueil et l'annonce sonore retentissent.
- La première ligne de l'écran affiche le message `Non`.
- La deuxième ligne affiche `Canal d'accueil`.

Vous pouvez interrompre la diffusion du rappel en effectuant l'une des actions suivantes :

- Retourner au canal d'accueil.
- Mettre temporairement en sourdine l'avertissement à l'aide du bouton programmable.
- Définir un nouveau canal d'accueil à l'aide du bouton programmable.

Mettre en sourdine le rappel du canal d'accueil

Lorsque survient le rappel du canal d'accueil, vous pouvez le mettre en sourdine.

Appuyez sur la touche programmée **Rappel du canal d'accueil en sourdine**.

La première ligne de l'écran affiche HCR et la deuxième en sourdine.



Réglage de nouveaux canaux d'accueil



Lorsque le rappel du canal d'accueil retentit, vous pouvez définir un nouveau canal d'accueil.



1 Faites un des suivants :



- Appuyez sur la touche programmable **Réinitialiser canal d'accueil** pour régler le canal courant comme nouveau canal d'accueil. Ignorez les étapes suivantes.
La première ligne de l'écran affiche l'alias du canal et la deuxième Nouv. canal acc.

- Appuyez sur  pour accéder au menu.

2 Appuyez sur  ou  jusqu'à Utilitaires. Appuyez sur  pour effectuer la sélection.

3 Appuyez sur  ou  jusqu'au Paramètres de la radio. Appuyez sur  pour effectuer la sélection.

4 Appuyez sur  ou  jusqu'à Canal d'accueil. Appuyez sur  pour effectuer la sélection.

5 Appuyez sur  ou  jusqu'à l'alias du nouveau canal d'accueil. Appuyez sur  pour effectuer la sélection.
L'écran affiche ✓ à côté de l'alias de canal d'accueil sélectionné.

Écoute à distance

Cette fonction est utilisée pour activer le microphone d'une radio cible avec un alias ou un ID d'abonné. Vous pouvez utiliser cette fonction pour écouter à distance toute activité audible entourant la radio cible.

Votre radio et la radio cible doivent être programmées de manière à vous permettre d'utiliser cette fonction.

Cette fonction s'arrête après une durée programmée ou dès qu'une fonction de la radio cible est utilisée.

Lancer la fonction Écoute ambiance

Suivez la procédure pour activer la fonction de surveillance à distance sur votre radio.

1 Appuyez sur la touche programmée **Écoute à distance**.

2 Appuyez sur  ou  jusqu'à l'alias ou l'ID voulu.

3 Appuyez sur  pour effectuer la sélection.

L'écran affiche un bref avis indiquant que l'exécution de la requête est en cours. Le voyant DEL vert s'allume.

4 Attendez la confirmation.

En cas de réussite :

- Une tonalité de réussite se fait entendre.
- L'écran affiche un bref avis de réussite.
- L'écoute des sons ambiants de la radio surveillée commence pour la durée programmée et l'écran affiche *Écoute à distance*. Lorsque la minuterie s'arrête, une tonalité d'avertissement est émise et le voyant DEL s'éteint.



En cas d'échec :



- Une tonalité d'échec se fait entendre.
 - L'écran affiche un bref avis d'échec.
-



Activation de l'Écoute ambiance à l'aide de la liste de contacts

Suivez la procédure suivante pour activer la fonction d'écoute à distance à l'aide de la liste de contacts de la radio.

1 Appuyez sur  pour accéder au menu.

2 Appuyez sur  ou  jusqu'à `Contacts`. Appuyez sur  pour effectuer la sélection.

3 Appuyez sur  ou  jusqu'à l'alias ou l'ID voulu. Appuyez sur  pour effectuer la sélection.

4 Appuyez sur  ou  jusqu'à `Écoute à distance`

5 Appuyez sur  pour effectuer la sélection.

L'écran affiche un bref avis indiquant que l'exécution de la requête est en cours. Le voyant DEL vert s'allume.

6 Attendez la confirmation.

En cas de réussite :

- Une tonalité de réussite se fait entendre.
- L'écran affiche un bref avis de réussite.
- L'écoute des sons ambiants de la radio surveillée commence pour la durée programmée et l'écran affiche `Écoute à distance`. Lorsque la minuterie s'arrête, une tonalité d'avertissement est émise et le voyant DEL s'éteint.



En cas d'échec :



- Une tonalité d'échec se fait entendre.
 - L'écran affiche un bref avis d'échec.
-



Activation de l'écoute à distance à l'aide de la numérotation manuelle

Suivez la procédure suivante pour activer la fonction d'écoute à distance à l'aide de la numérotation manuelle.



- 1 Appuyez sur  pour accéder au menu.



- 2 Appuyez sur  ou  jusqu'à *Contacts*.
Appuyez sur  pour effectuer la sélection.

- 3 Appuyez sur  ou  jusqu'à *Numérotation manuelle*. Appuyez sur  pour effectuer la sélection.

- 4 Appuyez sur  ou  jusqu'au *Numéro de la radio*. Appuyez sur  pour effectuer la sélection.

- 5 Faites un des suivants :

- Entrez l'ID ou l'alias de l'abonné et appuyez sur  pour continuer.
- Modifiez les ID composés précédemment et appuyez sur  pour continuer.

-
- 6 Appuyez sur  ou  jusqu'à *Écoute à distance*

 - 7 Appuyez sur  pour effectuer la sélection.
L'écran affiche un bref avis indiquant que l'exécution de la requête est en cours. Le voyant DEL vert s'allume.

 - 8 Attendez la confirmation.
En cas de réussite :
 - Une tonalité de réussite se fait entendre.
 - L'écran affiche un bref avis de réussite.
 - L'écoute des sons ambiants de la radio surveillée commence pour la durée programmée et l'écran affiche *Écoute à distance*. Lorsque la

minuterie s'arrête, une tonalité d'avertissement est émise et le voyant DEL s'éteint.

En cas d'échec :

- Une tonalité d'échec se fait entendre.
- L'écran affiche un bref avis d'échec.



Vérification de la radio

La fonction Vérification de la radio vous permet de déterminer si une autre radio est en fonction au sein d'un système, sans importuner l'utilisateur de cette radio. Aucune notification sonore ou visuelle ne se manifeste sur la radio cible. Cette fonction n'est offerte que pour les alias ou ID d'abonné. Votre radio doit être programmée de manière à vous permettre d'utiliser cette fonction.

Envoi des vérifications radio

Suivez la procédure suivante pour envoyer des vérifications radio à partir de votre radio.

- 1 Appuyez sur la touche programmée **Vérif. radio**.
-

- 2 Appuyez sur  ou  jusqu'à l'alias ou l'ID voulu. Appuyez sur  pour effectuer la sélection. L'écran affiche un bref avis indiquant que l'exécution de la requête est en cours. Le voyant DEL vert s'allume.

Attendez la confirmation.



Si vous appuyez sur  pendant l'attente de confirmation, une tonalité se fait entendre, la radio met fin à toutes les tentatives et quitte le mode de vérification de radio.



La radio revient à l'écran d'alias ou d'ID d'abonné.



Envoi des vérifications radio à l'aide de la liste de contacts

Suivez la procédure suivante pour envoyer les vérifications de radio à l'aide de la liste de contacts de la radio.

- 1 Appuyez sur  pour accéder au menu.
-

- 2 Appuyez sur  ou  jusqu'à **Contacts**.
Appuyez sur  pour effectuer la sélection.

- 3 Appuyez sur  ou  jusqu'à l'alias ou l'ID voulu. Appuyez sur  pour effectuer la sélection.

- 4 Appuyez sur  ou  jusqu'à
Vérifications de radio. Appuyez sur  pour
effectuer la sélection.
Le voyant DEL vert s'allume.

- 5 Attendez la confirmation.

Si vous appuyez sur  pendant l'attente de confirmation, une tonalité se fait entendre, puis la radio met fin aux tentatives et quitte le mode de vérification de radio.
La radio revient à l'écran d'alias ou d'ID d'abonné.

Listes de balayage

Les listes de balayage sont créées et attribuées à des canaux ou à des groupes. Votre radio recherche l'activité vocale en passant par le cycle complet de la séquence de canaux et de groupes définie dans la liste de balayage du canal ou du groupe actuel.

Votre radio prend en charge jusqu'à 250 listes de balayage, chacune pouvant comprendre jusqu'à 16 membres.

Chaque liste de balayage peut comprendre des entrées analogiques et des entrées numériques.



Lorsque vous modifiez une liste de balayage, vous pouvez ajouter ou supprimer des canaux ou en établir l'ordre de priorité.



L'icône **Priorité** s'affiche à gauche de l'alias du membre, s'il est défini, pour indiquer si le membre fait partie d'une liste de canaux de Priorité 1 ou de Priorité 2. Vous ne pouvez pas avoir plusieurs canaux de Priorité 1 ou de Priorité 2 dans une liste de balayage. Aucune icône **Priorité** ne s'affiche si le réglage de la priorité est **Aucun**.



Affichage d'une entrée de la liste de balayage

Suivez la procédure suivante pour afficher des entrées de la liste de balayage sur votre radio.

- 1 Appuyez sur  pour accéder au menu.

- 2 Appuyez sur  ou  jusqu'à Balayer.
Appuyez sur  pour effectuer la sélection.



- 3 Appuyez sur  ou  jusqu'à Liste de balayage. Appuyez sur  pour effectuer la sélection.



- 4 Appuyez sur  ou  pour afficher chacun des membres de la liste.



Ajout d'entrées à la liste de balayage



Suivez la procédure suivante pour ajouter des entrées à la liste de balayage de votre radio.



- 1 Appuyez sur  pour accéder au menu.

- 2 Appuyez sur  ou  jusqu'à Balayer.
Appuyez sur  pour effectuer la sélection.

- 3 Appuyez sur  ou  jusqu'à Liste de balayage. Appuyez sur  pour effectuer la sélection.







- 4 Appuyez sur  ou  jusqu'à Ajouter un membre. Appuyez sur  pour effectuer la sélection.

- 5 Appuyez sur  ou  jusqu'à l'alias ou l'ID voulu. Appuyez sur  pour effectuer la sélection.

- 6 Appuyez sur  ou  jusqu'au niveau de priorité voulu. Appuyez sur  pour effectuer la sélection.











L'écran affiche un bref avis de réussite, immédiatement suivi du message `En ajouter un autre?`.



- 7 Faites un des suivants :







- Appuyez sur  ou  jusqu'à `Oui` pour ajouter une entrée. Appuyez sur  pour effectuer la sélection. Répétez l'étape [étape 5](#) et [étape 6](#).
 - Appuyez sur  ou  jusqu'à `Non` pour enregistrer la liste actuelle. Appuyez sur  pour effectuer la sélection.
-

Suppression d'une entrée de la liste de balayage

Suivez la procédure suivante pour supprimer les entrées de la liste de balayage.

- 1 Appuyez sur  pour accéder au menu.
 - 2 Appuyez sur  ou  jusqu'à `Balayer`. Appuyez sur  pour effectuer la sélection.
 - 3 Appuyez sur  ou  jusqu'à `Liste de balayage`. Appuyez sur  pour effectuer la sélection.
 - 4 Appuyez sur  ou  jusqu'à l'alias ou l'ID voulu. Appuyez sur  pour effectuer la sélection.
-

- 5 Appuyez sur  ou  jusqu'à Supprimer.
Appuyez sur  pour effectuer la sélection.
L'écran affiche Supprimer l'entrée?.













- 6 Faites un des suivants :
- Appuyez sur  ou  jusqu'à Oui pour supprimer l'entrée. Appuyez sur  pour effectuer la sélection.
L'écran affiche un bref avis de réussite.
 - Appuyez sur  ou  jusqu'à Non pour revenir à l'écran précédent. Appuyez sur  pour effectuer la sélection.



- 7 Répétez [étape 4](#) jusqu'à [étape 6](#) pour supprimer d'autres entrées.

- 8 Appuyez longuement sur  pour revenir à l'écran d'accueil après avoir supprimé les alias et les ID voulus.

Configuration de l'ordre de priorité des entrées de la liste de balayage

Suivez la procédure suivante pour configurer l'ordre de priorité des entrées de la liste de balayage de votre radio.

- 1 Appuyez sur  pour accéder au menu.
- 2 Appuyez sur  ou  jusqu'à Balayer.
Appuyez sur  pour effectuer la sélection.
- 3 Appuyez sur  ou  jusqu'à Liste de balayage. Appuyez sur  pour effectuer la sélection.
- 4 Appuyez sur  ou  jusqu'à l'alias ou l'ID voulu. Appuyez sur  pour effectuer la sélection.
- 5 Appuyez sur  ou  jusqu'à Modifier les priorités. Appuyez sur  pour effectuer la sélection.

- 6 Appuyez sur  ou  jusqu'au niveau de priorité voulu. Appuyez sur  pour effectuer la sélection.

L'écran affiche un bref avis de réussite avant de revenir à l'écran précédent. L'icône **Priorité** s'affiche à la gauche de l'alias du membre.

Balayage

Lorsque vous démarrez un balayage, votre radio recherche l'activité vocale en passant par le cycle complet de la liste de balayage du canal actuel.

Il y a deux façons de démarrer un balayage :

Balayage du canal principal (manuel)

Votre radio effectue le balayage de tous les canaux et de tous les groupes de votre liste de balayage. Au démarrage du balayage, votre radio peut, selon les réglages définis, commencer automatiquement par le dernier canal ou groupe actif lors du dernier balayage ou par le canal à partir duquel le balayage a été lancé.

Balayage auto (automatique)

Votre radio démarre automatiquement le balayage lorsque vous sélectionnez un canal ou un groupe pour lequel la fonction balayage auto est activée.



AVIS:



Lorsque vous configurez la **Réception de messages de groupe dans la liste de balayage**, votre radio est en mesure de recevoir des messages de groupe à partir de canaux autres que de l'accueil. Votre radio est en mesure de répondre au groupe des messages sur votre canal d'accueil, mais n'est pas en mesure de répondre à des canaux autres que ceux de l'accueil. Pour obtenir des renseignements supplémentaires, adressez-vous à votre détaillant ou à votre administrateur de système.



Activer ou désactiver le balayage



Suivez la procédure suivante pour activer ou désactiver le balayage sur votre radio.

- 1 Utilisez le **sélecteur de canal** pour sélectionner un canal dont la programmation comprend une liste de balayage.

2 Appuyez sur  pour accéder au menu.

3 Appuyez sur  ou  jusqu'à Balayer.
Appuyez sur  pour effectuer la sélection.

4 Appuyez sur  ou  jusqu'à État scan.
Appuyez sur  pour effectuer la sélection.

5 Appuyez sur  ou  jusqu'à l'état de balayage requis, puis appuyez sur  pour le sélectionner.

Si le balayage est activé :

- L'écran affiche Balayage activé et l'icône **Balayage**.
- Le voyant DEL jaune clignote.

Si le balayage est désactivé :

- L'écran affiche Balayage désactivé.
- L'icône de **balayage** disparaît.
- Le voyant DEL s'éteint.

Réponse à une transmission pendant un balayage

Lorsqu'elle exécute un balayage, votre radio s'arrête sur un canal ou un groupe si elle y détecte de l'activité. La radio demeure sur ce canal pendant une durée programmée appelée « période d'attente ». Suivez la procédure suivante pour répondre à des transmissions pendant le balayage.

- 1  Si l'indicateur Canal libre est activé, une courte tonalité d'avertissement se fait entendre lorsque l'utilisateur de la radio émettrice cesse d'appuyer sur le bouton **PTT**, vous indiquant que le canal est libre et que vous pouvez répondre. Appuyez sur le bouton **PTT** pendant la période d'attente.

Le voyant DEL vert s'allume.

- 2 Faites un des suivants :

- Attendez la fin de la tonalité d'autorisation de parler (si elle est activée) et parlez clairement dans le microphone.
-  Attendez la fin de l'effet local **PTT** (s'il est activé) et parlez clairement dans le microphone.

3 Relâchez le bouton **PTT** pour écouter.

La radio reprend le balayage des autres canaux ou des groupes si vous ne répondez pas dans le délai de mise en attente.

Suppression des canaux nuisibles

Si un canal émet continuellement des appels indésirables ou du bruit (canal « nuisible »), vous pouvez éliminer temporairement ce canal indésirable de la liste de balayage. Cette possibilité n'existe pas pour le canal employé comme canal sélectionné. Suivez la procédure suivante pour supprimer les canaux nuisibles de votre radio.

1 Lorsque votre radio capte un canal indésirable ou nuisible, appuyez sur la touche programmée **Suppr. canal nuisible** et maintenez-la jusqu'à ce qu'une tonalité retentisse.

2 Relâchez la touche programmée **Suppr canal nuisible**.

Le canal nuisible est supprimé.

Restauration des canaux nuisibles

Suivez la procédure suivante pour restaurer les canaux nuisibles de votre radio.

Faites un des suivants :

- Éteignez la radio, puis rallumez-la.
 - Arrêtez et redémarrez un balayage avec la touche préprogrammée **Balayage** ou du menu.
 - Changez de canal en utilisant le **bouton sélecteur de canal**.
-

Balayage par vote :

Le balayage par vote vous permet d'obtenir une zone de couverture étendue là où plusieurs stations de base transmettent des données identiques sur différents canaux analogiques.

Votre radio effectue le balayage des canaux analogiques de plusieurs stations de base et sélectionne le signal reçu le plus fort. Une fois la sélection déterminée, la radio reçoit les transmissions de cette station de base.

Pendant un balayage par vote, le voyant DEL jaune clignote et l'écran affiche l'icône **Balayage par vote**.

Suivez les étapes décrites dans la section [Réponse à une transmission pendant un balayage à la page 80](#) pour répondre à une transmission pendant un balayage par vote.

Réglages des contacts

La fonction Contacts constitue le carnet d'adresses de votre radio. Chaque entrée est associée à un alias ou à un ID que vous utilisez pour passer un appel. Les entrées sont classées alphabétiquement.

Chaque entrée, selon le contexte, correspond à différents types d'appels : appel de groupe, appel individuel, appel général, appel PC ou appel de répartition.

Les appels PC et les appels console répartiteur sont des appels de données. Ils ne sont disponibles qu'avec les applications. Pour plus de détails, reportez-vous à la documentation sur les applications de données.



AVIS:

Un crochet précède chaque touche numérique attribuée à une entrée. Si le crochet précède le mot Vide, aucune touche numérique n'a été attribuée à l'entrée.

Votre radio prend en charge deux listes de contacts, l'une pour les contacts analogiques et l'autre pour les contacts

numériques, chaque liste pouvant compter au maximum 500 membres.

Chaque entrée des contacts affiche les renseignements suivants :

- Type d'appel
- Alias d'appel
- ID d'appel



AVIS:

Vous pouvez ajouter ou modifier des ID d'abonné dans la liste des contacts numériques. La suppression des ID d'abonné ne peut être effectuée que par votre détaillant.



Vous pouvez afficher et modifier uniquement les ID d'abonné, modifier les ID d'abonnée et lancer un avertissement d'appel pour la liste de contacts analogiques. L'ajout et la suppression ne peuvent être effectués que par votre détaillant.



Si la fonction Cryptage est activée sur un canal, vous pouvez passer des appels cryptés de type groupe, individuel ou général sur ce canal. Seule une radio cible dotée de la même clé de cryptage OU des mêmes valeurs et ID de clé que votre radio peut décoder la transmission.

Appels de groupe faits à l'aide de la liste de contacts

Suivez la procédure suivante pour passer des appels de groupe à l'aide de la liste de contacts à partir de la radio.

- 1 Appuyez sur  pour accéder au menu.

- 2 Appuyez sur  ou  jusqu'à **Contacts**. Appuyez sur  pour effectuer la sélection.

- 3 Appuyez sur  ou  jusqu'à l'alias ou l'ID voulu.

- 4 Pour passer l'appel, appuyez sur le bouton de conversation **PTT**.
Le voyant DEL vert s'allume.

- 5 Faites un des suivants :
 - Attendez la fin de la tonalité d'autorisation de parler (si elle est activée) et parlez clairement dans le microphone.

-  Attendez la fin de l'effet local **PTT** (s'il est activé) et parlez clairement dans le microphone.

- 6 Relâchez le bouton **PTT** pour écouter.







Le voyant DEL vert clignote lorsqu'un utilisateur du groupe répond. L'écran affiche l'icône **Appel de groupe**, et l'alias ou l'ID ainsi que l'alias ou l'ID de la radio émettrice.

- 7  Si l'indicateur Canal libre est activé, une courte tonalité d'avertissement se fait entendre lorsque l'utilisateur de la radio émettrice cesse d'appuyer sur le bouton **PTT**, vous indiquant que le canal est libre et que vous pouvez répondre. Pour prendre l'appel, appuyez sur le bouton **PTT**.

L'appel se termine lorsqu'il n'y a aucune activité vocale pendant une durée préprogrammée.

Appels privés faits à l'aide de la liste de contacts

Suivez la procédure suivante pour passer des appels privés à l'aide de la liste de contacts à partir de la radio.





- 1 Appuyez sur  pour accéder au menu.
- 2 Appuyez sur  ou  jusqu'à **Contacts**. Appuyez sur  pour effectuer la sélection.
- 3 Appuyez sur  ou  jusqu'à l'alias ou l'ID voulu. Appuyez sur  pour effectuer la sélection.
- 4 Pour passer l'appel, appuyez sur le bouton de conversation **PTT**.
Le voyant DEL vert s'allume. L'écran affiche l'alias de destination.
- 5 Attendez la fin de la tonalité d'autorisation de parler (si elle est activée) et parlez clairement dans le microphone.
- 6 Relâchez le bouton **PTT** pour écouter.
L'écran affiche l'alias ou l'ID de la radio émettrice.



- 7  Si l'indicateur Canal libre est activé, une courte tonalité d'avertissement se fait entendre lorsque l'utilisateur de la radio émettrice cesse d'appuyer sur le bouton **PTT**, vous indiquant que le canal est libre et que vous pouvez répondre. Pour prendre l'appel, appuyez sur le bouton **PTT**.



L'appel se termine lorsqu'il n'y a aucune activité vocale pendant une durée préprogrammée. Une tonalité se fait entendre. L'écran affiche **Appel terminé**.

Configuration du contact par défaut

Suivez la procédure suivante pour configurer le contact par défaut de votre radio.

- 1 Appuyez sur  pour accéder au menu.
- 2 Appuyez sur  ou  jusqu'à **Contacts**. Appuyez sur  pour effectuer la sélection.

3 Appuyez sur  ou  jusqu'à l'alias ou l'ID voulu. Appuyez sur  pour effectuer la sélection.

4 Appuyez sur  ou  jusqu'à Configurer par défaut. Appuyez sur  pour effectuer la sélection.

Une tonalité de réussite se fait entendre. L'écran affiche un bref avis de réussite. L'écran affiche ✓ à côté de l'alias ou de l'ID sélectionné par défaut.



Réglages de l'indicateur d'appel



Cette fonction permet aux utilisateurs radio de configurer un appel ou un message texte sonneries.



Activation ou désactivation des sonneries d'appel des avertissements d'appel



Suivez la procédure suivante pour activer ou désactiver les sonneries d'appel des appels d'urgence sur votre radio.



1 Appuyez sur  pour accéder au menu.

2 Appuyez sur  ou  jusqu'à Utilitaires. Appuyez sur  pour effectuer la sélection.

3 Appuyez sur  ou  jusqu'au Paramètres de la radio. Appuyez sur  pour effectuer la sélection.

4 Appuyez sur  ou  jusqu'à Tnltés/ Avert. Appuyez sur  pour effectuer la sélection.



5 Appuyez sur  ou  jusqu'à Sonn. d'appels. Appuyez sur  pour effectuer la sélection.



6 Appuyez sur  ou  jusqu'à Avert. d'appel. Appuyez sur  pour effectuer la sélection.



Activation ou désactivation des sonneries d'appel des appels privés



Suivez la procédure suivante pour activer ou désactiver les sonneries d'appel des appels privés de la radio.



- 1 Appuyez sur  pour accéder au menu.

- 2 Appuyez sur  ou  jusqu'à Utilitaires. Appuyez sur  pour effectuer la sélection.

- 3 Appuyez sur  ou  jusqu'au Paramètres de la radio. Appuyez sur  pour effectuer la sélection.

- 4 Appuyez sur  ou  jusqu'à Tntés. Appuyez sur  pour effectuer la sélection.















- 5 Appuyez sur  ou  jusqu'à Sonn. d'appels. Appuyez sur  pour effectuer la sélection.

- 6 Appuyez sur  ou  jusqu'à Appel indiv.. Appuyez sur  pour effectuer la sélection.
Si les sonneries d'appel individuel sont activées, l'écran affiche ✓ à côté du message Allumé.
Si les sonneries d'appel individuel sont désactivées, l'écran affiche ✓ à côté du message Éteint.







Activation ou désactivation des sonneries d'appel des appels sélectifs

Suivez la procédure suivante pour activer ou désactiver les sonneries d'appel des appels sélectifs de la radio.

- 1 Appuyez sur  pour accéder au menu.

- 2 Appuyez sur  ou  jusqu'à Utilitaires. Appuyez sur  pour effectuer la sélection.
-
- 3 Appuyez sur  ou  jusqu'au Paramètres de la radio. Appuyez sur  pour effectuer la sélection.
-
- 4 Appuyez sur  ou  jusqu'à Tonitres/ Avert... Appuyez sur  pour effectuer la sélection.
-
- 5 Appuyez sur  ou  jusqu'à Sonn. d'appels. Appuyez sur  pour effectuer la sélection.
-
- 6 Appuyez sur  ou  jusqu'à Appel sélectif. Appuyez sur  pour effectuer la sélection.
L'écran affiche ✓ et la sonnerie actuelle.
-

7 Faites un des suivants :



- Appuyez sur  ou  jusqu'à la sonnerie voulue. Appuyez sur  pour effectuer la sélection.
L'écran affiche ✓ et la tonalité actuelle.
 - Appuyez sur  ou  jusqu'à Désactiver. Appuyez sur  pour effectuer la sélection.
Si les sonneries étaient précédemment activées, l'écran affiche ✓ à côté de Arrêt.
Si les sonneries étaient précédemment désactivées, l'écran n'affiche pas ✓ à côté de Arrêt.
-



Activation ou désactivation des sonneries d'appel des messages textes









Suivez la procédure suivante pour activer ou désactiver les sonneries de messages texte sur votre radio.



- 1 Appuyez sur  pour accéder au menu.

- 2 Appuyez sur  ou  jusqu'à Utilitaires.
Appuyez sur  pour effectuer la sélection.







- 3 Appuyez sur  ou  jusqu'au Paramètres de la radio. Appuyez sur  pour effectuer la sélection.

- 4 Appuyez sur  ou  jusqu'à Tonitres/ Avert.. Appuyez sur  pour effectuer la sélection.

- 5 Appuyez sur  ou  jusqu'à Sonn. d'appels. Appuyez sur  pour effectuer la sélection.

- 6 Appuyez sur  ou  jusqu'à Message texte. Appuyez sur  pour effectuer la sélection.
L'écran affiche ✓ et la sonnerie actuelle.

7 Faites un des suivants :



- Appuyez sur  ou  jusqu'à la sonnerie voulue. Appuyez sur  pour effectuer la sélection.
L'écran affiche ✓ et la tonalité actuelle.
 - Appuyez sur  ou  jusqu'à Désactiver. Appuyez sur  pour effectuer la sélection.
Si les sonneries étaient précédemment activées, l'écran affiche ✓ à côté de Arrêt.
Si les sonneries étaient précédemment désactivées, l'écran n'affiche pas ✓ à côté de Arrêt.
-



Attribuer des styles de sonneries



Vous pouvez programmer votre radio pour qu'elle émette une sonnerie particulière parmi les dix sonneries prédéfinies lorsque vous recevez un avertissement d'appel ou un message texte de la part d'un contact particulier. La radio fait entendre chaque style de sonnerie lorsque vous

parcourez la liste. Suivez la procédure pour attribuer des styles de sonnerie sur votre radio.

- 1 Appuyez sur  pour accéder au menu.



- 2 Appuyez sur  ou  jusqu'à **Contacts**.
Appuyez sur  pour effectuer la sélection.
Les entrées sont classées alphabétiquement.

- 3 Appuyez sur  ou  jusqu'à l'alias ou l'ID voulu. Appuyez sur  pour effectuer la sélection.

- 4 Appuyez sur  ou  jusqu'à **Modifier**.
Appuyez sur  pour effectuer la sélection.

- 5 Appuyez sur  jusqu'à ce que le menu **Modif. Sonn** s'affiche.

L'icône ✓ indique la tonalité actuellement sélectionnée.

- 6 Appuyez sur  ou  jusqu'à la tonalité voulue. Appuyez sur  pour effectuer la sélection.
Le message **Contact enregistré** s'affiche à l'écran.
-

Sélection d'un type de sonnerie d'avertissement



AVIS:

La touche programmée **Type de sonnerie d'avertissement** est attribuée par votre détaillant ou administrateur de système. Vérifiez auprès du détaillant ou de votre administrateur de système pour savoir de quelle façon votre radio a été programmée.

Vous pouvez programmer une alerte par vibration unique prédéterminée pour les appels radio. Si l'état **Toutes Tonalités** est désactivé, la radio affiche l'icône **Toutes Tonalités désactivées**. Si l'état **Toutes les tonalités** est activé, le type de sonnerie d'alerte est affiché.



La radio vibre une fois s'il s'agit d'un style de sonnerie momentané. La radio vibre de façon répétitive s'il s'agit

d'un style de sonnerie répétitif. Lorsque l'option Sonnerie et vibration est sélectionnée, la radio émet une sonnerie particulière lors d'une communication radio entrante (p. ex. alerte d'appel ou message). Elle ressemble à une tonalité d'indication positive ou à un appel manqué.

Pour les radios avec les piles qui prennent en charge la fonction vibration et qui sont fixées à une pince de ceinture à vibration, les options du Type de sonnerie d'avertissement disponibles sont Silencieux, Sonnerie, Vibration et Sonnerie et vibration.















Pour les radios avec des batteries qui ne prennent pas en charge la fonction vibreur et qui ne sont pas reliées à une pince de ceinture vibrante, le type de sonnerie d'avertissement est automatiquement défini sur Sonnerie. Les options de type de sonnerie d'avertissement disponibles sont Silencieux et Sonnerie.

Vous pouvez sélectionner un type de sonnerie d'avertissement en effectuant l'une des actions suivantes.

- Appuyez sur la touche programmée **Type de sonnerie d'avertissement** pour accéder au menu du Type de sonnerie d'avertissement.
 - a. Appuyez sur  ou  pour choisir Sonnerie, Vibration, Sonnerie et

Vibration ou Silencieux, puis sur appuyez sur

 pour sélectionner.

- Accédez à cette fonction à partir du menu.
 - a. Appuyez sur  pour accéder au menu.
 - b. Appuyez sur  ou  Utilitaires, puis sur appuyez sur  pour sélectionner.
 - c. Appuyez sur  ou  Paramètres radio, puis sur appuyez sur  pour sélectionner.
 - d. Appuyez sur  ou  Tonalités/alertes, puis sur appuyez sur  pour sélectionner.
 - e. Appuyez sur  ou  pour choisir le Type de sonnerie d'avertissement, puis sur appuyez sur  pour sélectionner.
 - f. Appuyez sur  ou  pour choisir Sonnerie, Vibration, Sonnerie et

Vibration ou Silencieux, puis sur appuyez sur  pour sélectionner.

Configuration du mode vibration





















AVIS:

La touche programmée **Style vibration** est attribuée par votre détaillant ou administrateur de système. Vérifiez auprès du détaillant ou de votre administrateur de système pour savoir de quelle façon votre radio a été programmée.

Le style vibration est activé lorsque la pince de ceinture vibrante est reliée à la radio avec une batterie qui prend en charge la fonction de vibration.

Vous pouvez configurer le style vibration en effectuant l'une des actions suivantes.

- Appuyez sur la touche programmée **Style vibration** pour accéder au menu Style vibration.
 - a. Appuyez sur  ou  court, moyen ou long, puis sur appuyez sur  pour sélectionner.
- Accédez à cette fonction à partir du menu.

- a. Appuyez sur  pour accéder au menu.
- b. Appuyez sur  ou  Utilitaires, puis sur appuyez sur  pour sélectionner.
- c. Appuyez sur  ou  Paramètres radio, puis sur appuyez sur  pour sélectionner.
- d. Appuyez sur  ou  Tonalités/alertes, puis sur appuyez sur  pour sélectionner.
- e. Appuyez sur  ou  pour le Style vibration, puis sur appuyez sur  pour sélectionner.
- f. Appuyez sur  ou  court, moyen ou long, puis sur appuyez sur  pour sélectionner.

Augmentation du volume de la tonalité d'alarme

Votre détaillant peut programmer la radio pour vous alerter de façon continue lorsqu'un appel radio reste sans réponse.

Le volume de la tonalité d'alarme augmente alors graduellement. Cette fonction porte le nom d'avertissement croissant.

Fonctions du Journal des appels

Votre radio fait le suivi des appels individuels que vous avez faits, que vous avez reçus et que vous avez manqués récemment. Utilisez le journal des appels pour afficher et gérer les derniers appels.



Les Alertes d'appels manqués peuvent être incluses dans les journaux d'appels, selon la configuration du système sur votre radio. Dans chacune des listes d'appels, vous pouvez exécuter les tâches suivantes :



- Supprimer un appel
- Afficher les détails

Affichage des derniers appels



Suivez la procédure suivante pour afficher les derniers appels sur votre radio.

- 1 Appuyez sur  pour accéder au menu.

- 2 Appuyez sur  ou  jusqu'à Journal des appels. Appuyez sur  pour effectuer la sélection.

- 3 Appuyez sur  ou  jusqu'à la liste voulue. Les listes offertes sont Manqués, Répondus et Sortants.



Appuyez sur  pour effectuer la sélection.
L'écran affiche l'entrée la plus récente.



- 4 Appuyez sur  ou  pour voir la liste.
Vous pouvez lancer un Appel individuel avec l'alias ou l'ID affiché à l'écran en appuyant sur la touche **PTT**.



Suppression des appels de la liste d'appel



Suivez la procédure suivante pour supprimer des appels de la liste d'appel.

- 1 Appuyez sur  pour accéder au menu.





- 2 Appuyez sur  ou  jusqu'à Journal des appels. Appuyez sur  pour effectuer la sélection.

- 3 Appuyez sur  ou  jusqu'à la liste voulue. Appuyez sur  pour effectuer la sélection.
Si la liste est vide :
 - Une tonalité se fait entendre.
 - L'écran affiche Liste vide.

- 4 Appuyez sur  ou  jusqu'à l'alias ou l'ID voulu. Appuyez sur  pour effectuer la sélection.

- 5 Appuyez sur  ou  jusqu'à Supprimer l'entrée?. Appuyez sur  pour effectuer la sélection.



6 Faites un des suivants :



- Appuyez sur  pour sélectionner Oui et supprimer l'entrée. L'écran affiche Entrée supprimée.
 - Appuyez sur  ou  jusqu'à Non. Appuyez sur  pour effectuer la sélection. La radio revient à l'écran précédent.
-



Afficher les détails de la liste d'appel



Suivez la procédure suivante pour afficher les détails de l'appel sur votre radio.

- 1 Appuyez sur  pour accéder au menu.

2 Appuyez sur  ou  jusqu'à Journal des appels. Appuyez sur  pour effectuer la sélection.

3 Appuyez sur  ou  jusqu'à la liste voulue. Appuyez sur  pour effectuer la sélection.

4 Appuyez sur  ou  jusqu'à l'alias ou l'ID voulu. Appuyez sur  pour effectuer la sélection.

5 Appuyez sur  ou  jusqu'à Afficher les détails. Appuyez sur  pour effectuer la sélection.

L'écran affiche les détails d'appel.

Fonction Avertissement d'appel

L'envoi d'un avertissement d'appel vous permet de faire savoir à un utilisateur de radio particulier que vous souhaitez qu'il vous rappelle.

Cette fonction est offerte uniquement pour les alias ou les ID d'abonné et est accessible par le menu Contacts ou la touche d'**accès direct** programmée.

Réponse à un avertissement d'appel

Suivez la procédure suivante pour répondre à un avertissement d'appel sur votre radio.

Lorsque vous recevez un avertissement d'appel :

- Une tonalité répétitive se fait entendre.
- Le voyant DEL jaune clignote.
- L'écran affiche la liste des notifications d'avertissement d'appel accompagnée de l'alias ou de l'ID de la radio de l'appelant.

Selon la configuration par votre détaillant ou administrateur de système, vous pouvez répondre à un avertissement d'appel en procédant de l'une des manières suivantes :







- Appuyez sur le bouton **PTT** et répondez par un appel individuel directement à l'appelant.
- Appuyez sur le bouton **PTT** pour continuer la communication de groupe d'appels normale.



L'avertissement d'appel est déplacé vers l'option Appel manqué dans le menu du Journal d'appels. Vous pouvez répondre à l'appelant à partir du journal Appel manqué.

Pour plus d'informations à ce sujet, reportez-vous à [Liste de notifications à la page 115](#) et à [Fonctions du Journal des appels à la page 92](#).

Avis d'appels faits à l'aide de la liste de contacts

Suivez la procédure suivante pour passer des avis d'appel à l'aide de la liste de contacts à partir de votre radio.

- 1 Appuyez sur  pour accéder au menu.
- 2 Appuyez sur  ou  jusqu'à **Contacts**. Appuyez sur  pour effectuer la sélection.
- 3 Appuyez sur  ou  jusqu'à l'alias ou l'ID voulu. Appuyez sur  pour effectuer la sélection.

- 4 Appuyez sur  ou  jusqu'à **Avert. d'appel**. Appuyez sur  pour effectuer la sélection.

L'écran affiche **Avert. d'appel** ainsi que l'alias ou l'ID d'abonné. Le voyant DEL vert s'allume.

- 5 Attendez la confirmation.
 - Si la radio reçoit la confirmation de l'avis d'appel, l'écran affiche un bref avis de réussite.
 - Dans le cas contraire, l'écran affiche un bref avis d'échec.

Exécution d'une alerte d'appel

Suivez la procédure suivante pour lancer des alertes d'appel à partir de votre radio.

- 1 Appuyez sur la touche d'**accès direct** programmée. L'écran affiche **Avert. d'appel** ainsi que l'alias ou l'ID d'abonné. Le voyant DEL vert s'allume.

2 Attendez la confirmation.

Si la radio reçoit la confirmation de l'avis d'appel, l'écran affiche un bref avis de réussite.

Dans le cas contraire, l'écran affiche un bref avis d'échec.

Mode Muet

Le mode muet propose une option à l'utilisateur de couper tous les indicateurs audio de la radio.

Une fois le mode muet activé, tous les indicateurs sonores sont désactivés à l'exception des fonctions de priorité élevée, comme les opérations d'urgence.

Lorsque l'on quitte le mode muet, la radio reprend la lecture des tonalités et de transmissions audio.



AVIS:

Ceci est une fonction pouvant être achetée. Pour obtenir des renseignements supplémentaires, adressez-vous à votre détaillant ou à votre administrateur de système.

Activation du mode muet

Suivez la procédure suivante pour activer le mode muet.

Accédez à cette fonction à partir de la touche programmée **Mode muet**.

Les éléments suivants se produisent lorsque le mode muet est activé :

- Une tonalité de réussite se fait entendre.
- L'écran affiche `Mode muet activé`.
- Le voyant rouge clignote et continue de clignoter jusqu'à ce que l'on quitte le mode muet.
- L'écran affiche le **Mode muet** sur l'écran d'accueil.
- La radio est en sourdine.
- La minuterie de mode muet commence pour toute la durée configurée.



Réglage de la minuterie du mode muet



La fonction Mode muet peut être activée pour une durée prédéterminée en réglant la minuterie du mode muet. La durée de la minuterie est configurée dans le menu de la



radio et peut être comprise entre 0,5 et 6 heures. Le mode muet est quitté lorsque la minuterie expire.



Si la minuterie est laissée à 0, la radio reste en mode muet pendant une période indéfinie jusqu'à ce que l'on appuie sur la touche programmée **Mode muet**.

- 1 Appuyez sur  pour accéder au menu.

- 2 Appuyez sur  ou  jusqu'à Utilitaires. Appuyez sur  pour effectuer la sélection.

- 3 Appuyez sur  ou  jusqu'au Paramètres de la radio. Appuyez sur  pour effectuer la sélection.

- 4 Appuyez sur  ou  jusqu'à Mode muet. Appuyez sur  pour effectuer la sélection.

- 5 Appuyez sur  ou  pour modifier la valeur numérique de chaque chiffre, puis appuyez sur .
-

Quitter le mode muet

Cette fonction peut être quittée automatiquement une fois l'expiration de la minuterie de mode muet.

Effectuez l'une des opérations suivantes pour quitter le mode muet manuellement :

- Appuyez sur la touche programmée **Mode muet**.
 - Appuyez sur le bouton **PTT** pour n'importe quelle entrée.
-

Les éléments suivants se produisent lorsque le mode muet est désactivé :

- Une tonalité d'échec se fait entendre.
- L'écran affiche Mode muet désactivé.
- Le voyant DEL rouge clignotant s'éteint.
- L'icône **Mode muet** disparaît de l'écran d'accueil.
- Votre radio désactive le mode muet et l'état du haut-parleur est rétabli.

- Si la minuterie n'est pas expirée, cette dernière est arrêtée.



AVIS:

Mode muet est également abandonné si l'utilisateur transmet par la voix ou passa à un canal non programmé.

Fonctionnement d'urgence

Une alarme d'urgence est employée pour signaler une situation critique. Vous pouvez signaler une urgence en tout temps même si de l'activité se déroule sur le canal en cours d'utilisation.

Votre détaillant peut définir la durée d'appui sur la touche **Urgence** programmée, sauf la durée d'appui prolongé, qui est semblable à celui de tous les autres boutons.

Appui bref

De 0,05 à 0,75 seconde.

Appui long

De 1,00 à 3,75 secondes.

La fonction Urgence act./dés. est attribuée à la touche **Urgence**. Vérifiez auprès de votre détaillant le fonctionnement de la touche **Urgence**.



AVIS:

Si un appui bref sur la touche **Urgence** lance le mode d'urgence, alors une longue pression sur la même touche permet à la radio de quitter le mode d'urgence.

Si un appui long sur la touche **Urgence** lance le mode d'urgence, alors une courte pression sur la même touche permet à la radio de quitter le mode d'urgence.

Votre radio prend en charge trois alarmes d'urgence :

- Alarme d'urgence
- Alarme d'urgence avec appel
- Alarme d'urgence suivie d'un appel vocal 



AVIS:

Seulement une des alarmes d'urgence ci-dessus peut être associée à la touche **Urgence** programmée.

De plus, chaque alarme comprend les types suivants :

Régulier

La radio transmet un signal d'alarme et active des indicateurs sonores ou visuels.

Silencieux

La radio transmet un signal d'alarme sans indicateurs sonores ou visuels. La radio reçoit les appels sans qu'aucun son ne se fasse entendre sur le haut-parleur, jusqu'à ce que la période de transmission *micro ouvert* programmée se termine ou que vous appuyiez sur le bouton **PTT**.

Silencieux avec voix

La radio transmet un signal d'alarme sans indicateurs sonores ou visuels, mais permet aux appels entrants de se faire entendre sur le haut-parleur. Si le mode *micro ouvert* est activé, les appels entrants se font entendre sur le haut-parleur une fois la période de transmission *du micro ouvert* expirée. Les indicateurs ne se manifestent que lorsque vous appuyez sur le bouton **PTT**.

Envoi des alarmes d'urgence

Cette fonction vous permet d'envoyer une alarme d'urgence (un signal sans voix) qui déclenche une indication d'alerte sur un groupe de radios. Votre radio n'affiche aucun indicateur sonore ou visuel durant le mode d'urgence lorsque celui-ci est réglé sur silencieux.

Suivez la procédure suivante pour envoyer des alertes d'urgence à partir de votre radio.

[Envoyer des commentaires](#)

1 Appuyez sur la touche programmée **Urgence activée**.

Vous voyez un des résultats suivants :

- L'écran affiche le message **Alarme Tx** et l'alias de destination.
-  L'écran affiche le message **Télégram Tx** et l'alias de destination.

Le voyant DEL vert s'allume. L'icône **Urgence** s'affiche.



AVIS:

Si programmée, la tonalité de recherche d'urgence se fait entendre. Cette tonalité est silencieuse lorsque la radio transmet ou reçoit des messages vocaux, et s'arrête lorsque la radio quitte le mode d'urgence. La tonalité Recherche d'urgence peut être programmée à partir du CPS.

2 Attendez la confirmation.

En cas de réussite :

- La tonalité d'urgence se fait entendre.
- Le voyant DEL rouge clignote.

- L'écran affiche le message **Alarme envoyée**

En cas d'échec après que toutes les tentatives ont été utilisées :

- Une tonalité se fait entendre.
- L'écran affiche le message **Échec de l'alarme**.

La radio quitte le mode d'alarme d'urgence et revient à l'écran d'accueil.

Envoi d'une alarme d'urgence avec un appel

Cette fonction vous permet d'envoyer une alarme d'urgence avec un appel à un groupe de radios. Lorsqu'une radio du groupe accuse réception de l'alarme d'urgence, le groupe de radios peut communiquer sur un canal d'urgence programmé.

Suivez la procédure suivante pour envoyer un message d'urgence avec appel à partir de votre radio.

- 1 Appuyez sur la touche programmée **Urgence activée**.

Vous voyez ce qui suit :

- L'écran affiche le message **Télégram Tx** et l'alias de destination.

Le voyant DEL vert s'allume. L'icône **Urgence** s'affiche.



AVIS:

Si programmée, la tonalité de recherche d'urgence se fait entendre. Cette tonalité est silencieuse lorsque la radio transmet ou reçoit des messages vocaux, et s'arrête lorsque la radio quitte le mode d'urgence. La tonalité de la recherche d'urgence peut être programmée par votre détaillant ou votre administrateur système.

- 2 Attendez la confirmation.

En cas de réussite :

- La tonalité d'urgence se fait entendre.
 - Le voyant DEL rouge clignote.
 - L'écran affiche le message **Alarme envoyée**
 - Votre radio passe en mode d'appel d'urgence lorsque l'écran affiche le message **Urgence** et l'alias du groupe de destination.
-

- 3 Pour passer l'appel, appuyez sur le bouton de conversation **PTT**.

Le voyant DEL vert s'allume. L'écran affiche l'icône **Appel de groupe**.

- 4 Faites un des suivants :

- Attendez la fin de la tonalité d'autorisation de parler (si elle est activée) et parlez clairement dans le microphone.
 -  Attendez la fin de l'effet local **PTT** (s'il est activé) et parlez clairement dans le microphone.
-

- 5 Relâchez le bouton **PTT** pour écouter.
-

- 6  Si l'indicateur Canal libre est activé, une courte tonalité d'avertissement se fait entendre lorsque l'utilisateur de la radio émettrice cesse d'appuyer sur le bouton **PTT**, vous indiquant que le canal est libre et que vous pouvez répondre. Pour prendre l'appel, appuyez sur le bouton **PTT**.
-

- 7 Pour quitter le mode d'urgence une fois l'appel terminé, appuyez sur la touche **Urgence désactivée**.

Si vous n'appuyez pas sur le bouton **Urgence désactivée** pour quitter le mode d'urgence, le voyant DEL clignote en rouge et la radio demeure en mode d'urgence.

La radio revient à l'écran d'accueil.

Alarmes d'urgence suivies d'un appel vocal

Cette fonction vous permet d'envoyer une alarme d'urgence suivie d'un appel vocal à un groupe de radios. Le microphone de votre radio est automatiquement activé, vous permettant de communiquer avec le groupe de radios sans avoir à appuyer sur le bouton **PTT**. Cet état de microphone activé est aussi appelé « *microphone branché* ».

Si le mode de cycle d'urgence de votre radio est activé, les répétitions de *microphone branché* et de période de réception s'appliquent pendant la durée programmée. Pendant le mode de cycle d'urgence, le son des appels reçus est diffusé sur le haut-parleur de la radio.

Si vous appuyez sur le bouton **PTT** pendant la période de réception programmée, une tonalité d'interdiction se fait entendre, indiquant que vous devez libérer le bouton **PTT**.

La radio ne tient pas compte du fait que le bouton **PTT** est enfoncé et demeure en mode d'urgence.

Si vous appuyez sur le bouton **PTT** pendant la période de *microphone branché* programmée et si vous maintenez le bouton enfoncé après l'expiration de la durée de *microphone branché*, la radio continue de transmettre jusqu'à ce que vous relâchiez le bouton **PTT**.

Si la demande d'alarme d'urgence échoue, la radio ne fait pas d'autre tentative et passe directement à l'état de *microphone branché*.



AVIS:

Certains accessoires ne prennent pas en charge la fonction *microphone branché*. Pour obtenir des renseignements supplémentaires, adressez-vous à votre détaillant ou à votre administrateur de système.

Envoi d'une alarme d'urgence suivie d'un appel vocal

Suivez la procédure suivante pour envoyer un message d'urgence suivi d'un appel vocal.

1 Appuyez sur la touche programmée **Urgence activée**.

Vous voyez un des résultats suivants :

- L'écran affiche le message `Alarme Tx` et l'alias de destination.
- L'écran affiche le message `Télégram Tx` et l'alias de destination.

Le voyant DEL vert s'allume. L'icône **Urgence** s'affiche.

2 Lorsque l'écran affiche le message `Alarme envoyée`, parlez clairement dans le micro.

La radio cesse automatiquement de transmettre dans les cas suivants :

- Si le mode Cycle d'urgence est activé, la durée du cycle entre *micro ouvert* et réception d'appels arrive à son terme.

- Après l'expiration de la durée de *micro ouvert*, le mode cycle d'urgence est désactivé.

Le voyant DEL rouge clignote. La radio reste en mode d'urgence.

-
- 3** Appuyez sur la touche **Urgence désact.** pour quitter le mode d'urgence.

La radio revient à l'écran d'accueil.





Réception d'une alarme d'urgence

Suivez la procédure suivante pour recevoir des alertes d'urgence sur votre radio.

Lorsque vous recevez une alarme d'urgence :

- Une tonalité se fait entendre.
- Le voyant DEL rouge clignote.
- L'écran affiche l'icône **Urgence** et l'alias de l'émetteur de l'appel d'urgence ou s'il n'y a plus d'une alarme d'urgence, tous les alias de l'émetteur de l'appel d'urgence sont affichés dans liste des alarmes.

- 1** Faites un des suivants :

- S'il y a une seule alarme, appuyez sur  pour afficher plus de détails.
- S'il y a plus d'une alarme, appuyez sur  ou  jusqu'à l'alias requis, puis appuyez sur  pour plus de détails.

-
- 2** Appuyez sur  pour afficher les options qui s'offrent à vous.

-
- 3** Appuyez sur  et sélectionnez **Oui** pour quitter la liste des alarmes.

-
- 4** Appuyez sur  pour accéder au menu.

-
- 5** Sélectionnez **Liste des alarmes** pour consulter de nouveau la liste des alarmes.
-

Réactivation du mode d'urgence

Cette fonction n'est offerte que sur la radio qui envoie l'alarme d'urgence. Suivez la procédure suivante pour réactiver une alarme d'urgence sur votre radio.

Faites un des suivants :

- Changez le canal pendant que la radio est en mode d'urgence. La radio quitte le mode d'urgence et réactive le mode d'urgence, si l'alarme d'urgence est activée sur le nouveau canal.
 - Appuyez sur la touche programmée **Urg. activé** pendant que la radio est dans un état d'activation du mode d'urgence ou de transmission d'urgence. La radio quitte alors cet état et réactive le mode d'urgence.
-

Quitter le mode d'urgence après l'envoi de l'alarme d'urgence

Cette fonction n'est offerte que sur la radio qui envoie l'alarme d'urgence.

Votre radio quitte le mode d'urgence lorsque :

- Un accusé de réception est reçu (dans le cas de l'alarme d'urgence seulement).
- Toutes les tentatives d'envoi de l'alarme ont été effectuées.



AVIS:

Si la radio est mise hors tension, elle quitte le mode d'urgence. La radio ne réactive pas automatiquement le mode d'urgence lorsqu'elle est remise sous tension.

Suivez la procédure suivante pour quitter le mode d'urgence sur votre radio.

Faites un des suivants :

- Appuyez sur la touche programmée **Urg. désactivé**.
 - Changez de canal pour un nouveau canal qui n'a pas été configuré avec le mode d'urgence. L'écran affiche Pas d'urgence.
-

Messagerie texte

Votre radio peut recevoir des données, par exemple un message texte, en provenance d'une autre radio ou d'une application de messagerie texte.

Il existe deux types de messages texte : court message texte et message texte de radio mobile numérique (DMR). La longueur maximale d'un message texte court DMR est de 23 caractères. En mode transmission, un message texte

peut comporter un maximum de 280 caractères, ce qui inclut la ligne d'objet. Vous voyez la ligne d'objet lorsque vous recevez un message provenant d'une application courriel.



AVIS:

La longueur maximale de 280 caractères s'applique uniquement pour les modèles avec la dernière version du logiciel et du matériel. Pour les modèles de radio avec les anciens logiciels et matériels, la longueur maximale d'un message texte est de 140 caractères. Pour obtenir des renseignements supplémentaires, adressez-vous à votre détaillant ou à votre administrateur de système.

Cryptage

Cette fonction fait appel à une solution de brouillage logiciel pour prévenir l'écoute d'un canal par des utilisateurs non autorisés. Les parties de la transmission correspondant au signal et à l'identification de l'utilisateur ne sont pas brouillées.

Sur votre radio, la fonction de cryptage doit être activée sur le canal pour envoyer une transmission cryptée; l'activation de la fonction n'est cependant pas nécessaire à la réception d'une telle transmission. Pendant qu'un canal

crypté est sélectionné, la radio continue d'être en mesure de recevoir des transmissions non brouillées.

Certains modèles de radio n'offrent pas cette fonction de cryptage, ou peuvent avoir une configuration différente. Pour obtenir des renseignements supplémentaires, adressez-vous à votre détaillant ou à votre administrateur de système.

Votre radio prend en charge deux types de cryptage, mais un seul peut être attribué à votre radio. Ce sont les suivants :

- Cryptage de base
- Cryptage amélioré

Pour décoder un appel ou une transmission de données crypté, votre radio doit être programmée de manière à avoir la même clé de cryptage (cryptage de base) ou la même valeur et le même ID de clé (cryptage amélioré) que la radio à l'origine de la transmission.

Si votre radio reçoit un appel brouillé correspondant à une clé de cryptage différente ou à une valeur et à un ID de clé différents, vous entendrez une transmission brouillée (cryptage de base) ou vous n'entendrez rien du tout (cryptage amélioré).

Sur un canal crypté, votre radio est en mesure de recevoir des appels débrouillés, selon la façon dont votre radio est

programmée. En outre, votre radio peut jouer un avertissement ou non, selon la façon dont elle est programmée.

Si un type de cryptage a été attribué à la radio, l'icône de transmission **sécurisée** ou **non** s'affiche à l'écran d'accueil, sauf lorsque la radio envoie ou reçoit un appel ou une alarme d'urgence.

Le voyant DEL vert s'allume pendant que la radio envoie une transmission cryptée et émet un clignotement rapide lorsque la radio reçoit une transmission cryptée.



AVIS:

Cette fonction n'est pas offerte dans les canaux de bandes citoyennes qui se trouvent dans la même fréquence.



Activer ou désactiver le cryptage



Suivez la procédure suivante pour activer ou désactiver la fonction confidentialité de votre radio.



1 Faites un des suivants :

- Appuyez sur la touche programmée **Confidentialité**. Passez les étapes ci-dessous.



- Appuyez sur  pour accéder au menu.



-
- ### 2
- Appuyez sur  ou  jusqu'à Utilitaires. Appuyez sur  pour effectuer la sélection.

-
- ### 3
- Appuyez sur  ou  jusqu'au Paramètres de la radio. Appuyez sur  pour effectuer la sélection.

-
- ### 4
- Appuyez sur  ou  jusqu'à Confidentialité. Appuyez sur  pour effectuer la sélection.

5 Faites un des suivants :

- Appuyez sur  ou  jusqu'à Activer. Appuyez sur  pour effectuer la sélection. L'écran affiche ✓ à côté du message Activé.

- Appuyez sur  ou  jusqu'à Désactiver. Appuyez sur  pour effectuer la sélection. L'écran affiche ✓ à côté du message Désactivé.

Sécurité

Cette fonction vous permet d'activer ou désactiver n'importe quelle radio du réseau.

Par exemple, vous pourriez vouloir désactiver une radio volée pour empêcher le voleur de s'en servir, puis la réactiver une fois qu'elle est de nouveau en votre possession.

Vous ne recevrez aucune confirmation si vous appuyez sur

 pendant que le processus d'activation ou de désactivation de la radio est en cours.



AVIS:

Pour obtenir des renseignements supplémentaires, adressez-vous à votre détaillant ou à votre administrateur de système.

Désactivation des radios

Suivez la procédure suivante pour désactiver votre radio.

1 Appuyez sur la touche programmée **Désac radio**.

2 Appuyez sur  ou  jusqu'à l'alias ou l'ID voulu.

3 Appuyez sur  pour effectuer la sélection.

L'écran affiche un bref avis indiquant que l'exécution de la requête est en cours. Le voyant DEL vert clignote.

4 Attendez la confirmation.

En cas de réussite :

- Une tonalité de réussite se fait entendre.
- L'écran affiche un bref avis de réussite.



En cas d'échec :



- Une tonalité d'échec se fait entendre.
- L'écran affiche un bref avis d'échec.



Désactivation des radios à l'aide de la liste de contacts

Suivez la procédure suivante pour désactiver votre radio à l'aide de la liste de contacts.

- 1 Appuyez sur  pour accéder au menu.

- 2 Appuyez sur  ou  jusqu'à `Contacts`. Appuyez sur  pour effectuer la sélection.

- 3 Appuyez sur  ou  jusqu'à l'alias ou l'ID voulu. Appuyez sur  pour effectuer la sélection.

- 4 Appuyez sur  ou  jusqu'à `Désactiver la radio`.

- 5 Appuyez sur  pour effectuer la sélection.

L'écran affiche un bref avis indiquant que l'exécution de la requête est en cours. Le voyant DEL vert clignote.

- 6 Attendez la confirmation.

En cas de réussite :

- Une tonalité de réussite se fait entendre.
- L'écran affiche un bref avis de réussite.



En cas d'échec :



- Une tonalité d'échec se fait entendre.
- L'écran affiche un bref avis d'échec.

Désactivation des radios à l'aide de la numérotation manuelle



Suivez la procédure suivante pour désactiver votre radio à l'aide de la numérotation manuelle.

- 1 Appuyez sur  pour accéder au menu.

- 2 Appuyez sur  ou  jusqu'à **Contacts**. Appuyez sur  pour effectuer la sélection.

- 3 Appuyez sur  ou  jusqu'à **Numérotation manuelle**. Appuyez sur  pour effectuer la sélection.

- 4 Entrez l'ID de l'abonné et appuyez sur  pour continuer.

- 5 Appuyez sur  ou  jusqu'à **Désactiver la radio**.



- 6 Appuyez sur  pour effectuer la sélection.
L'écran affiche un bref avis indiquant que l'exécution de la requête est en cours. Le voyant DEL vert clignote.

- 7 Attendez la confirmation.
En cas de réussite :
 - Une tonalité de réussite se fait entendre.
 - L'écran affiche un bref avis de réussite.
 En cas d'échec :
 - Une tonalité d'échec se fait entendre.
 - L'écran affiche un bref avis d'échec.
-

Activation des radios

Suivez la procédure suivante pour activer la radio.

- 1 Appuyez sur la touche programmée **Activer la radio**.

- 2 Appuyez sur  ou  jusqu'à l'alias ou l'ID voulu.

- 3 Appuyez sur  pour effectuer la sélection.
L'écran affiche le message **Radio activée** ainsi que l'alias ou l'ID d'abonné. Le voyant DEL vert s'allume.
-

- 4 Attendez la confirmation.

En cas de réussite :

- Une tonalité de réussite se fait entendre.
- L'écran affiche un bref avis de réussite.



En cas d'échec :



- Une tonalité d'échec se fait entendre.
 - L'écran affiche un bref avis d'échec.
-



Activation des radios à l'aide de la liste de contacts

Suivez la procédure suivante pour activer votre radio à l'aide de la liste de contacts.

- 1 Appuyez sur  pour accéder au menu.
-

- 2 Appuyez sur  ou  jusqu'à **Contacts**. Appuyez sur  pour effectuer la sélection.
-

- 3 Appuyez sur  ou  jusqu'à l'alias ou l'ID voulu. Appuyez sur  pour effectuer la sélection.
-

- 4 Appuyez sur  ou  pour activer la radio.
-

- 5 Appuyez sur  pour effectuer la sélection.
Le voyant DEL vert clignote. L'écran affiche le message **Radio activée** ainsi que l'alias ou l'ID d'abonné. Le voyant DEL vert s'allume.
-

- 6 Attendez la confirmation.

En cas de réussite :

- Une tonalité de réussite se fait entendre.







- L'écran affiche un bref avis de réussite.



En cas d'échec :

- Une tonalité d'échec se fait entendre.
- L'écran affiche un bref avis d'échec.



Activation des radios à l'aide de la numérotation manuelle

Suivez la procédure suivante pour activer la radio à l'aide de la numérotation manuelle.

- 1 Appuyez sur  pour accéder au menu.
- 2 Appuyez sur  ou  jusqu'à `Contacts`. Appuyez sur  pour effectuer la sélection.
- 3 Appuyez sur  ou  jusqu'à `Num. manuelle`. Appuyez sur  pour effectuer la sélection.

- 4 Appuyez sur  ou  jusqu'à `Appel indiv..`. Appuyez sur  pour effectuer la sélection. La première ligne de l'écran affiche `Numéro de la radio :`

- 5 Entrez l'ID de l'abonné et appuyez sur  pour continuer.

- 6 Appuyez sur  ou  pour activer la radio.

- 7 Appuyez sur  pour effectuer la sélection. Le voyant DEL vert clignote. L'écran affiche le message `Radio activée` ainsi que l'alias ou l'ID d'abonné. Le voyant DEL vert s'allume.

- 8 Attendez la confirmation.

En cas de réussite :

- Une tonalité de réussite se fait entendre.
- L'écran affiche un bref avis de réussite.

En cas d'échec :

- Une tonalité d'échec se fait entendre.
- L'écran affiche un bref avis d'échec.

Travailleur solitaire

Cette fonction déclenche le mode d'urgence s'il n'y a aucun signe d'activité par l'utilisateur, tel qu'appuyer sur une quelconque touche de la radio ou activer le sélecteur de canal, pendant une durée prédéfinie.

Si aucune activité n'est détectée pendant la durée prédéfinie, la radio avertit l'utilisateur de l'expiration du délai d'inactivité au moyen d'un signal sonore.

Si l'utilisateur ne donne aucune réponse à l'avertissement avant l'expiration du délai prédéfini subséquent, la radio active une alarme d'urgence.

Seulement une des alarmes d'urgence suivantes est associée à cette fonction :

- Alarme d'urgence
- Alarme d'urgence avec appel
- Alarme d'urgence suivie d'un appel vocal 

La radio demeure dans l'état d'urgence, ce qui permet la transmission des messages vocaux, jusqu'à ce qu'une action soit exécutée. Reportez-vous à [Fonctionnement d'urgence à la page 98](#) pour en savoir plus sur les façons de quitter le mode Urgence.



AVIS:

Pour obtenir des renseignements supplémentaires, adressez-vous à votre détaillant ou à votre administrateur de système.



Fonctions de verrouillage par mot de passe

Cette fonction vous permet de restreindre l'accès à la radio en demandant un mot de passe lorsqu'elle est allumée.

Accès aux radios à l'aide des mots de passe

Suivez la procédure suivante pour accéder à votre radio en utilisant un mot de passe.

- 1 Entrez le mot de passe à quatre chiffres.

- Appuyez sur  ou  pour modifier la valeur numérique de chaque chiffre, puis appuyez sur  pour valider et passer au chiffre suivant.

2 Appuyez sur  pour saisir le mot de passe.

En cas de réussite, la radio est mise sous tension.
En cas d'échec :

- Après la première et seconde tentative, l'écran affiche `Mot de passe erroné`. Répétez l'étape [étape 1](#).
- Après une troisième tentative incorrecte, l'écran affiche `Mot de passe erroné puis, Verrouillage radio`. Une tonalité se fait entendre. Le voyant DEL jaune clignote en double. La radio se verrouille pendant 15 minutes.



AVIS:

En état de verrouillage, la radio réagit uniquement aux commandes du bouton **Marche/Arrêt/Volume** et de la touche programmée **Rétroéclairage**.

Déverrouillage de la radio

Lorsqu'elle est verrouillée, la radio ne peut recevoir aucun appel. Suivez la procédure suivante pour déverrouiller une radio verrouillée.

Faites un des suivants :



- Si la radio est allumée, patientez 15 minutes et répétez les étapes de la section [Accès aux radios à l'aide des mots de passe à la page 112](#) pour accéder à la radio.
- Si la radio est éteinte, allumez-la. La radio redémarre la minuterie de verrouillage de 15 minutes. Une tonalité se fait entendre. Le voyant DEL jaune clignote en double. L'écran affiche `Radio verrouillée`.



Patiencez 15 minutes et répétez les étapes de la section [Accès aux radios à l'aide des mots de passe à la page 112](#) pour accéder à la radio.



Activation/désactivation du verrouillage par mot de passe



Suivez la procédure suivante pour activer ou désactiver le verrouillage par mot de passe de votre radio.

- 1 Appuyez sur  pour accéder au menu.







- 2 Appuyez sur  ou  jusqu'à Utilitaires.
Appuyez sur  pour effectuer la sélection.

- 3 Appuyez sur  ou  jusqu'au Paramètres de la radio. Appuyez sur  pour effectuer la sélection.

- 4 Appuyez sur  ou  jusqu'à Mot de passe verr.. Appuyez sur  pour effectuer la sélection.

- 5 Entrez le mot de passe à quatre chiffres.
 - Utilisez le microphone à clavier.
 - Appuyez sur  ou  pour modifier la valeur numérique de chaque chiffre, puis appuyez sur  pour valider et passer au chiffre suivant.
Vous entendrez une tonalité de réussite chaque fois que vous appuyez sur un chiffre.













- 6 Appuyez sur  pour saisir le mot de passe.
Si le mot de passe n'est pas valide, l'écran affiche Mot de passe erroné et revient automatiquement au menu précédent.



- 7 Faites un des suivants :
 - Appuyez sur  ou  jusqu'à Activer.
Appuyez sur  pour effectuer la sélection.
L'écran affiche ✓ à côté de Activer.
 - Appuyez sur  ou  jusqu'à Désactiver. Appuyez sur  pour effectuer la sélection.
L'écran affiche ✓ à côté de Désactiver.

Changement de mot de passe

Suivez la procédure suivante pour modifier le mot de passe sur votre radio.

- 1 Appuyez sur  pour accéder au menu.

- 2 Appuyez sur  ou  jusqu'à Utilitaires. Appuyez sur  pour effectuer la sélection.
-
- 3 Appuyez sur  ou  jusqu'au Paramètres de la radio. Appuyez sur  pour effectuer la sélection.
-
- 4 Appuyez sur  ou  jusqu'à Mot de passe verr.. Appuyez sur  pour effectuer la sélection.
-
- 5 Entrez le mot de passe actuel à quatre chiffres, puis appuyez sur  pour continuer.
Si le mot de passe n'est pas valide, l'écran affiche Mot de passe erroné et revient automatiquement au menu précédent.
-
- 6 Appuyez sur  ou  jusqu'à Changer le MdP. Appuyez sur  pour effectuer la sélection.
-

- 7 Entrez un nouveau mot de passe à quatre chiffres, puis appuyez sur  pour continuer.
-
- 8 Entrez de nouveau le mot de passe à quatre chiffres, puis appuyez sur  pour continuer.
En cas de réussite, l'écran affiche Mot de passe changé.
En cas d'échec, l'écran affiche Mots de passe incorrects.
L'écran revient automatiquement au menu précédent.
-

Liste de notifications

Votre radio offre une liste de notification qui rassemble tous les événements « non lus » sur le canal, par exemple les messages texte, les messages de télémétrie, les appels manqués et les avertissements d'appel.

L'écran affiche l'icône **Notification** lorsque la liste de notification comprend au moins un événement.

La liste prend en charge au maximum quarante (40) événements non lus. Une fois la liste pleine, le prochain

événement remplace automatiquement l'événement le plus ancien. Une fois les événements lus, ils sont retirés de la liste de notifications.

Dans le cas de messages texte, d'appels manqués ou d'événements d'avertissement d'appel, le nombre maximum est de 30 messages texte et 10 appels manqués ou avertissements d'appel. Ce nombre maximum est fonction des capacités de liste de chaque fonction (tickets de tâche, message texte ou appels manqués et avertissements d'appel).



AVIS:

Votre radio interrompt le balayage lorsque la liste de notification est affichée. Le balayage reprend lorsque la radio quitte la liste de notification.

Appuyez sur  ou attendez que la minuterie du menu arrive à son terme pour quitter la liste de notification.



Accès à liste de notification





Suivez la procédure suivante pour accéder à la liste de notification sur votre radio.

- 1 Faites un des suivants :

- Appuyez sur la touche programmée **Notifications**. Passez les étapes ci-dessous.
- Appuyez sur  pour accéder au menu.

-
- 2 Appuyez sur  pour accéder au menu.

-
- 3 Appuyez sur  ou  jusqu'à Notifications. Appuyez sur  pour effectuer la sélection.

-
- 4 Appuyez sur  ou  jusqu'à l'évènement voulu. Appuyez sur  pour effectuer la sélection.
Maintenez enfoncée la touche  pour revenir à l'écran d'accueil.

Système ARTS®

Le système ARTS est une fonctionnalité analogique seulement conçue pour vous informer quand votre radio est en dehors de la zone de couverture des autres radios dotées du système ARTS.

Les radios dotées du système ARTS transmettent ou reçoivent périodiquement des signaux pour confirmer qu'elles se trouvent dans la zone de couverture l'une de l'autre.

Votre radio fournit des indications d'état comme suit :

Alerte initiale

Une tonalité se fait entendre.

L'écran affiche **A portée** après l'alias du canal.

Alerte ARTS dans la zone de couverture

Une tonalité se fait entendre, si programmée.

L'écran affiche **A portée** après l'alias du canal.

Alerte ARTS hors de la zone de couverture

Une tonalité se fait entendre. Le voyant DEL rouge clignote rapidement.

L'écran affiche **Hors de la zone de couverture** en alternance avec l'écran d'accueil.



AVIS:

Pour obtenir des renseignements supplémentaires, adressez-vous à votre détaillant ou à votre administrateur de système.

Programmation par radiocommunication

Votre détaillant peut mettre à jour à distance votre radio à partir de la programmation par radiocommunication (OTAP) sans connexion physique. De plus, certains paramètres peuvent être configurés à partir de la programmation par radiocommunication.

Lorsque votre radio est programmée par OTAP, le voyant DEL vert clignote.

Lorsque votre radio reçoit des données à volume élevé :

- L'écran affiche l'icône **Données à volume élevé**.
- Le canal devient occupé.
- Une tonalité d'échec se fait entendre si vous appuyez sur le bouton **PTT**.

Lorsque l'OTAP est terminée, selon la configuration :

- Une tonalité se fait entendre. L'écran affiche **Actualisation Redémarrage**. La radio redémarre en se mettant hors tension puis à nouveau sous tension.
- Vous pouvez sélectionner **Redémarrer maintenant** ou **Reporter**. Lorsque vous sélectionnez **Reporter**, votre radio revient à l'écran précédent. L'écran affiche l'icône

Retardateur OTAP jusqu'à ce que le démarrage automatique se produise.

Lorsque votre radio se met sous tension après un redémarrage automatique :

- En cas de réussite, l'écran affiche `MÀJ logiciel réussie`.
- En cas d'échec, l'écran affiche `Échec de la MàJ logiciel`.

Reportez-vous à [Vérification des informations de mise à jour du logiciel à la page 139](#) pour connaître la version logicielle mise à jour.

Fonctionnement Wi-Fi

Wi-Fi® est une marque déposée de Wi-Fi Alliance®.



AVIS:

Cette fonction s'applique aux modèles XPR 3500e uniquement.





Cette fonction vous permet de configurer le Wi-Fi et de vous connecter à un réseau. Le Wi-Fi prend en charge les mises à jour de micrologiciel de la radio, de la codeplug, et des ressources telles que les modules de langues et les annonces vocales.



Activer ou désactiver la fonction Wi-Fi

La touche programmée **Wi-Fi Off ou On** est attribuée par défaut. Vérifiez auprès du détaillant ou de votre administrateur de système pour savoir de quelle façon votre radio a été programmée.

Les annonces vocales pour la touche programmée **Wi-Fi On ou Off** peut être personnalisé par le CPS selon les exigences des utilisateurs. Pour obtenir des renseignements supplémentaires, adressez-vous à votre détaillant ou à votre administrateur de système.

Vous pouvez activer ou désactiver le Wi-Fi en effectuant l'une des actions suivantes.



- Appuyez sur la touche programmée **Wi-Fi activé ou désactivé**. L'annonce vocale Activation du Wi-Fi ou Désactivation du Wi-Fi se fait entendre.
- Accédez à cette fonction à partir du menu.
 - a. Appuyez sur  pour accéder au menu.
 - b. Appuyez sur  ou  pour choisir **Wi-Fi**, puis sur appuyez sur  pour sélectionner.



- c. Appuyez sur  ou  activer, puis sur  pour sélectionner
La radio affiche Activation du Wi-Fi.



Connexion à un point d'accès réseau



Lorsque vous activez le Wi-Fi, la radio recherche un point d'accès réseau et s'y connecte.

- 1 Appuyez sur  pour accéder au menu.

- 2 Appuyez sur  ou  pour choisir le Wi-Fi, puis sur  pour sélectionner

- 3 Appuyez sur  ou  pour les Réseaux, puis sur  pour sélectionner.

- 4 Appuyez sur  ou  pour un point d'accès réseau, puis sur  pour sélectionner.

- 5 Appuyez sur  ou  pour se Connecter, puis sur  pour sélectionner.

Lorsque la connexion est réussie, la radio affiche un avis et le point d'accès réseau est enregistré dans la liste des profils.

Vérification de l'état de la connexion Wi-Fi

Suivez la procédure suivante pour vérifier l'état de la connexion Wi-Fi.

Appuyez sur la touche programmée **Requête d'état Wi-Fi** pour connaître l'état de la connexion avec l'annonce vocale. L'annonce vocale indique Le Wi-Fi est désactivé, Le Wi-Fi est activé, mais il n'y a pas de connexion ou Le Wi-Fi est activé avec connexion.

- L'écran affiche Wi-Fi désactivé lorsque le Wi-Fi est désactivé.
- L'écran affiche Wi-Fi activé, connecté lorsque la radio est connectée à un réseau.

- L'écran affiche Wi-Fi activé, déconnectée lorsque le Wi-Fi est activé, mais que la radio n'est pas connectée à un réseau.

Les annonces vocales pour la touche programmée Requête d'état Wi-Fi peuvent être personnalisées par le CPS selon les exigences des utilisateurs. Pour obtenir des renseignements supplémentaires, adressez-vous à votre détaillant ou à votre administrateur de système.







AVIS:



La touche programmée **Requête d'état Wi-Fi** est affectée par défaut. Vérifiez auprès du détaillant ou de votre administrateur de système pour savoir de quelle façon votre radio a été programmée.



Affichage des détails de points d'accès réseau

Effectuez les opérations suivantes pour afficher les détails de points d'accès réseau.

- 1 Appuyez sur  pour accéder au menu.

- 2 Appuyez sur  ou  pour choisir le Wi-Fi, puis sur appuyez sur  pour sélectionner

- 3 Appuyez sur  ou  pour un point d'accès réseau, puis sur appuyez sur  pour sélectionner.

- 4 Appuyez sur  ou  pour afficher le SSID du réseau, le Mode de sécurité, l'adresse IP et l'adresse MAC.

Pour un point d'accès réseau non connecté, seuls le Service Set Identifier (SSID) et le Mode sécurité sont affichés.

Utilitaires

Ce chapitre décrit le fonctionnement des fonctions utilitaires disponibles sur votre radio.

Niveau de silencieux

Vous pouvez régler le niveau du silencieux de la radio de manière à filtrer les appels indésirables à faible intensité de signal ou les canaux caractérisés par un bruit de fond anormalement élevé.

Normal

Il s'agit de la valeur par défaut.

Serré

Ce filtre élimine les appels indésirables ou le bruit de fond. Cependant, les appels provenant d'emplacements distants risquent alors d'être également éliminés.







AVIS:



Cette fonction n'est pas offerte dans les canaux de bandes citoyennes qui se trouvent dans la même fréquence.



Configuration du niveau du silencieux

Suivez la procédure suivante pour configurer le niveau du silencieux de recherche de votre radio.







- 1 Faites un des suivants :
 - Appuyez sur la touche programmée **Silencieux**. Ignorez les étapes suivantes.
 - Appuyez sur  pour accéder au menu.

- 2 Appuyez sur  ou  jusqu'à Utilitaires. Appuyez sur  pour effectuer la sélection.

- 3 Appuyez sur  ou  jusqu'au Paramètres de la radio. Appuyez sur  pour effectuer la sélection.

- 4 Appuyez sur  ou  jusqu'à Silencieux. Appuyez sur  pour effectuer la sélection.

- 5 Faites un des suivants :

- Appuyez sur  ou  jusqu'à **Normal**. Appuyez sur  pour effectuer la sélection. L'écran affiche ✓ à côté de **Normal**.
- Appuyez sur  ou  jusqu'à **Serré**. Appuyez sur  pour effectuer la sélection. L'écran affiche ✓ à côté de **Serré**.

L'écran revient automatiquement au menu précédent.

Niveaux de puissance

Vous pouvez personnaliser le niveau de puissance de votre radio en réglant celui-ci à Haut ou Bas pour chaque canal.

Haute

Ce réglage permet la communication avec des radios considérablement éloignées.

Faible

Ce réglage permet la communication avec des radios situées à proximité.



AVIS:

Cette fonction n'est pas offerte dans les canaux de bandes citoyennes qui se trouvent dans la même fréquence.

Configuration de la puissance

Suivez la procédure suivante pour configurer la puissance de votre radio.

1 Faites un des suivants :

- Appuyez sur la touche programmée **Niveau de puissance**. Passez les étapes ci-dessous.
- Appuyez sur  pour accéder au menu.

2 Appuyez sur ou jusqu'à



Utilitaires. Appuyez sur  pour effectuer la sélection.

3 Appuyez sur ou jusqu'au Paramètres de la radio. Appuyez sur pour effectuer la sélection.

4 Appuyez sur  ou  jusqu'à Puissance.



Appuyez sur  pour effectuer la sélection.

5 Faites un des suivants :

- Appuyez sur  ou  jusqu'à Haut.

Appuyez sur  pour effectuer la sélection.

L'écran affiche ✓ à côté de Haut.

- Appuyez sur  ou  jusqu'à Basse.

Appuyez sur  pour effectuer la sélection.

L'écran affiche ✓ à côté de Basse.

6 Maintenez enfoncée la touche  pour revenir à l'écran d'accueil.

Configuration de la luminosité de l'affichage

Suivez la procédure de régler la luminosité de l'affichage sur votre radio.



1 Faites un des suivants :

- Appuyez sur la touche programmée **Luminosité**. Ignorez les étapes suivantes.

- Appuyez sur  pour accéder au menu.

2 Appuyez sur  ou  jusqu'à Utilitaires.



Appuyez sur  pour effectuer la sélection.

3 Appuyez sur  ou  jusqu'au Paramètres de la radio. Appuyez sur  pour effectuer la sélection.

4 Appuyez sur  ou  jusqu'à Luminosité.

Appuyez sur  pour effectuer la sélection.

L'écran affiche une barre de progression.

5 Appuyez sur  ou  pour augmenter ou réduire la luminosité de l'affichage. Appuyez sur  pour effectuer la sélection.

La valeur du paramètre varie de 1 à 8.

Transmission vocale

La transmission vocale (VOX) vous permet d'établir une communication vocale en mode mains libres sur un canal programmé. La radio transmet automatiquement, pendant une période programmée, dès que le microphone de l'accessoire VOX détecte une voix.



AVIS:

Cette fonction n'est pas offerte dans les canaux de bandes citoyennes qui se trouvent dans la même fréquence.

Vous pouvez activer ou désactiver la fonction VOX en procédant de l'une ou l'autre des manières suivantes :

- Éteignez la radio, puis rallumez-la pour activer la fonction VOX.
- Changez de canal à l'aide du bouton **sélecteur de canal** pour activer la fonction VOX.
- Activer ou désactiver la fonction VOX à l'aide de la touche programmée **VOX** ou du menu.
- Appuyez sur le bouton **PTT** pendant que la radio fonctionne pour désactiver la fonction VOX.









AVIS:



L'activation ou la désactivation de cette fonction est limitée aux radios sur lesquelles la fonction associée est activée. Pour obtenir des renseignements supplémentaires, adressez-vous à votre détaillant ou à votre administrateur de système.

Activation ou désactivation de l'émission commandée par la voix (VOX)







Suivez la procédure suivante pour activer ou désactiver le VOX sur votre radio.

- 1 Faites un des suivants :
 - Appuyez sur le bouton programmé **VOX**. Passez les étapes ci-dessous.
 - Appuyez sur  pour accéder au menu.
- 2 Appuyez sur  ou  jusqu'à Utilitaires. Appuyez sur  pour effectuer la sélection.

3 Appuyez sur  ou  jusqu'au Paramètres de la radio. Appuyez sur  pour effectuer la sélection.

4 Appuyez sur  ou jusqu'  à VOX. Appuyez sur  pour effectuer la sélection.

5 Faites un des suivants :

- Appuyez sur  ou  jusqu'à Activer. Appuyez sur  pour effectuer la sélection. L'écran affiche ✓ à côté du message Activé.
 - Appuyez sur  ou  jusqu'à Désactiver. Appuyez sur  pour effectuer la sélection. L'écran affiche ✓ à côté du message Désactivé.
-



AVIS:



Si la fonction de tonalité d'autorisation est activée, utilisez un mot déclencheur pour faire l'appel. Attendez la fin de la tonalité d'autorisation de parler, puis parlez clairement dans le microphone. Pour obtenir plus de renseignements à ce sujet, consultez la section [Activation ou désactivation de la tonalité d'autorisation de parler à la page 129](#).



Réglage du délai du rétroéclairage de l'écran



Vous pouvez ajuster le délai de rétroéclairage de l'affichage de la radio selon vos besoins. Le réglage modifie également l'éclairage des touches de navigation de menu et du clavier. Suivez la procédure suivante pour configurer le délai de rétroéclairage de votre radio.



1 Faites un des suivants :

- Appuyez sur la touche programmée **Rétroéclairage**. Ignorez les étapes suivantes.
 - Appuyez sur  pour accéder au menu.
-

2 Appuyez sur  ou  jusqu'à Utilitaires.
Appuyez sur  pour effectuer la sélection.

3 Appuyez sur  ou  jusqu'au Paramètres de la radio. Appuyez sur  pour effectuer la sélection.

4 Appuyez sur  ou  jusqu'à Affichage.
Appuyez sur  pour effectuer la sélection.

5 Appuyez sur  ou  jusqu'à Délai rétroéclairage. Appuyez sur  pour effectuer la sélection.



Le rétroéclairage de l'écran et du clavier est automatiquement désactivé si l'indicateur DEL est désactivé. Pour obtenir plus de renseignements à ce sujet, consultez la section [Activation ou désactivation des voyants DEL à la page 130](#).



Activation ou désactivation des sonneries et alertes de la radio



Vous pouvez activer ou désactiver toutes les tonalités et alertes, si nécessaire, à l'exception de la tonalité d'alerte entrante. Suivez la procédure suivante pour activer ou désactiver les sonneries et les alertes sur votre radio.



1 Faites un des suivants :

- Appuyez sur le bouton programmé **Sonneries/Alertes**. Ignorez les étapes suivantes.
 - Appuyez sur  pour accéder au menu.
-

2 Appuyez sur  ou  jusqu'à Utilitaires. Appuyez sur  pour effectuer la sélection.

3 Appuyez sur  ou  jusqu'au Paramètres de la radio. Appuyez sur  pour effectuer la sélection.

4 Appuyez sur  ou  jusqu'à Tnlés/
Avert.. Appuyez sur  pour effectuer la sélection.

5 Appuyez sur  ou  jusqu'à Toutes
Tnlés. Appuyez sur  pour effectuer la sélection.



6 Appuyez sur  pour activer ou désactiver toutes les tonalités et tous les avertissements. L'écran affiche un des résultats suivants :



- Si la fonction est activée, ✓ apparaît à côté d'Activé.
 - Si cette option est désactivée, le ✓ ne s'affiche plus à côté de Activé.
-



Activation et désactivation de la tonalité de mise sous tension



Suivez la procédure suivante pour activer ou désactiver la tonalité de mise sous tension de votre radio.

1 Appuyez sur  pour accéder au menu.

2 Appuyez sur  ou  jusqu'à Utilitaires.
Appuyez sur  pour effectuer la sélection.

3 Appuyez sur  ou  jusqu'au Paramètres de la radio. Appuyez sur  pour effectuer la sélection.

4 Appuyez sur  ou  jusqu'à Tnlés/
Avert.. Appuyez sur  pour effectuer la sélection.

5 Appuyez sur  ou  jusqu'à Sous tension.
Appuyez sur  pour effectuer la sélection.

6 Appuyez sur  pour activer ou désactiver la tonalité de mise sous tension. L'écran affiche un des résultats suivants :



- Si la fonction est activée, ✓ apparaît à côté d'Activé.



- Si cette option est désactivée, le ✓ ne s'affiche plus à côté de Activé.
-



Configuration de la compensation de volume des sonneries et des alertes



Cette fonction permet de configurer le niveau sonore des sonneries et des alertes de manière à ce qu'il soit plus ou moins haut que celui de la voix. Suivez la procédure suivante pour configurer la compensation de volume des sonneries et des alertes de votre radio.



- 1 Appuyez sur  pour accéder au menu.

 - 2 Appuyez sur  ou  jusqu'à Utilitaires. Appuyez sur  pour effectuer la sélection.



 - 3 Appuyez sur  ou  jusqu'au Paramètres de la radio. Appuyez sur  pour effectuer la sélection.
-

- 4 Appuyez sur  ou  jusqu'à Sonneries et alertes. Appuyez sur  pour effectuer la sélection.
-

- 5 Appuyez sur  ou  jusqu'à Écart Vol. Appuyez sur  pour effectuer la sélection.
-

- 6 Appuyez sur  ou  jusqu'au niveau de compensation voulu. Une tonalité se fait entendre correspondant à chaque niveau de compensation de volume.
-



- 7 Faites un des suivants :



- Appuyez sur  pour effectuer la sélection. Le niveau d'écart de volume est enregistré.
 - Appuyez sur  pour quitter. Les changements sont supprimés.
-



Activation ou désactivation de la tonalité d'autorisation de parler



Suivez la procédure suivante pour activer ou désactiver la tonalité d'autorisation de parler sur votre radio.

- 1 Appuyez sur  pour accéder au menu.

- 2 Appuyez sur  ou  jusqu'à Utilitaires. Appuyez sur  pour effectuer la sélection.

- 3 Appuyez sur  ou  jusqu'au Paramètres de la radio. Appuyez sur  pour effectuer la sélection.

- 4 Appuyez sur  ou  jusqu'à Tnltes/ Avert.. Appuyez sur  pour effectuer la sélection.

- 5 Appuyez sur  ou  jusqu'à Autorisation de parler. Appuyez sur  pour effectuer la sélection.

- 6 Appuyez sur  pour activer ou désactiver la tonalité d'autorisation de parler.

L'écran affiche un des résultats suivants :

- Si la fonction est activée, ✓ apparaît à côté d'Activé.
 - Si cette option est désactivée, le ✓ ne s'affiche plus à côté de Activé.
-

Sélection de la langue

Suivez la procédure suivante pour choisir la langue de votre radio.



- 1 Appuyez sur  pour accéder au menu.

2 Appuyez sur  ou  jusqu'à Utilitaires.



Appuyez sur  pour effectuer la sélection.

3 Appuyez sur  ou  jusqu'au Paramètres

de la radio. Appuyez sur  pour effectuer la sélection.

4 Appuyez sur  ou  jusqu'à Langues.

Appuyez sur  pour effectuer la sélection.

5 Appuyez sur  ou  jusqu'à la langue voulue. Appuyez sur  pour effectuer la sélection.

L'écran affiche ✓ à côté de la langue sélectionnée.

Activation ou désactivation des voyants DEL

Suivez la procédure suivante pour activer ou désactiver les voyants DEL sur votre radio.

1 Appuyez sur  pour accéder au menu.

2 Appuyez sur  ou  jusqu'à Utilitaires.

Appuyez sur  pour effectuer la sélection.

3 Appuyez sur  ou  jusqu'au Paramètres

de la radio. Appuyez sur  pour effectuer la sélection.

4 Appuyez sur  ou  jusqu'à Indicateur

DEL. Appuyez sur  pour effectuer la sélection.

5 Appuyez sur  pour activer ou désactiver le voyant DEL.



L'écran affiche un des résultats suivants :



- Si la fonction est activée, ✓ apparaît à côté d'Activé.
 - Si cette option est désactivée, le ✓ ne s'affiche plus à côté de Activé.
-



Activer ou désactiver l'écran d'introduction



Vous pouvez activer ou désactiver l'écran d'introduction selon la procédure suivante.

- 1 Appuyez sur  pour accéder au menu.

- 2 Appuyez sur  ou  jusqu'à Utilitaires.
Appuyez sur  pour effectuer la sélection.

- 3 Appuyez sur  ou  jusqu'au Paramètres de la radio. Appuyez sur  pour effectuer la sélection.

- 4 Appuyez sur  ou  jusqu'à Afficheur.
Appuyez sur  pour effectuer la sélection.

- 5 Appuyez sur  ou  jusqu'à Écran intro.
Appuyez sur  pour effectuer la sélection.

Activation ou désactivation de l'assistance parlée

Cette fonction permet à la radio de confirmer vocalement le code ou le nom de la zone ou du canal que l'utilisateur vient d'entrer ou la touche programmable sur laquelle il vient d'appuyer.

Cette option est particulièrement utile lorsqu'il est difficile de lire le contenu affiché à l'écran.



L'assistance parlée peut être personnalisée en fonction des exigences du client. Suivez la procédure suivante pour activer ou désactiver l'assistance parlée de votre radio.









AVIS:

La fonction d'annonce vocale peut être activée uniquement dans le CPS. Si cette option est activée, la fonction de synthèse vocale est automatiquement désactivée.

- 1 Faites un des suivants :
 - Appuyez sur la touche programmée **Assistance parlée**. Ignorez les étapes suivantes.
 - Appuyez sur  pour accéder au menu.
-

- 2 Appuyez sur  ou  jusqu'à Utilitaires. Appuyez sur  pour effectuer la sélection.

- 3 Appuyez sur  ou  jusqu'au Paramètres de la radio. Appuyez sur  pour effectuer la sélection.



- 4 Appuyez sur  ou  jusqu'à Assistance parlée. Appuyez sur  pour effectuer la sélection.



- 5 Appuyez sur  pour activer ou désactiver la fonction Annonce vocale.
 - Si la fonction est activée, ✓ apparaît à côté d'Activé.
 - Si cette option est désactivée, le ✓ ne s'affiche plus à côté de Activé.



Activer ou désactiver le renvoi d'appel automatique

Vous pouvez configurer votre radio de manière à ce qu'elle transfère automatiquement les appels vocaux à une autre radio.





- 1 Appuyez sur  pour accéder au menu.

- 2 Appuyez sur  ou  jusqu'à Utilitaires. Appuyez sur  pour effectuer la sélection.

- 3 Appuyez sur  ou  jusqu'au Paramètres de la radio. Appuyez sur  pour effectuer la sélection.





- 4 Appuyez sur  ou  jusqu'à Renvoi d'appel. Appuyez sur  pour effectuer la sélection.



- 5 Faites un des suivants :



- Appuyez sur  ou  pour activer le renvoi d'appel. Si la fonction est activée, ✓ apparaît à côté d'Activé.
- Appuyez sur  ou  pour désactiver le renvoi d'appel. Si cette option est désactivée, le ✓ ne s'affiche plus à côté de Activé.



Réglage du délai menu



Vous pouvez régler la durée pendant laquelle la radio affiche le menu avant de revenir automatiquement à l'écran d'accueil. Suivez la procédure suivante pour configurer le délai menu.

- 1 Appuyez sur  pour accéder au menu.
- 2 Appuyez sur  ou  jusqu'à Utilitaires. Appuyez sur  pour effectuer la sélection.

- 3 Appuyez sur  ou  jusqu'au Paramètres de la radio. Appuyez sur  pour effectuer la sélection.

- 4 Appuyez sur  ou  jusqu'à Afficheur. Appuyez sur  pour effectuer la sélection.

- 5 Appuyez sur  ou  jusqu'à Délai Menu. Appuyez sur  pour effectuer la sélection.



- 6 Appuyez sur  ou  jusqu'au profil voulu. Appuyez sur  pour effectuer la sélection.



Activation ou désactivation du microphone analogique



Le contrôle de gain automatique du microphone analogique (CGA) permet de réguler automatiquement le gain du microphone de la radio durant la transmission sur un système analogique.

Cette fonction élimine l'audio fort ou augmente l'audio faible en fonction d'une valeur prédéterminée afin d'assurer un niveau audio uniforme. Suivez la procédure pour activer ou désactiver le CGA du microphone de votre radio.

- 1 Appuyez sur  pour accéder au menu.

- 2 Appuyez sur  ou  jusqu'à Utilitaires.
Appuyez sur  pour effectuer la sélection.

- 3 Appuyez sur  ou  jusqu'au Paramètres de la radio. Appuyez sur  pour effectuer la sélection.

- 4 Appuyez sur  ou  jusqu'à Mic. CGA-A.
Appuyez sur  pour effectuer la sélection.

- 5 Appuyez sur  pour activer la fonction CGA Mic. analogique.
L'écran affiche un des résultats suivants :



- Si la fonction est activée, ✓ apparaît à côté d'Activé.
- Si cette option est désactivée, le ✓ ne s'affiche plus à côté de Activé.



Activation ou désactivation du microphone numérique



Le contrôle de gain automatique du microphone numérique (CGA) permet de réguler automatiquement le gain du microphone de la radio durant la transmission sur un système numérique.

Cette fonction élimine l'audio fort ou augmente l'audio faible en fonction d'une valeur prédéterminée afin d'assurer un niveau audio uniforme. Suivez la procédure pour activer ou désactiver le CGA du microphone de votre radio.

- 1 Appuyez sur  pour accéder au menu.

 - 2 Appuyez sur  ou  jusqu'à Utilitaires.
Appuyez sur  pour effectuer la sélection.
-

3 Appuyez sur  ou  jusqu'au Paramètres de la radio. Appuyez sur  pour effectuer la sélection.

4 Appuyez sur  ou  jusqu'à Mic.CGA-N. Appuyez sur  pour effectuer la sélection.

5 Appuyez sur  pour activer la fonction CGA Mic. numérique.

L'écran affiche un des résultats suivants :

- Si la fonction est activée, ✓ apparaît à côté d'Activé.
 - Si cette option est désactivée, le ✓ ne s'affiche plus à côté de Activé.
-



Activation ou désactivation de la fonction Audio intelligent



Votre radio règle automatiquement le volume audio pour compenser le bruit de fond actuel dans l'environnement, y



compris les sources de bruit mobiles et immobiles. Cette fonction est une fonction de réception uniquement et ne touche pas l'audio de transmission. Suivez la procédure suivante pour activer ou désactiver l'audio intelligent sur votre radio.

1 Faites un des suivants :







- Appuyez sur la touche programmée **Audio intelligent**. Passez les étapes ci-dessous.
 - Appuyez sur  pour accéder au menu.
-

2 Appuyez sur  ou  jusqu'à Utilitaires. Appuyez sur  pour effectuer la sélection.

3 Appuyez sur  ou  jusqu'au Paramètres de la radio. Appuyez sur  pour effectuer la sélection.

- 4 Appuyez sur  ou  jusqu'à Audio intelligent. Appuyez sur  pour effectuer la sélection.
-

- 5 Faites un des suivants :

- Appuyez sur  ou  jusqu'à Activer. Appuyez sur  pour effectuer la sélection. L'écran affiche ✓ à côté du message Activé.
 - Appuyez sur  ou  jusqu'à Désactiver. Appuyez sur  pour effectuer la sélection. L'écran affiche ✓ à côté du message Désactivé.
-



Activer ou désactiver la fonction de suppression des réactions acoustiques



Cette fonction vous permet de réduire la réaction acoustique reçue lors de la réception d'appels. Suivez la



procédure suivante pour activer ou désactiver la suppression de réactions acoustiques sur votre radio.

- 1 Faites un des suivants :



- Appuyez sur la touche programmée **AF Suppressor** (Suppression siffli). Ignorez les étapes suivantes.
 - Appuyez sur  pour accéder au menu.
-

- 2 Appuyez sur  ou  jusqu'à Utilitaires. Appuyez sur  pour effectuer la sélection.
-

- 3 Appuyez sur  ou  jusqu'au Paramètres de la radio. Appuyez sur  pour effectuer la sélection.
-

- 4 Appuyez sur  ou  jusqu'à Réduction bruit. Appuyez sur  pour effectuer la sélection.
-



- 5 Faites un des suivants :

- Appuyez sur  pour activer la suppression de la réaction acoustique.
- Appuyez sur  pour désactiver la suppression de la réaction acoustique.

Si la fonction est activée, ✓ apparaît à côté d'Activé. Si cette option est désactivée, le ✓ ne s'affiche plus à côté de Activé.









AVIS:

Appuyez sur  pour revenir à l'écran précédent. Maintenez enfoncée la touche  pour revenir à l'écran d'accueil. Lorsqu'il n'y a aucune activité pendant une durée prédéfinie, la radio quitte l'écran en cours.

Accès aux renseignements sur la batterie

Affiche les informations de la batterie de votre radio.



- 1 Appuyez sur  pour accéder au menu.
- 2 Appuyez sur  ou  jusqu'à Utilitaires. Appuyez sur  pour effectuer la sélection.
- 3 Appuyez sur  ou  jusqu'à Info de la radio. Appuyez sur  pour effectuer la sélection.

Renseignements généraux sur la radio

Votre radio contient des renseignements sur différents paramètres.

Les informations générales de votre radio sont les suivantes :

- Informations concernant la batterie.
- Alias et ID de la radio.
- Versions du micrologiciel et de la fiche de codes.
- Mise à jour du logiciel.
- Informations du système GNSS.

- 4 Appuyez sur  ou  jusqu'à Info de la radio. Appuyez sur  pour effectuer la sélection. L'écran affiche les informations sur la batterie.



AVIS:



Pour les batteries **IMPRES** uniquement : L'écran affiche Recondit. batterie si la batterie doit être remise en état dans un chargeur IMPRES. Après le processus de remise en état, l'écran affiche les informations concernant la batterie.



Vérification de l'alias et l'ID de la radio



Suivez la procédure suivante pour vérifier l'alias et l'ID de la radio sur votre radio.

- 1 Faites un des suivants :
 - Appuyez sur la touche programmée **Alias et ID de la radio**. Ignorez les étapes suivantes. Une tonalité de réussite se fait entendre.
Appuyez sur la touche programmée **Alias et ID de la radio** pour revenir à l'écran précédent.

- Appuyez sur  pour accéder au menu.

-
- 2 Appuyez sur  ou  jusqu'à Utilitaires. Appuyez sur  pour effectuer la sélection.

-
- 3 Appuyez sur  ou  jusqu'à Info de la radio. Appuyez sur  pour effectuer la sélection.



-
- 4 Appuyez sur  ou  jusqu'à Mon ID. Appuyez sur  pour effectuer la sélection.



L'alias de la radio s'affiche sur la première ligne de l'écran. L'ID de la radio s'affiche sur la deuxième ligne de l'écran.



Vérification des versions du micrologiciel et de la codeplug

Suivez la procédure suivante pour vérifier les versions du micrologiciel et de la fiche de code sur votre radio.



- 1 Appuyez sur  pour accéder au menu.



- 2 Appuyez sur  ou  jusqu'à Utilitaires.
Appuyez sur  pour effectuer la sélection.



- 3 Appuyez sur  ou  jusqu'à Info de la radio. Appuyez sur  pour effectuer la sélection.

- 4 Appuyez sur  ou  jusqu'à Version.
Appuyez sur  pour effectuer la sélection.
L'écran affiche la version actuelle du micrologiciel et celle de la fiche de code.

- 1 Appuyez sur  pour accéder au menu.

- 2 Appuyez sur  ou  jusqu'à Utilitaires.
Appuyez sur  pour effectuer la sélection.

- 3 Appuyez sur  ou  jusqu'à Info de la radio. Appuyez sur  pour effectuer la sélection.

- 4 Appuyez sur  ou  jusqu'à M. à j. logicielle. Appuyez sur  pour effectuer la sélection.
L'écran affiche la date et l'heure de la dernière mise à jour logicielle.

Vérification des informations de mise à jour du logiciel

Affiche la date et l'heure de la dernière mise à jour logicielle effectuée par l'intermédiaire de la Programmation par radiocommunication (OTAP) ou Wi-Fi. Suivez la procédure suivante pour vérifier les informations de mise à jour du logiciel de votre radio.

[Envoyer des commentaires](#)

Le menu de mise à jour logicielle est uniquement disponible après au moins une session OTAP ou Wi-Fi réussie. Pour obtenir plus de renseignements à ce sujet, consultez la section [Programmation par radiocommunication à la page 117](#).

Indicateur d'intensité du signal reçu



Cette fonction vous permet de prendre connaissance des valeurs de l'indicateur d'intensité du signal reçu (RSSI).

L'écran affiche l'icône **RSSI** dans le coin supérieur droit. Consultez la section [Icônes d'affichage](#) pour des détails sur l'icône **RSSI**.

Affichage des valeurs RSSI (indicateur d'intensité de réception du signal)

Suivez la procédure suivant pour afficher les valeurs RSSI sur votre radio.

Lorsque vous êtes à l'écran d'accueil :

- 1 Appuyez trois fois sur la touche  et appuyez immédiatement trois fois sur la touche , le tout en 5 secondes.

L'écran affiche les valeurs RSSI courantes.

-
- 2 Maintenez enfoncée la touche  pour revenir à l'écran d'accueil.
-

Programmation du panneau avant

Il est possible de personnaliser certains paramètres des fonctions de programmation à partir du panneau avant (FPP) afin d'améliorer l'utilisation de votre radio.

Utilisez les touches suivantes au besoin pendant la navigation dans les paramètres.

Touche de navigation gauche/droite

Appuyez pour parcourir les options horizontalement ou verticalement ou augmenter ou diminuer les valeurs.

Touche Menu/OK

Appuyez pour sélectionner l'option ou entrer dans un sous-menu.

Bouton Retour/Accueil

Appuyez brièvement pour revenir au menu précédent ou quitter l'écran de sélection.

Vous pouvez revenir à l'écran d'accueil à tout moment en maintenant la touche enfoncée.

Liste des accessoires approuvés

Le présent chapitre fournit la liste des accessoires qui sont disponibles pour les utilisateurs radio.

Antennes

- VHF, 136-155 MHz, antenne hélicoïdale (PMAD4117_)
- VHF, 144-165 MHz, antenne hélicoïdale (PMAD4116_)
- VHF, 152-174 MHz, antenne hélicoïdale (PMAD4118_)
- VHF, 136-148 MHz, antenne tronquée (PMAD4119_)
- VHF, 146-160 MHz, antenne tronquée (PMAD4120_)
- Antenne courte, VHF, 160 – 174 MHz (PMAD4121_)
- UHF, 403-450 MHz, antenne tronquée (PMAE4069_)
- UHF, 440-490 MHz, antenne tronquée (PMAE4070_)
- UHF, 470-527 MHz, antenne tronquée (PMAE4071_)
- UHF, 403-527 MHz, antenne fouet mince (PMAE4079_)

Batteries

- Batterie de base mince au lithium-ion de 1 600 mAh, IP56 (PMNN4406_R)
- Batterie IMPRES mince au lithium-ion de 1 600 mAh, IP56 (PMNN4407_R)
- Batterie IMPRES non FM au lithium-ion de 2 250 mAh, IP56 (PMNN4409_R)
- Batterie principale au lithium-ion, 2 450 mAh (PMNN4543_)
- Batterie submersible au lithium-métal de 1 400 mAh pour basse température de -30 °C (IP67) (PMNN4435_R)⁸
- Batterie au lithium-ion, IP57 2 050 mAh (PMNN4463_)⁸
- Batterie IMPRES mince au lithium-ion de 2 100 mAh IP68 (PMNN4491_)
- Batterie IMPRES au lithium-ion de 3 000 mAh basse tension IP68 (PMNN4493_)
- Batterie IMPRES au lithium-ion 3 000 mAh avec pince de ceinture à vibration (PMNN4488_)

⁸ Votre radio est compatible avec les accessoires indiqués ici. Pour en savoir davantage à ce sujet, communiquez avec le détaillant.

- Batterie IMPRES au lithium-ion de 2 900 mAh TIA4950 HAZLOC IP68 (PMNN4490_) ⁹
- Batterie IMPRES au lithium-ion de 2 450 mAh IP68 (PMNN4544_)

Accessoires de transport

- Pince pour ceinture de 5 cm (2 po) de largeur (PMLN4651_)
- Pince pour ceinture de 6,4 cm (2,5 po) de largeur (PMLN7008_)
- Boucle de ceinture pivotante de rechange en cuir de 6,4 cm (2,5 po) (PMLN5610_)
- Boucle de ceinture pivotante de rechange en cuir de 7,6 cm (3 po) (PMLN5611_)
- Sangle en cuir pour radio (RLN6486_) ¹⁰
- Sangle en cuir pour radio, Taille XL (RLN6487_) ¹⁰
- Sangle en cuir anti-ballant pour radio (RLN6488_) ¹⁰

- Étui de transport en cuir rigide avec attache fixe de ceinture de 7,6 cm (3 po) pour radio avec clavier limité (PMLN5863_)
- Étui de transport en cuir rigide avec attache pivotante de ceinture de 7,6 cm (3 po) pour radio avec clavier limité (PMLN5865_)
- Étui de transport en cuir rigide avec attache pivotante de ceinture de 6,4 cm (2,5 po) pour radio avec clavier limité (PMLN5867_)
- Étui de transport en nylon avec attache fixe de ceinture de 7,6 cm (3 po) pour radio avec clavier limité (PMLN5869_)
- Pince de ceinture à vibration pour ceinture de largeur de 6,4 cm (2,5 po) (PMLN7296_)

Chargeurs

- Chargeur IMPRES pour unité mobile (NNTN7616_)
- Chargeur individuel standard avec bloc d'alimentation, linéaire, prise US 110 V c. a. (NNTN8226_)

⁹ Ne s'applique qu'aux modèles XPR 3500e uniquement.

¹⁰ Votre radio est compatible avec les accessoires indiqués ici. Pour en savoir davantage à ce sujet, communiquez avec le détaillant.

- Chargeur individuel standard avec bloc d'alimentation, mode de commutation – 21 W, Amérique du Nord/Amérique latine (NNTN8275_)
- Chargeur de voyage, taux rapide, avec adaptateur de chargeur pour voiture à régulateur de tension, socle de charge personnalisé, support de fixation et cordon spiralé (NNTN8525_) ¹¹
- Chargeur IMPRES multi-unités, socle seulement (WPLN4211_)
- Chargeur individuel IMPRES avec alimentation en mode de commutation (WPLN4232_)
- Chargeur de base pour appareil unique (NNTN8117_)
- Chargeur IMPRES pour appareil unique, socle seulement (WPLN4243_)
- Chargeur IMPRES multiple, prise US/NA (WPLN4212_)
- Chargeur IMPRES multiple avec affichage, socle seulement (WPLN4218_)
- Chargeur IMPRES multi-unités avec affichage, prise US/NA (WPLN4219_)
- Alimentation en mode commutation, États-Unis (EPNN9288_)
- Chargeur individuel IMPRES LTD (SMPS Amérique du Nord/Amérique latine) (WPLN4253_)
- Support de fixation murale pour chargeur IMPRES multi-unités (NLN7967_) ¹¹
- Unité d'interface de chargeur individuel pour gestion de groupe de batteries IMPRES (NNTN8045_) ¹¹
- Unité d'interface de chargeur multi-unités pour gestion de groupe de batteries IMPRES (NNTN7677_) ¹¹
- Chargeur individuel standard avec bloc d'alimentation, linéaire Chine (NNTN8224_)
- Lecteur de batterie IMPRES (NNTN7392_)
- Clé de licence de gestion de groupe de batteries IMPRES (HKVN4036_)

¹¹ Votre radio est compatible avec les accessoires indiqués ici. Pour en savoir davantage à ce sujet, communiquez avec le détaillant.

Écouteurs et oreillettes

- Écouteur bouton recouvert à réception seulement avec cordon spiralé, pour haut-parleur/microphone à distance (AARLN4885_)
- Écouteur coque D pour réception seulement (taille unique) pour haut-parleur/microphone à distance (PMLN4620_)
- Écouteur pour réception seulement avec tube translucide et embout en caoutchouc pour haut-parleur/microphone à distance (RLN4941_)
- Écouteur flexible pour réception seulement pour haut-parleur/microphone à distance (WADN4190_)
- Oreillette avec microphone en ligne et bouton PTT, Mag One (PMLN5733_)
- Écouteur bouton pivotant avec microphone en ligne et bouton PTT, Mag One (PMLN5727_)
- Écouteur avec microphone à tige, Mag One (PMLN5732)
- Style en D ajustable avec microphone en ligne et bouton PTT (PMLN6757_) ¹²
- Protecteurs d'oreille clairs EP7 [Sonic Defenders] bouchons d'oreille ultra, réduction du bruit = 28 dB (RLN6511_) ¹²
- Protecteurs d'oreille moyens clairs EP7 [Sonic Defenders] bouchons d'oreille ultra, réduction du bruit = 28 dB (RLN6512_) ¹²
- Grands protecteurs d'oreille clairs EP7 [Sonic Defenders] bouchons d'oreille ultra, réduction du bruit = 28 dB (RLN6513_) ¹²
- Écouteur avec câble de 30,5 cm (12 po) (pour utilisation avec le bouton Bluetooth) (NTN2572_)
- Trousse d'accessoires sans fil non sécurisé, oreillette sans fil pour mission critique, paire standard, câble de 30,5 cm (12 po) (NNTN8125_)
- Oreillette sans fil critique à fonctionnement non sécurisé avec câble de 29 cm (11,4 po) (NNTN8294_)
- Oreillette sans fil critique à fonctionnement non sécurisé avec câble de 116 cm (45,7 po) (NNTN8295_)
- Trousse d'accessoires sans fil non sécurisée Bluetooth, oreillette sans fil pour mission critique, câble de 30,5 cm (12 po), sans chargeur (NNTN8189_)

¹² Votre radio est compatible avec les accessoires indiqués ici. Pour en savoir davantage à ce sujet, communiquez avec le détaillant.

- Trousse d'accessoires Bluetooth MOTOTRBO, oreillette à ajustement souple avec alimentation AN (PMLN7181_)
- Ensemble discret sans fil, comprend deux ensembles de d'écouteurs à 2 fils (1 noir et 1 blanc), oreillette à 1 fil (noir), et un adaptateur de 3,5 mm pour brancher à n'importe quels écouteurs disponibles dans le commerce (NNTN8296_)
- Adaptateur sans fil en Yet crochet de rétention pour écouteurs entièrement dissimulés (NNTN8385_)
- Oreillette pivotante à ajustement souple avec microphone sur tige, accessoire de bouton Bluetooth, paquet de 3 (PMLN7203_)
- Oreillette pivotante avec microphone en ligne pour accessoire de bouton Bluetooth, paquet de 3 (RLN6550_)
- Trousse d'oreillette entièrement dissimulée (PMLN7696_)
- Oreillette de réception seulement avec tube translucide (PMLN7560_)
- Oreillette de réception seulement réglable avec microphone haut-parleur à distance (PMLN7396_)
- Kit d'accessoires Bluetooth avec bloc d'alimentation AN (RLN6500_)
- Kit d'accessoires Bluetooth pour l'Argentine (RLN6502_)
- Kit d'accessoires Bluetooth, prise Europe (RLN6503_)
- Kit d'accessoires Bluetooth pour le Brésil (RLN6504_)
- Trousse d'accessoires sans fil non sécurisée (PMLN6462_)

Casques d'écoute et accessoires connexes

- Casque éliminateur de bruit pour service intensif avec microphone en ligne et bouton PTT (PMLN5731_)
- Casque serre-tête léger avec une coquille et bouton PTT en ligne avec microphone à tige (PMLN6635_)
- Transducteur temporel (PMLN6759_) ¹³
- Casque robuste avec appui à l'arrière de la tête de prochaine génération, mince (PMLN6760_)

¹³ Votre radio est compatible avec les accessoires indiqués ici. Pour en savoir davantage à ce sujet, communiquez avec le détaillant.

- Casque Breeze, Mag One (PMLN6761_) ¹⁴
- Casque robuste avec appui à l'arrière de la tête de prochaine génération, mince TIA 4950 (PMLN6763_) ¹⁴
- Casque serre-tête robuste, mince (PMLN7464_)
- Casque serre-tête robuste TIA, mince (PMLN7465_)
- Casque robuste sans fil non sécurisé XBT à contour d'oreille (RLN6490_)
- Casque robuste sans fil non sécurisé XBT (RLN6491_)
- Haut-parleur/microphone à distance de petit format avec prise 3,5 mm (PMMN4076_)
- Haut-parleur/microphone à distance IMPRES avec atténuation du vent, IP67 (PMMN4108_)

Haut-parleurs/microphones à distance

- Haut-parleur/microphone à distance éliminateur de bruit IMPRES de grand format avec prise 3,5 mm (PMMN4071_)
- Haut-parleur/microphone à distance IMPRES de petit format avec prise 3,5 mm (PMMN4073_)
- Haut-parleur/microphone à distance de petit format, sans fonction d'urgence, IP57 (PMMN4075_)
- Trousse de surveillance à 3 fils avec adaptateur à déconnexion rapide et tube acoustique transparent, noir (PMLN6754_)
- Trousse de surveillance à 3 fils avec adaptateur à déconnexion rapide et tube acoustique transparent, beige (PMLN6755_)
- Trousse de surveillance à 2 fils avec tube acoustique transparent à déconnexion rapide, noire (PMLN7269_)
- Trousse de surveillance à 2 fils avec tube acoustique transparent à déconnexion rapide, beige (PMLN7270_)
- Kit de surveillance à un fil avec tube translucide pour missions critiques (PMLN7052_)

Accessoires de surveillance

¹⁴ Votre radio est compatible avec les accessoires indiqués ici. Pour en savoir davantage à ce sujet, communiquez avec le détaillant.

Accessoires divers

- Courroie de transport réglable en nylon, noir (se fixe à l'anneau boucle de l'étui) (NTN5243_)
- Sac de poitrine universel (HLN6602_)
- Sac imperméable avec grande bandoulière (HLN9985_)
- Bandoulière (pour étui de transport à anneaux en D) (NTN5243_)
- Petite pince, courroie pour épaulette (RLN4295_)
- Étui de transport thoracique détachable (RLN4570_)
- Étui de transport universel RadioPAK (sacoche de ceinture) (RLN4815_)
- Courroie de rechange pour RLN4570_ et HLN6602_ (1505596Z02)
- Rallonge de ceinture pour étui de transport universel RadioPAK (4280384F89)
- Ceinture en cuir de 4,4 cm (1,75 po) de largeur (4200865599)

Cette page est laissée vide volontairement.

Garantie des batteries et des chargeurs

Garantie de fabrication

En vertu de la garantie de fabrication, le produit est garanti contre tout défaut de fabrication dans des conditions normales d'utilisation et d'entretien.

Batteries au nickel-métal-hydrure (NiMH) ou au lithium-ion (Li-Ion)	12 mois
Batteries IMPRES, lorsqu'utilisées exclusivement avec des chargeurs IMPRES	18 mois

Toutes les batteries MOTOTRBO	24 mois
Chargeurs IMPRES (individuels et multi-unités, sans affichage)	24 mois
Chargeurs IMPRES (multi-unités avec affichage)	12 mois

La garantie de capacité

La garantie de capacité assure une capacité égale à 80 % de la capacité nominale pendant la durée de la garantie.

Cette page est laissée vide volontairement.

Garantie limitée

PRODUITS DE COMMUNICATIONS MOTOROLA SOLUTIONS

I. PROTECTION ASSURÉE PAR LA PRÉSENTE GARANTIE ET DURÉE DE CELLE-CI :

Motorola Solutions Inc. (« Motorola Solutions ») garantit les produits de télécommunications identifiés ci-dessous (le « Produit ») fabriqués par Motorola Solutions contre tout défaut de matériel ou de fabrication dans des conditions normales d'utilisation et d'entretien, pour une période suivant la date d'achat, tel qu'il est stipulé ci-dessous :

Radios numériques portables Série XPR	24 mois
Accessoires des produits (à l'exclusion des batteries et des chargeurs)	12 mois

À sa discrétion, Motorola Solutions réparera sans frais le produit (avec des pièces neuves ou remises à neuf), le remplacera (par un produit neuf ou remis à neuf) ou remboursera le prix d'achat du produit durant la période de garantie, à condition que le produit soit retourné au lieu d'achat conformément aux modalités de la présente garantie. Les pièces et les cartes remplacées sont garanties pour le reste de la période de garantie d'origine. Toute pièce remplacée du produit devient la propriété de Motorola Solutions.

Cette garantie limitée expresse est accordée par Motorola Solutions à l'acheteur ou à l'utilisateur final d'origine seulement, et ne peut être ni transférée ni cédée à un tiers. La présente garantie constitue la garantie complète du produit fabriqué par Motorola Solutions. Motorola Solutions n'assume aucune obligation ni responsabilité pour quelconques ajout ou modification apportés à la présente garantie, à moins d'être en présence d'un document écrit signé par un cadre supérieur de Motorola Solutions.

Sauf dans le cadre d'une entente distincte conclue entre Motorola Solutions et l'acheteur ou l'utilisateur final d'origine, Motorola Solutions ne garantit pas l'installation, l'entretien, ni la réparation du produit.

Motorola Solutions se dégage de toute responsabilité à l'égard de tout équipement ou accessoire qui n'est pas

fourni par Motorola Solutions et qui est branché sur le produit ou utilisé conjointement avec celui-ci, ainsi qu'à l'égard du fonctionnement du produit utilisé conjointement avec tout équipement ou accessoire, et tous les équipements de cette nature sont expressément exclus de la présente garantie. Compte tenu du caractère unique de chaque système pouvant utiliser le produit, Motorola Solutions se dégage de toute responsabilité à l'égard de la portée, de la diffusion et du fonctionnement du système.

II. CONDITIONS GÉNÉRALES

La présente garantie précise l'entière responsabilité de Motorola Solutions à l'égard du produit. À la discrétion de Motorola Solutions, la réparation du produit, son remplacement ou le remboursement de son prix d'achat constituent le seul recours. CETTE GARANTIE REMPLACE TOUTE AUTRE GARANTIE EXPRESSE. TOUTES LES GARANTIES IMPLICITES, COMPRENANT, SANS LIMITATION, LES GARANTIES IMPLICITES DE QUALITÉ MARCHANDE ET D'ADAPTATION À UN USAGE PARTICULIER, SONT LIMITÉES À LA PÉRIODE DÉFINIE PAR CETTE GARANTIE LIMITÉE. DANS LA MESURE AUTORISÉE PAR LA LOI, MOTOROLA SOLUTIONS NE POURRA EN AUCUN CAS ÊTRE TENUE RESPONSABLE DE DOMMAGES DONT LA

VALEUR DÉPASSE LE PRIX D'ACHAT DU PRODUIT, NI À L'ÉGARD DES PERTES DE JOUISSANCE, DES PERTES DE TEMPS, DES DÉRANGEMENTS, DES PERTES COMMERCIALES, DES PERTES DE PROFIT OU D'ÉCONOMIES, NI RELATIVEMENT À TOUT AUTRE DOMMAGE ACCESSOIRE, SPÉCIAL OU INDIRECT RÉSULTANT DE L'UTILISATION OU DE L'INCAPACITÉ D'UTILISER CE PRODUIT.

III. DROITS PRÉVUS PAR LES LOIS PROVINCIALES :

CERTAINES PROVINCES NE PERMETTENT AUCUNE EXCLUSION NI LIMITATION QUANT AUX DOMMAGES CONSÉCUTIFS OU INDIRECTS, NI AUCUNE LIMITE SUR LA DURÉE D'UNE GARANTIE IMPLICITE, DE SORTE QUE LES LIMITES OU EXCLUSIONS MENTIONNÉES PLUS HAUT PEUVENT NE PAS S'APPLIQUER DANS VOTRE CAS.

La présente garantie confère des droits juridiques précis et il est possible que vous jouissiez d'autres droits, selon votre province de résidence.

IV. ENTRETIEN COUVERT PAR LA GARANTIE

Pour que la réparation soit couverte par la garantie, vous devez fournir une preuve d'achat (portant la date d'achat et le numéro de série du Produit). De plus, vous devez livrer ou expédier le Produit, en payant d'avance les frais de transport et d'assurance, à un centre de service homologué. Les réparations sous garantie seront effectuées par Motorola Solutions à l'un de ses centres de service autorisés. Dans certains cas, il est plus facile d'obtenir les réparations couvertes par la garantie en s'adressant d'abord à l'entreprise qui vous a vendu le produit (p. ex. le détaillant ou votre fournisseur de services de télécommunication). Vous pouvez également appeler Motorola Solutions au numéro 1-800-927-2744 (Canada et États-Unis).

V. CE QUI N'EST PAS COUVERT PAR CETTE GARANTIE :

- 1 Utilisation du produit autrement que dans des conditions normales et habituelles.
- 2 Mauvaise utilisation, accident, négligence ou exposition à des liquides.
- 3 Pannes ou dommages résultants de tests, modes opératoires, maintenance, installation, modifications ou réglages inadaptés.
- 4 Dommage ou bris des antennes, sauf si causé directement par un défaut de fabrication ou de main-d'œuvre.
- 5 Un Produit soumis à des modifications, des réparations ou un démontage non autorisés (y compris, sans s'y limiter, l'ajout au Produit d'un équipement quelconque non fourni par Motorola Solutions) et qui ont un effet négatif sur le rendement du Produit ou qui nuisent à l'inspection ou à l'essai normal sous garantie du Produit par Motorola Solutions en cas de réclamation.
- 6 Tout produit dont le numéro de série a été retiré ou rendu illisible.
- 7 Batteries rechargeables si :
 - les protections étanches du boîtier sont brisées ou présentent des signes d'altération;
 - le dommage ou défaut a été provoqué par le chargement ou l'utilisation de la batterie dans des conditions ou avec des équipements autres que celles/ceux destiné (e) s au produit.
- 8 Coûts du fret à l'atelier de réparation.

- 9 Tout produit qui, à cause de modifications illégales ou interdites apportées au logiciel ou au micrologiciel du Produit, ne fonctionne pas conformément aux spécifications énoncées par Motorola Solutions ou sur l'étiquette de conformité de la FCC en vigueur pour ce Produit lorsque le Produit a été initialement distribué par Motorola Solutions.
 - 10 Les égratignures et les autres dommages superficiels qui ne nuisent pas au fonctionnement du produit.
 - 11 L'usure et le vieillissement normaux et habituels.
- 2 Motorola Solutions maîtrisera entièrement la défense de l'action juridique et toutes les négociations d'accord ou de compromis;
 - 3 Si le produit ou les pièces doivent ou, de l'avis de Motorola Solutions, pourraient faire l'objet d'une poursuite pour contrefaçon d'un brevet américain ou canadien, l'acheteur accordera le droit à Motorola Solutions, à la discrétion et aux frais de cette dernière, soit de procurer à l'acheteur le droit de continuer d'utiliser le produit ou les pièces, soit de remplacer ou de modifier ces derniers de manière à ce qu'ils n'enfreignent plus le brevet, soit d'accorder à l'acheteur un crédit équivalent à la valeur dépréciée du produit ou des pièces et d'accepter de reprendre ceux-ci. La dépréciation représentera un montant égal pour chaque année de durée de vie utile du produit ou des pièces, tel que déterminé par Motorola Solutions.

VI. DISPOSITIONS RELATIVES AUX BREVETS ET AUX LOGICIELS

Motorola Solutions défendra à ses frais toute poursuite menée en justice contre l'acheteur dans la mesure où la poursuite revendique que le produit ou certaines de ses pièces enfreignent un brevet des États-Unis et Motorola Solutions paiera les frais et dommages finalement accordés au détriment de l'acheteur dans toute poursuite judiciaire attribuable à une quelconque revendication de cette nature, une telle défense et un tel paiement étant soumis aux conditions suivantes :

- 1 Motorola Solutions doit être rapidement notifiée, par écrit, d'une telle réclamation par l'acheteur;

Motorola Solutions se dégage de toute responsabilité à l'égard de toute poursuite pour contrefaçon de brevet fondée sur une adaptation du produit ou des pièces mentionnées dans la présente à un logiciel, un appareil ou un équipement non fourni par Motorola Solutions. Motorola Solutions se dégage également de toute responsabilité à l'égard de tout équipement ou logiciel qui n'est pas fourni par Motorola Solutions et qui est rattaché au produit ou utilisé conjointement avec ce dernier. Ce qui précède

énonce l'entière responsabilité de Motorola Solutions pour la contrefaçon de brevets relative au produit ou à toute pièce de ce dernier.

Les lois au Canada, aux États-Unis et dans d'autres pays protègent au nom de Motorola Solutions certains droits exclusifs visant les logiciels, comme ceux de reproduire des copies et de distribuer des copies desdits logiciels Motorola Solutions. Les logiciels Motorola Solutions ne peuvent être utilisés qu'avec les produits à l'intérieur desquels ils étaient installés à l'origine. Il est interdit de remplacer, de copier, de distribuer, de modifier d'aucune façon et d'utiliser le logiciel à l'intérieur du produit en vue de fabriquer un quelconque produit dérivé. Aucune autre utilisation, y compris, sans s'y limiter, l'altération, la modification, la reproduction, la distribution ou l'ingénierie à rebours, d'un quelconque logiciel Motorola Solutions n'est permise. Aucune licence n'est accordée pour inférence, estoppel ou autre en vertu des droits de brevets ou des droits d'auteur de Motorola Solutions ou de tiers.

VII. LOI APPLICABLE

Cette garantie est régie par les lois de l'état de l'Illinois, É.-U.

Cette page est laissée vide volontairement.

www.motorolasolutions.com/mototrbo

Motorola Solutions, Inc.
500 W Monroe Street
Chicago, IL 60661 U.S.A.

Printed in U.S.A.

MOTOROLA, MOTO, MOTOROLA SOLUTIONS and the Stylized M Logo are trademarks or registered trademarks of Motorola Trademark Holdings, LLC and are used under license. All other trademarks are the property of their respective owners. © 2012 and 2017 Motorola Solutions, Inc. All rights reserved.

