

RADIO NUMÉRIQUE BIDIRECTIONNELLE PROFESSIONNELLE



MOTOTRBO™

**XPR™ 5350/XPR™ 5380/XPR™ 5350e/XPR™
5380e MOBILES AVEC AFFICHEUR
NUMÉRIQUE**

GUIDE DE L'UTILISATEUR

NOVEMBRE 2016

© 2016 Motorola Solutions, Inc. All rights reserved



68009507001-EE

Table des matières

Chapitre 1: Déclaration de conformité.....	15	Voyant lumineux.....	34
Chapitre 2: Consignes de sécurité importantes.....	17	Tonalités.....	34
Chapitre 3: Avis aux utilisateurs (FCC et Industrie Canada).....	19	Tonalités audio.....	35
Chapitre 4: Software Version.....	21	Tonalités d'avertissement.....	35
Chapitre 5: Droits d'auteur.....	23	Enregistrement.....	35
Chapitre 6: Droits d'auteur du logiciel.....	25	Sélection des zones et des canaux.....	37
Chapitre 7: Opérations de base.....	27	Sélection des zones.....	37
Mise en marche de la radio.....	27	Sélection d'un type d'appel.....	37
Mise hors tension de la radio.....	27	Sélectionner un site.....	37
Réglage du volume.....	27	Demande d'itinérance.....	38
Chapitre 8: Commandes de la radio.....	29	Verrouillage de site activé/désactivé.....	38
Bouton Volume/Canal.....	29	Restriction de site.....	38
Section I: Opérations Capacity Max.....	31	ADF de site	39
Bouton d'émission (PTT).....	31	Appels.....	39
Touches programmables.....	31	Appels de groupe.....	40
Fonctions attribuables de la radio.....	31	Appels de groupe.....	40
Réglages ou fonctions attribuables.....	33	Réponse à un appel de groupe....	41
Indicateurs d'état.....	33	Appel de diffusion.....	42
		Appels de diffusion.....	42
		Réception d'appels de diffusion...	42
		Appel individuel.....	43

Exécution d'un appel individuel....	43	Activation de l'interruption vocale.....	50
Appel individuel fait à l'aide du bouton de composition à une touche.....	44	Fonctions avancées.....	51
Réponse à des appels individuels.....	45	Files d'attente d'appels.....	51
Appels généraux.....	46	Balayage de groupe d'appels.....	52
Appel général.....	46	Activer ou désactiver le balayage de groupe.....	52
Réception d'un appel général.....	47	Liste de groupe de réception.....	53
Appels téléphoniques.....	47	Surv. prioritaire.....	53
Exécution d'un appel téléphonique.....	47	Affiliation de groupes multiples.....	54
Réponse à un appel téléphonique en mode appel de groupe.....	48	TalkBack (réponse).....	54
Réponse à un appel téléphonique en mode appel général.....	49	Bluetooth.....	55
Réponse à un appel téléphonique en mode Appel individuel.....	49	Connexion aux dispositifs Bluetooth.....	55
Priorité d'appel.....	50	Déconnexion de dispositifs Bluetooth.....	56
Interruption vocale.....	50	Changer l'acheminement du signal audio entre le haut-parleur interne de la radio et le dispositif Bluetooth.....	56
		Réglages multisite.....	56
		Lancer une recherche de site manuelle.....	56













Verrouillage de site activé/ désactivé.....	57	Envoi d'une alarme d'urgence avec un appel.....	63
Rappel du canal d'accueil.....	57	Envoi d'une alarme d'urgence suivie d'un appel vocal.....	65
Mettre en sourdine le rappel du canal d'accueil.....	58	Réception d'une alarme d'urgence.....	66
Réglage de nouveaux canaux d'accueil.....	58	Répondre à des alarmes d'urgence par un appel.....	67
Écoute à distance.....	58	Message d'état.....	67
Lancer la fonction Écoute ambiance.....	58	Envoi de messages d'état.....	68
Réglages de l'indicateur d'appel.....	59	Messagerie texte.....	68
Augmenter le volume de la tonalité d'alarme.....	59	Message texte rapide	68
Fonction Avertissement d'appel.....	59	Envoi de messages texte rapides	68
Exécution d'une alerte d'appel.....	59	Cryptage.....	69
Réponse à un avertissement d'appel.....	60	Activer ou désactiver le cryptage	69
Mode muet.....	60	Interrompre/Raviver.....	70
Activation du mode muet.....	60	Désactivation permanente de la radio....	70
Quitter le mode muet.....	61	Travailleur solitaire.....	71
Fonctionnement d'urgence.....	61	Fonctions de verrouillage par mot de passe.....	71
Envoi des alarmes d'urgence.....	62		







Accès aux radios à l'aide des mots de passe.....	71	Activation ou désactivation de la carte d'option.....	76
Déverrouillage de la radio.....	72	Synthèse texte-parole.....	76
Programmation par onde radio	72	Réglage de la synthèse texte-parole.....	77
Fonctionnement Wi-Fi.....	73	Activation ou désactivation de la fonction Audio intelligent.....	77
Activer ou désactiver la fonction Wi-Fi.....	73	Activer ou désactiver la fonction de suppression des réactions acoustiques	77
Connexion à un point d'accès réseau.....	73	Activer ou désactiver l'amélioration de la vibration.....	77
Utilitaires.....	74	Activation ou désactivation de la fonction GPS (Global Positioning System).....	78
Niveaux de puissance.....	74	Section II: Fonctionnement Connect Plus.....	79
Configuration de la puissance.....	74	Autres commandes de la radio en mode Connect Plus.....	79
Activation ou désactivation des sonneries et alertes de la radio.....	74	Bouton d'émission (PTT).....	79
Activation ou désactivation de l'avertisseur / des phares.....	75	Touches programmables.....	79
Activer et désactiver le système de diffusion publique.....	75	Fonctions attribuables de la radio.....	79
Activer et désactiver le système de diffusion publique externe.....	76	Réglages ou fonctions attribuables.....	81
Activation ou désactivation de l'assistance parlée.....	76		



Description des indicateurs d'état en mode Connect Plus.....	82	Réception d'un appel téléphonique individuel entrant....	88
Voyant lumineux.....	82	Réception d'un appel de Talkgroup entrant.....	88
Tonalités d'avertissement.....	83	Appel téléphonique multigroupe entrant.....	88
Tonalités d'alerte.....	83	Faire un appel radio.....	88
Sélection des modes Connect Plus et non Connect Plus.....	83	Faire un appel	89
Recevoir et faire des appels en mode Connect Plus.....	84	Pour passer un appel de groupe.....	89
Sélectionner un site.....	84	Passer un appel individuel.....	90
Demande d'itinérance.....	84	Faire un appel général de site.....	90
Verrouillage de site activé/désactivé.....	84	Appel multigroupe.....	91
Sélection d'une zone.....	85	Appel individuel fait à l'aide du bouton de composition à une touche.....	91
Utilisation de réseaux multiples.....	85	Fonctions avancées en mode Connect Plus.....	92
Sélection d'un type d'appel.....	85	Rappel du canal d'accueil.....	92
Réception et réponse à un appel.....	86	Plan de secours automatique.....	92
Recevoir un appel de groupe et y répondre.....	86	Indications de mode de reprise d'appel automatique.....	93
Recevoir un appel individuel et y répondre.....	87		
Réception d'un appel général.....	87		

Recevoir et passer des appels en mode de reprise.....	93	Activation du mode muet.....	99
Retour au fonctionnement normal.....	94	Quitter le mode muet.....	99
Balayage.....	94	Fonctionnement d'urgence.....	100
Démarrer et arrêter le balayage...	95	Réponse à un appel d'urgence..	101
Répondre à une transmission pendant un balayage.....	95	Ignorer Appel d'annulation d'urgence.....	101
Activer ou désactiver le balayage.....	95	Initiation d'un appel d'urgence...	102
Comprendre la fonction de balayage.....	96	Lancement d'un appel d'urgence suivi d'un appel vocal.....	102
Réponse de balayage.....	96	Lancement d'une alerte d'urgence.....	103
Modifier l'ordre de priorité d'un groupe d'appels.....	97	Quitter le mode d'urgence.....	104
Réglages de l'indicateur d'appel.....	97	Fonctions de messagerie texte.....	104
Augmenter le volume de la tonalité d'alarme.....	97	Envoyer un message texte rapide au moyen de la touche d'accès direct.....	104
Fonction Avertissement d'appel.....	98	Cryptage.....	104
Réponse à un avertissement d'appel.....	98	Faire un appel crypté.....	105
Envoyer un avertissement d'appel au moyen de la touche d'accès direct.....	98	Fonctions de verrouillage par mot de passe.....	106
Mode muet.....	98	Accéder à la radio à l'aide d'un mot de passe.....	106
		Déverrouiller la radio.....	106

Bluetooth.....	107	Activer ou désactiver la fonction de suppression des réactions acoustiques.....	112
Détecter un dispositif Bluetooth et établir la connexion.....	107	Activation ou désactivation du GPS/GNSS.....	112
Se déconnecter d'un dispositif Bluetooth.....	108	Section III: Autres systèmes.....	113
Changer l'acheminement du signal audio entre le haut-parleur interne de la radio et le dispositif Bluetooth.....	108	Bouton d'émission (PTT).....	113
Fonctionnement Wi-Fi.....	109	Touches programmables.....	113
Activer ou désactiver la fonction Wi-Fi.....	109	Fonctions attribuables de la radio.....	113
Connexion à un point d'accès réseau.....	109	Réglages ou fonctions attribuables.....	116
Utilitaires.....	110	Indicateurs d'état.....	116
Activer ou désactiver les tonalités et les avertissements de la radio.....	110	Voyants DEL.....	116
Régler le niveau de puissance...	110	Tonalités.....	117
Annonce vocale.....	111	Tonalités d'avertissement.....	117
Activation ou désactivation de l'avertisseur / des phares.....	111	Tonalités audio.....	118
Audio intelligent.....	112	Mode analogique ou numérique classique.....	118
		Information relative aux icônes.....	119
		📶 Sites IP interconnectés.....	119
		Capacity Plus – site unique📶.....	120
		Capacity Plus – multisite📶.....	120
		Sélection des zones et des canaux.....	121
		Sélection des zones.....	122

Sélection des canaux.....	122	Réponse à un appel téléphonique en mode appel général 	130
Appels.....	122	Réponse à un appel téléphonique en mode appel privé 	130
Appels de groupe.....	123	Interruption d'un appel radio 	131
Appels de groupe.....	123	Mode Direct.....	131
Réponse à un appel de groupe..	124	Basculement entre les modes Répéteur et Direct.....	132
Appels privés 	124	Fonctions avancées.....	132
Appels individuels 	125	Rappel du canal d'accueil.....	132
Réponse à un Appel individuel 	125	Mettre en sourdine le rappel du canal d'accueil.....	133
Appels généraux.....	126	Réglage de nouveaux canaux d'accueil.....	133
Réception d'un appel général 	126	Écoute à distance.....	133
Appels généraux 	127	Lancer la fonction Écoute ambiance.....	133
Appels sélectifs 	127	Listes de balayage.....	133
Exécution d'un appel sélectif	127	Balayage.....	134
Réponse à un appel sélectif 	128	Activer ou désactiver le balayage.....	134
Appels téléphoniques 	128		
Appels téléphoniques 	128		
Réponse à un appel téléphonique en mode appel privé 	129		

Réponse à une transmission pendant un balayage.....	135	Envoi d'une alarme d'urgence avec un appel.....	141
Suppression des canaux nuisibles.....	135	Envoi d'une alarme d'urgence suivie d'un appel vocal 	142
Restauration des canaux nuisibles.....	136	Réactivation du mode d'urgence.....	144
Balayage par vote 	136	Quitter le mode d'urgence après l'envoi de l'alarme d'urgence.....	144
Réglages de l'indicateur d'appel.....	136	Fonctions de messagerie texte 	145
Augmenter le volume de la tonalité d'alarme.....	136	Message texte rapide 	145
Fonction Avertissement d'appel.....	137	Envoi des messages texte rapides 	145
Exécution d'une alerte d'appel...	137	Cryptage 	145
Réponse à un avertissement d'appel.....	137	 Activation et désactivation de la confidentialité.....	146
Mode muet.....	137	Réglages multisite.....	146
Activation du mode muet.....	138	Lancer une recherche de site manuelle.....	147
Quitter le mode muet.....	138	Verrouillage de site activé/désactivé.....	147
Fonctionnement d'urgence.....	139	Travailleur solitaire.....	147
Réception d'une alarme d'urgence.....	140	Bluetooth.....	148
Sortie du mode d'urgence après réception de l'alarme d'urgence.	140		
Envoi des alarmes d'urgence.....	140		

Connexion aux dispositifs Bluetooth.....	149	Configuration du niveau du silencieux.....	153
Déconnexion de dispositifs Bluetooth.....	149	Niveaux de puissance.....	154
Changer l'acheminement du signal audio entre le haut-parleur interne de la radio et le dispositif Bluetooth.....	150	Configuration de la puissance....	154
ARTS 	150	Activation ou désactivation des sonneries et alertes de la radio.....	154
Programmation par radiocommunication 	150	Activation ou désactivation de l'avertisseur / des phares.....	155
Fonctions de verrouillage par mot de passe.....	151	Activer et désactiver le système de diffusion publique.....	155
Accès aux radios à l'aide des mots de passe.....	151	Activer et désactiver le système de diffusion publique externe.....	155
Déverrouillage de la radio.....	151	Transmission vocale.....	156
Fonctionnement Wi-Fi.....	152	Activation ou désactivation de l'émission commandée par la voix (VOX).....	157
Activer ou désactiver la fonction Wi-Fi.....	152	Activation ou désactivation de l'assistance parlée.....	157
Connexion à un point d'accès réseau.....	153	Activation ou désactivation de la carte d'option.....	157
Utilitaires.....	153	Synthèse texte-parole.....	157
Niveau de silencieux.....	153	Réglage de la synthèse texte-parole.....	158

Activation ou désactivation de la fonction Audio intelligent.....	158	Exigences relatives à la fréquence de fonctionnement.....	168
Activer ou désactiver la fonction de suppression des réactions acoustiques	158	Déclaration de conformité pour utilisation des fréquences de détresse et de sécurité.....	170
Activer ou désactiver l'amélioration de la vibration.....	158	Paramètres techniques d'interface avec des sources de données externes.....	171
Activation ou désactivation de la fonction GPS (Global Positioning System).....	159	Garantie limitée.....	173
Section IV: Liste des accessoires approuvés.....	161	PRODUITS DE TÉLÉCOMMUNICATIONS MOTOROLA.....	173
Antennes.....	161	I. PROTECTION ASSURÉE PAR LA PRÉSENTE GARANTIE ET DURÉE DE CELLE-CI :.....	173
Accessoires	163	II. CONDITIONS GÉNÉRALES.....	174
Câbles.....	164	III. DROITS PRÉVUS PAR LES LOIS PROVINCIALES :.....	174
Accessoires de bureau.....	165	IV. ENTRETIEN COUVERT PAR LA GARANTIE.....	175
Troussets de fixation.....	165	V. CE QUI N'EST PAS COUVERT PAR CETTE GARANTIE :.....	175
Haut-parleurs.....	165	VI. DISPOSITIONS RELATIVES AUX BREVETS ET AUX LOGICIELS.....	176
Accessoires divers.....	165	VII. LOI APPLICABLE.....	177
Utilisation de la radio maritime dans la gamme de fréquence VHF.....	167		
Assignations des canaux spéciaux.....	167		
Canal d'urgence.....	167		
Canal d'appel non commercial.....	168		

Cette page est laissée vide volontairement.

Déclaration de conformité

Cette déclaration est applicable à votre radio uniquement si elle porte l'étiquette du logo de la FCC ci-dessous.

Déclaration de conformité

Règlement CFR 47 partie 2 section 2.1077(a) de la FCC



Partie responsable

Nom : Motorola Solutions, Inc.

Adresse : 1303 East Algonquin Road, Schaumburg, IL 60196-1078, U.S.A.

Numéro de téléphone : 1-800-927-2744

Déclare par les présentes que le produit :

Nom de modèle : **XPR 5350/XPR 5380/XPR 5350e/XPR 5380e**

sont conformes aux réglementations suivantes :

Partie 15, sous-partie B, section 15.107(a), 15.107(d) et section 15.109(a) des règlements de la FCC

Appareil numérique de Classe B

En tant que périphérique d'ordinateur personnel, cet appareil est conforme aux stipulations de la partie 15 des règlements de la FCC. Cet appareil est conforme aux CNR d'Industrie Canada applicables aux appareils radio exempts de licence. Son utilisation est assujettie aux deux conditions suivantes :

- 1 Cet appareil ne doit pas causer d'interférence nuisible.
- 2 Cet appareil doit accepter toute interférence reçue, y compris les interférences pouvant entraîner un fonctionnement indésirable.

Suite du tableau...

**AVIS:**

Cet équipement a fait l'objet de tests et a été déclaré conforme aux limites établies pour un appareil numérique de classe B, conformément à la section 15 des règlements de la FCC. Ces limites sont fixées afin d'offrir une protection suffisante contre des interférences nuisibles dans une installation résidentielle. Cet équipement génère, utilise et peut émettre de l'énergie de radiofréquence et, s'il n'est pas installé ou utilisé conformément aux instructions, il peut provoquer un brouillage nuisible aux communications radio. Cependant, il est impossible de garantir qu'il n'y aura aucune interférence dans une installation particulière. Si cet appareil cause une interférence nuisible à la réception de la radio ou de la télévision, ce qui peut être déterminé en éteignant et en allumant l'appareil, vous êtes encouragé à remédier à la situation en prenant une ou plusieurs des mesures suivantes :

- Réorienter ou déplacer l'antenne réceptrice.

- Augmenter la distance entre l'équipement et le récepteur.
- Brancher l'appareil dans une autre prise sur un circuit différent de celui du récepteur.
- Consulter un revendeur ou un technicien de radio ou de télévision chevronné pour obtenir de l'aide.

Consignes de sécurité importantes

Radios bidirectionnelles mobiles : exposition aux radiofréquences et sécurité du produit

ATTENTION!

Cette radio ne doit être utilisée qu'à des fins professionnelles. Avant d'utiliser la radio, lisez le guide Radios bidirectionnelles portatives : exposition aux radiofréquences et sécurité du produit, qui contient d'importantes instructions de fonctionnement pour une utilisation sécuritaire et des informations sur l'exposition aux fréquences radioélectriques, dans le but d'assurer votre conformité aux normes et règlements en vigueur.

Visitez le site Web suivant pour obtenir la liste des antennes et autres accessoires approuvés par Motorola :

<http://www.motorolasolutions.com>

Toute modification effectuée à cet appareil sans l'autorisation explicite de Motorola peut annuler l'autorisation d'utiliser cet appareil.

Selon la réglementation d'Industrie Canada, cet émetteur radio ne peut être utilisé qu'avec une antenne dont le type et le gain maximal (ou minimal) sont approuvés par Industrie Canada pour cet émetteur. Afin de limiter les interférences radio pour les autres utilisateurs, le type et le gain de l'antenne doivent être choisis de façon à ce que la puissance isotrope rayonnée équivalente (P.I.R.E.) ne soit pas plus forte qu'il ne le faut pour établir la communication.

Cet émetteur radio a été approuvé par Industrie Canada pour utilisation avec une antenne approuvée par Motorola offrant le gain maximal autorisé et l'impédance requise pour le type d'antenne indiqué. Il est strictement interdit d'utiliser avec cet appareil tout type d'antenne ne figurant pas dans cette liste et présentant un gain supérieur au maximum indiqué pour le type.

Cette page est laissée vide volontairement.

Avis aux utilisateurs (FCC et Industrie Canada)

Le présent appareil est conforme aux CNR d'Industrie Canada applicables aux appareils radio exempts de licence et à la partie 15 des règlements de la FCC.

- Cet appareil ne doit pas causer d'interférence nuisible.
- Cet appareil doit accepter toute interférence reçue, y compris les interférences pouvant entraîner un fonctionnement indésirable.
- Toute modification effectuée à cet appareil sans l'autorisation explicite de Motorola peut annuler l'autorisation d'utiliser cet appareil.

Cette page est laissée vide volontairement.

Software Version

Toutes les fonctions décrites dans les sections suivantes sont prises en charge par les versions logicielles R02.07.00.0000 ou plus récentes.

Pour obtenir des renseignements supplémentaires, adressez-vous à votre détaillant ou à votre administrateur de système.

Cette page est laissée vide volontairement.

Droits d'auteur

Les produits de Motorola Solutions décrits dans ce document peuvent inclure des programmes informatiques protégés par droits d'auteur de Motorola Solutions. Les lois des États-Unis et d'autres pays réservent à Motorola Solutions certains droits exclusifs pour les programmes informatiques protégés par droits d'auteur. Par conséquent, tout programme informatique protégé par droits d'auteur de Motorola Solutions compris dans les produits Motorola Solutions décrits dans le présent document ne peut être copié ni reproduit de quelque manière que ce soit sans l'autorisation écrite expresse de Motorola Solutions.

© 2016 Motorola Solutions, Inc. Tous droits réservés

Aucune partie du présent document ne peut être reproduite, transmise, stockée dans un système de recherche documentaire ou traduite dans une autre langue ou dans un langage informatique, sous quelque forme ou par quelque moyen que ce soit, sans l'autorisation écrite préalable de Motorola Solutions, Inc.

De plus, l'achat de produits Motorola ne peut être considéré comme une transaction octroyant directement, par inférence, estoppel ou autrement une licence en vertu des droits d'auteur, des droits de brevets ou d'une demande de brevet de Motorola Solutions, à l'exception

d'une licence d'utilisation normale et non exclusive, libre de toute redevance, prévue par la loi lors de la vente d'un produit.

Avis de non-responsabilité

Veillez noter que certaines fonctionnalités, installations et capacités décrites dans ce document pourraient ne pas s'appliquer ou être accordées sous licence pour l'utilisation sur un système particulier, ou pourraient dépendre des caractéristiques d'une unité mobile d'abonné ou d'une configuration de certains paramètres. Veuillez consulter votre personne-ressource chez Motorola Solutions pour en savoir plus.

Marques de commerce

MOTOROLA, MOTO, MOTOROLA SOLUTIONS et le logo au M stylisé sont des marques de commerce ou des marques déposées de Motorola Trademark Holdings LLC et sont utilisées sous licence. Toutes les autres marques de commerce sont la propriété de leurs détenteurs respectifs.

Directive sur la mise au rebut des équipements électriques et électroniques de l'Union européenne (UE) (WEEE)



■ La directive WEEE de l'Union européenne exige que les produits vendus dans les pays de l'UE portent l'étiquette de la poubelle barrée (ou leur emballage, dans certains cas).

Comme le définit la directive WEEE, cette étiquette de poubelle barrée signifie que les clients et les utilisateurs finaux dans les pays de l'UE ne doivent pas jeter les équipements électriques et électroniques ou leurs accessoires dans les ordures domestiques.

Les clients ou les utilisateurs finaux dans les pays de l'UE doivent communiquer avec le représentant ou le centre de service de leur fournisseur d'équipement pour obtenir des renseignements sur le système de collecte des déchets de leur pays.

Droits d'auteur du logiciel

Les produits Motorola décrits dans ce manuel peuvent inclure des logiciels Motorola protégés en vertu de la loi sur le droit d'auteur enregistrés dans des mémoires à semi-conducteurs ou dans d'autres supports. Les lois du Canada, des États-Unis et d'autres pays protègent, au nom de Motorola, certains droits exclusifs visant les logiciels, y compris, mais sans s'y limiter, les droits exclusifs de copie et de reproduction sous toute forme que ce soit des logiciels protégés par la loi sur le droit d'auteur. Par conséquent, la loi sur le droit d'auteur protégeant tous les logiciels inclus avec les produits décrits dans ce manuel interdit toute copie, reproduction, modification, ingénierie à rebours ou distribution de ces logiciels sans l'autorisation écrite expresse de Motorola. De plus, l'achat de produits Motorola ne peut être considéré comme une transaction octroyant directement, par inférence, estoppel ou autrement une licence en vertu des droits d'auteur, des droits de brevets ou d'une demande de brevet de Motorola, à l'exception d'une licence d'utilisation normale et non exclusive prévue par la loi lors de la vente d'un produit.

La technologie de codage vocal AMBE+2™ incluse dans ce produit est protégée par les droits de propriété intellectuelle, notamment les droits de brevet, les droits

d'auteur et les secrets industriels de Digital Voice Systems, Inc.

Cette technologie de codage vocal n'est concédée sous licence que pour une utilisation avec cet équipement de télécommunication. Il est explicitement interdit à tout utilisateur de cette technologie de tenter de décompiler, de faire l'ingénierie à rebours ou de désassembler le code exécutable, ou encore de convertir de toute autre manière le code exécutable dans un format lisible par l'utilisateur.

Brevets des États-Unis n° 5,870,405, n° 5,826,222, n° 5,754,974, n° 5,701,390, n° 5,715,365, n° 5,649,050, n° 5,630,011, n° 5,581,656, n° 5,517,511, n° 5,491,772, n° 5,247,579, n° 5,226,084 et n° 5,195,166.

Cette page est laissée vide volontairement.

Opérations de base

Ce chapitre décrit les opérations de base vous permettant d'utiliser votre radio.

Mise en marche de la radio

Suivez la procédure suivante pour mettre votre radio sous tension.

Appuyez sur la touche **Marche/Arrêt**.

- Une tonalité se fait entendre.
- Le voyant DEL vert s'allume.
- L'écran s'allume.



AVIS:

Il n'y a aucune tonalité lors de la mise sous tension si la fonction des tonalités/avertissements est désactivée. Pour obtenir plus de renseignements à ce sujet, consultez la section [Activation ou désactivation des sonneries et alertes de la radio à la page 74](#).

Vérifiez auprès de votre détaillant si la radio ne s'allume pas. Assurez-vous que la batterie est chargée et

correctement insérée. Contactez votre détaillant si la radio ne s'allume toujours pas.

Mise hors tension de la radio

Suivez la procédure suivante pour mettre votre radio hors tension.

Maintenez le bouton **Marche/Arrêt** enfoncé.

Il peut s'écouler jusqu'à 7 secondes avant que votre radio soit complètement éteinte.

Réglage du volume

Suivez la procédure suivante pour modifier le niveau de puissance de la radio.

Faites un des suivants :

- Tournez le bouton **Marche/Arrêt/Volume** dans le sens horaire pour augmenter le volume.
- Tournez le bouton **Marche/Arrêt/Volume** dans le sens anti-horaire pour diminuer le volume.



AVIS:

Vous pouvez programmer un écart de volume minimal afin d'empêcher le réglage du volume à un niveau plus faible que le niveau minimum programmé. Pour obtenir des renseignements supplémentaires, adressez-vous à votre détaillant ou à votre administrateur de système.

Commandes de la radio

Ce chapitre décrit les touches de commande et les fonctions de la radio.

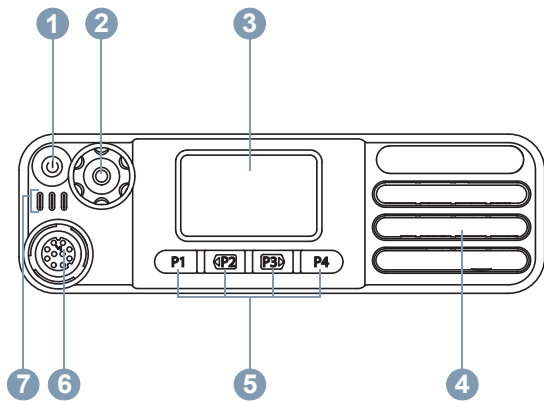

- 1 Bouton Marche/Arrêt/Information
- 2 Bouton Volume/Canal
- 3 Affichage
- 4 Haut-parleur
- 5 Boutons programmables du panneau avant
- 6 Connecteur accessoire

[Envoyer des commentaires](#)

7 Voyants DEL

Bouton Volume/Canal

Le **bouton Volume/Canal** peut être programmé comme un bouton à double fonction pour le volume et le canal, ou comme commande de volume seulement.

Pour régler le volume, consultez la section [Réglage du volume à la page 27](#).

Pour changer les canaux, appuyez et maintenez le **bouton Volume/Canal** jusqu'à ce que l'écran clignote pour indiquer l'état de sélection de canal. Tournez le **bouton Volume/Canal** pour sélectionner le canal. L'affichage clignote tant que vous n'avez pas quitté le mode de sélection de canal. Faites un des suivants :

- Appuyez sur le **bouton Volume/Canal**.
- Attendez que la minuterie du menu arrive à son terme.

Cette page est laissée vide volontairement.

Opérations Capacity Max

Bouton d'émission (PTT)

Le bouton **PTT** a deux fonctions principales.

- Le bouton **PTT** permet à la radio de transmettre un message aux autres radios pendant un appel. Lorsque vous appuyez sur le bouton **PTT**, le microphone se met sous tension.
- Lorsque vous n'êtes pas déjà en cours d'appel, vous pouvez vous servir du bouton **PTT** pour faire un nouvel appel.

Pour parler, maintenez le bouton **PTT** enfoncé. Relâchez le bouton **PTT** pour écouter.

Si la tonalité d'autorisation ou l'effet local **PTT** est activé, attendez la fin de la brève tonalité pour parler.

Si l'indicateur Canal libre est activé (programmé par le détaillant), une courte tonalité d'avertissement retentit lorsque l'utilisateur de la radio cible (la radio qui reçoit la transmission) relâche le bouton **PTT**, vous indiquant que le canal est libre et que vous pouvez répondre.

La tonalité continue d'un signal d'interdiction se fait entendre si votre appel est interrompu, par exemple si la

[Envoyer des commentaires](#)

radio reçoit un appel d'urgence. Dans ce cas, relâchez le bouton **PTT**.

Touches programmables

Selon la durée pendant laquelle vous appuyez sur un bouton, votre détaillant peut programmer les touches pour en faire des raccourcis permettant d'accéder aux fonctions de la radio.

Appui bref

Appuyer et relâcher rapidement.

Appui long

Appuyez et maintenez enfoncé pour la durée programmée.



AVIS:

Voir [Fonctionnement d'urgence à la page 139](#) pour en savoir plus sur la durée de programmation pour la touche *Urgence*.

Fonctions attribuables de la radio

Les fonctions suivantes de la radio peuvent être attribuées aux boutons programmables par le détaillant ou administrateur de système.

Commutateur® audio Bluetooth

Permet de faire alterner l'acheminement du signal audio entre le haut-parleur de la radio ou par un accessoire Bluetooth externe.

Connexion Bluetooth

Permet de lancer l'exécution d'une opération de recherche et de connexion Bluetooth.

Déconnexion Bluetooth

Met fin à toutes les connexions Bluetooth entre votre radio et tout dispositif Bluetooth.

Détection Bluetooth

Permet à votre radio de passer en mode Détection Bluetooth.

Annuler

Permet aux utilisateurs de mettre fin aux appels sélectionnés.

Urgence

Selon la programmation choisie, déclenche ou annule une urgence.

Quitter la diffusion publique (PA)

Faire basculer le routage de l'audio entre l'amplificateur/haut-parleur PA connecté et le système de sonorisation interne de la radio.

Itinérance de site manuelle

Lance une recherche de site manuelle.

CGA Mic.

Permet d'activer et de désactiver la fonction de contrôle de gain automatique du microphone.

Accès direct

Lance directement un appel de diffusion, individuel, téléphonique ou de groupe prédéfini, un avertissement d'appel ou un message texte rapide.

Fonction de carte d'option

Active ou désactive les fonctions de la carte d'option sur les canaux qui les utilisent.

Quitter l'appel

Met fin à un appel téléphonique.

Cryptage

Active ou désactive la fonction de cryptage.

Diffusion publique (PA)

Active/désactive le système PA interne de la radio.

Réinitialiser le canal d'accueil

Définit un nouveau canal d'accueil.

Mettre en sourdine le Rappel du canal d'accueil

Mets en sourdine le rappel du canal d'accueil.

Info site

Transmet les messages vocaux pour le site actuel pour le site actuel lorsque l'Annonce vocale est activée).

Verrouillage de site

Lorsque cette fonction est activée, la radio ne recherche que le site courant. Lorsqu'elle est désactivée, la radio recherche d'autres sites en plus du site courant.

État

Permet de sélectionner le menu de la liste d'états.

Contrôle de la télémetrie

Permet de contrôler la broche de sortie sur une radio locale ou distante.

Amélioration de la vibration

Permet d'activer et de désactiver l'amélioration de la vibration.

Annonce vocale

Active ou désactive la fonction d'annonce vocale.

Annonces vocales pour canal

Transmet des messages vocaux pour une zone et un canal sur le canal sélectionné. Cette fonction n'est pas accessible si les annonces vocales ne sont pas activées.

Wi-Fi

Permet d'activer ou de désactiver la fonction Wi-Fi.

Basculement de zone

Permet à l'utilisateur de la radio de basculer entre la zone 1 et la zone 2.

Réglages ou fonctions attribuables

Les fonctions ou paramètres radio suivants peuvent être attribués aux touches programmables.

Sonneries/alertes

Permet d'activer et de désactiver les sonneries et les avertissements.

Canal précédent/suivant

Selon la programmation, passe au canal précédent ou suivant.

Niveau de puissance

Alterne entre un niveau de puissance haut ou bas.

Indicateurs d'état

Ce chapitre explique les indicateurs d'état et les tonalités audio utilisés par la radio.

Voyant lumineux

Le voyant DEL indique l'état de fonctionnement de la radio.

Rouge clignotant

La radio n'a pas réussi l'autovérification à la mise sous tension.

La radio reçoit ou envoie une transmission d'urgence.

La radio effectue une transmission avec un niveau de batterie faible.

La radio est maintenant hors de la zone de couverture si la fonction ARTS est configurée.

Mode Muet est activé.

Vert continu

La radio est en cours de mise sous tension.

La radio effectue une transmission.

Vert clignotant

La radio est en cours de mise sous tension.

La radio reçoit un appel ou des données sans que la fonction d'appel individuel ne soit activée.

La radio récupère des transmissions de programmation par radiocommunication.

La radio détecte de l'activité de radiocommunication.



AVIS:

Cette activité peut influencer ou non le canal programmé de la radio en raison de la nature du protocole relatif aux données numériques.

Vert à clignotement double

La radio reçoit un appel ou des données cryptées.

Jaune clignotant

La radio est en cours de réception d'un avertissement d'appel.

Jaune à clignotement double

La radio n'est pas connectée au système.

Tonalités

Vous trouverez ci-dessous les tonalités émises par le haut-parleur de la radio.



Tonalité aiguë



Tonalité grave

Tonalités audio

La fonction Tonalités audio vous informe de manière audible de l'état ou répond à la réception de données sur la radio.

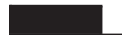

Tonalité continue

La radio émet un signal monophonique. Il retentit de manière continue jusqu'à ce qu'il cesse.



Tonalité périodique

Le signal sonore retentit de manière périodique en fonction des réglages de la radio. Il démarre, s'arrête, puis reprend.



Tonalité répétitive

Le signal sonore unique retentit et se répète jusqu'à ce que l'utilisateur y mette fin.



Tonalité temporaire

Le signal sonore retentit une fois selon une période définie par les réglages de la radio.

Tonalités d'avertissement

Les tonalités d'avertissement vous informent de manière audible de l'état d'une tâche après l'avoir initiée.



Tonalité de réussite



Tonalité d'échec

Enregistrement

Il y a un certain nombre de messages liés à l'enregistrement que l'utilisateur de la radio peut recevoir.

Enregistrement

En règle générale, l'enregistrement est envoyé au système lors de la mise sous tension, d'un changement de groupe d'appels ou durant l'itinérance de site. Si une radio ne parvient pas s'enregistrer sur un site, la radio tente automatiquement de se connecter à un autre site. La radio supprime temporairement le site où l'enregistrement a été tenté de la liste d'itinérance.

L'indication signifie que la radio est occupée à chercher un site pour l'itinérance ou qu'elle a réussi à trouver un site,

mais est en attente d'une réponse aux messages d'enregistrement de la radio.

Lorsque la radio s'enregistre, une tonalité retentit et le voyant DEL jaune clignote en double pour indiquer une recherche de site.

Si les indications persistent, l'utilisateur doit changer d'emplacements ou s'il est autorisé, manuellement se connecter à un autre site.

Hors de portée

Une radio est jugée hors de portée lorsqu'elle est incapable de détecter un signal provenant du système ou du site actuel. Règle générale, cette indication signifie que la radio est à l'extérieur de plage de couverture radio de la radiofréquence sortante géographique.

Lorsqu'une radio est hors de portée, une tonalité répétitive retentit et le voyant DEL rouge clignote.

Contactez votre détaillant ou administrateur de système si la radio reçoit encore des indications comme étant hors de portée tout en étant dans une zone bénéficiant d'une bonne couverture RF.

Échec d'affiliation au groupe d'appels

Une radio tente de s'affilier au groupe d'appels spécifié dans les canaux ou la position du bouton unifiée (UKP) au cours de l'enregistrement.

Une radio qui est dans un état d'échec d'affiliation ne peut pas émettre ou recevoir des appels du groupe d'appels auquel la radio tente de s'affilier.

Contactez votre détaillant ou administrateur de système si la radio reçoit des indications d'échec d'affiliation.

Enregistrement refusé

Les indicateurs d'enregistrement refusé sont reçus lorsque l'enregistrement avec le système n'est pas accepté.

La radio n'indique pas à l'utilisateur radio la raison exacte du refus de l'enregistrement. Normalement, un enregistrement est refusé lorsque l'opérateur du système a désactivé l'accès de la radio au système.

Lorsque l'enregistrement de la radio est refusé, le voyant DEL jaune clignote en double pour indiquer une recherche de site.

Sélection des zones et des canaux

Ce chapitre décrit la procédure pour sélectionner une zone ou un canal sur votre radio.

La radio peut être programmée avec un maximum de 250 zones Capacity Max avec un maximum de 160 canaux par zone. Chaque zone Capacity Max contient un maximum de 16 positions attribuables.

Sélection des zones

Suivez la procédure suivante pour sélectionner la zone requise sur votre radio.

Appuyez sur la touche programmée **Basculement de zone**.

L'une des tonalités suivantes retentit :
Tonalité de réussite

La radio est dans la zone 2.

Tonalité d'échec

La radio est dans la zone 1.

Sélection d'un type d'appel

Utilisez le bouton sélecteur de canal pour sélectionner un type d'appel. Il peut s'agir d'un appel de groupe, d'un appel de diffusion, d'un appel général ou d'un appel individuel, selon la programmation de votre radio. Si vous modifier la position du bouton de sélection de canaux (à une position à laquelle un type d'appel est affecté), la radio s'enregistrera à nouveau sur le système Capacity Max. La radio s'enregistre en utilisant l'ID de groupe d'appels qui a été programmé pour le nouveau type d'appel de la position du bouton de sélection de canal.

Étant donné que votre radio ne peut pas fonctionner lorsqu'un canal non programmé est sélectionné, utilisez le bouton sélecteur de canal pour sélectionner un canal programmé.

Lorsque la zone requise est définie (si vous avez plusieurs zones sur votre radio), tournez le bouton sélecteur de canal pour sélectionner le type d'appel.

Sélectionner un site

Un site fournit la couverture pour une zone particulière. Dans les réseaux multisites, la radio Capacity Max recherche automatiquement un nouveau site lorsque la

puissance du signal du site courant chute sous un niveau inacceptable.

Le système Capacity Max peut prendre en charge jusqu'à 250 sites.

Demande d'itinérance

Une demande d'itinérance dit à la radio de rechercher un autre site, même si le signal du site courant est acceptable.

Si aucun site n'est disponible :

- L'écran de la poursuit la recherche dans la liste des sites.
- La radio reviendra au site précédent si celui-ci est toujours disponible.



AVIS:

Ceci est programmé par votre détaillant.

Appuyez sur la touche programmée **Itinér. site man.**

Une tonalité retentit pour indiquer que la radio est passée à un nouveau site.

Verrouillage de site activé/désactivé

Lorsque cette fonction est activée, la radio ne recherche que le site courant. Lorsqu'elle est désactivée, la radio recherche d'autres sites en plus du site courant.

Appuyez sur la touche programmée **Verr. Site.**

Si la fonction **Verrouillage de site** est activée :

- Une tonalité de réussite retentit pour indiquer que la radio s'est verrouillée sur le site courant.

Si la fonction **Verrouillage du site** est désactivée :

- Une tonalité d'échec retentit pour indiquer que la radio est déverrouillée.
-

Restriction de site

Pour les systèmes Capacity Max, votre administrateur de système radio est en mesure de décider quels sites réseau sont autorisés ou non. Il n'est pas nécessaire de reprogrammer votre radio pour modifier la liste des sites autorisés et non autorisés. Si votre radio tente de s'inscrire sur un site non autorisé, votre radio reçoit l'indication que le

site est refusé. La radio recherche alors un autre site réseau.

Lorsque vous rencontrez des restrictions de site, le voyant DEL jaune clignote en double pour indiquer une recherche de site.

ADF de site

Un site doit être en mesure de communiquer avec le contrôleur de site ADF pour être considéré comme un système ADF. Si le site ne parvient pas à communiquer avec le tronçon contrôleur de site ADF, alors la radio entre en mode ADF de site. Lorsqu'en mode ADF de site, la radio envoie une indication audible et visuelle périodiquement pour informer l'utilisateur de sa fonctionnalité limitée.

Lorsqu'une radio est en mode ADF de site, une tonalité répétitive se fait entendre.

Les radios en mode ADF de site sont toujours en mesure de passer des appels vocaux, individuels ou de groupe ainsi que d'envoyer des messages texte à d'autres radios du même site. Les consoles vocales, les enregistreurs de journalisation, les passerelles de téléphone et les applications de données ne peuvent communiquer avec les radios sur le site.

Une fois qu'elle est en mode ADF de site, une radio qui participe à des appels sur des sites multiples ne sera en mesure de communiquer qu'avec d'autres radios au sein d'un même site. La communication à en provenance et en destination d'autres sites pourraient être perdues.



AVIS:

S'il y a plusieurs sites qui couvrent l'emplacement actuel de la radio et l'un des sites passe en mode ADF de site, les radios vont se connecter à un autre site dans la couverture.

Appels

Ce chapitre décrit les opérations pour recevoir et répondre à des appels, en faire et y mettre fin.

Vous pouvez choisir un alias ou un ID d'abonné, ou un alias ou un ID de groupe une fois que vous avez sélectionné un canal à l'aide d'une de ces fonctions :

Touche programmée d'accès direct.

Cette méthode est utilisée uniquement pour faire un appel de groupe, un appel privé ou un appel téléphonique.



AVIS:

Vous pouvez attribuer uniquement un ID à une **touche d'accès direct** programmable avec un appui prolongé ou bref.

Bouton programmable

Cette méthode est utilisée uniquement pour faire un appel téléphonique.

Bouton Volume/Canal

Cette méthode sélectionne manuellement un alias ou un ID d'abonné, ou un alias ou un ID de groupe.

Appels de groupe

Votre radio doit avoir été configurée comme faisant partie d'un groupe pour être en mesure de recevoir un appel provenant d'un groupe d'utilisateurs ou de passer un appel à un groupe d'utilisateurs.

Appels de groupe

Suivez la procédure suivante pour faire des appels de groupe à partir de la radio.

- 1 Faites un des suivants :

- Sélectionnez le canal qui correspond à l'alias ou à l'ID de groupe. Voir [Sélection d'un type d'appel à la page 37](#).
- Appuyez sur la touche d'**accès direct** programmée.

-
- 2 Pour passer l'appel, appuyez sur le bouton de conversation **PTT**.

Le voyant DEL vert s'allume.

-
- 3 Faites un des suivants :

- Attendez la fin de la tonalité d'autorisation de parler (si elle est activée) et parlez clairement dans le microphone.
- Attendez la fin de l'effet local **PTT** (s'il est activé) et parlez clairement dans le microphone.

-
- 4 Relâchez le bouton **PTT** pour écouter.

Le voyant DEL vert s'allume lorsque la radio cible répond.

-
- 5 Si l'indicateur Canal libre est activé, une courte tonalité d'avertissement se fait entendre lorsque l'utilisateur de la radio émettrice cesse d'appuyer sur

le bouton **PTT**, vous indiquant que le canal est libre et que vous pouvez répondre. Pour prendre l'appel, appuyez sur le bouton **PTT**.

L'appel se termine lorsqu'il n'y a aucune activité vocale pendant une durée préprogrammée.

L'initiateur de l'appel peut appuyer sur la touche programmée **Annuler** pour mettre fin à l'appel de groupe.

Réponse à un appel de groupe

Suivez la procédure suivante pour répondre à un appel de groupe sur votre radio.

Lorsque vous recevez un appel de groupe :

- Le voyant DEL vert clignote.
- Votre radio désactive la sourdine et l'appel entrant se fait entendre sur le haut-parleur.

1 Faites un des suivants :

- Si l'indicateur Canal libre est activé, une courte tonalité d'avertissement se fait entendre lorsque l'utilisateur de la radio émettrice cesse d'appuyer sur le bouton **PTT**, vous indiquant que le canal

est libre et que vous pouvez répondre. Pour prendre l'appel, appuyez sur le bouton **PTT**.

- Si la fonction Interruption vocale est activée, appuyez sur le bouton **PTT** pour mettre interrompre le son sur la radio qui émet la transmission et libérer le canal afin de vous permettre de répondre.

Le voyant DEL vert s'allume.

2 Faites un des suivants :

- Attendez la fin de la tonalité d'autorisation de parler (si elle est activée) et parlez clairement dans le microphone.
 - Attendez la fin de l'effet local **PTT** (s'il est activé) et parlez clairement dans le microphone.
-

3 Relâchez le bouton **PTT** pour écouter.

L'appel se termine lorsqu'il n'y a aucune activité vocale pendant une durée préprogrammée.

Appel de diffusion

Un appel de diffusion est un appel vocal de n'importe quel utilisateur à un groupe d'appels en entier.

La fonction Appel de diffusion permet uniquement au lanceur d'appel de transmettre au groupe d'appels, mais les destinataires de l'appel ne peuvent pas répondre.

L'initiateur de la diffusion peut également mettre fin à l'appel de diffusion. Pour être en mesure de recevoir un appel d'un groupe d'utilisateurs ou pour appeler ce dernier, votre radio doit avoir été configurée comme faisant partie de ce groupe.

Appels de diffusion

Suivez la procédure suivante pour faire des appels de diffusion à partir de la radio.

- 1 Faites un des suivants :
 - Sélectionnez le canal qui correspond à l'alias ou à l'ID de groupe. Voir [Sélection d'un type d'appel à la page 37](#).
 - Appuyez sur la touche d'**accès direct** programmée.
-

- 2 Pour passer l'appel, appuyez sur le bouton de conversation **PTT**.

Le voyant DEL vert s'allume.

- 3 Faites un des suivants :

- Attendez la fin de la tonalité d'autorisation de parler (si elle est activée) et parlez clairement dans le microphone.
- Attendez la fin de l'effet local **PTT** (s'il est activé) et parlez clairement dans le microphone.

L'initiateur de l'appel peut appuyer sur la touche programmée **Annuler** pour mettre fin à l'appel de diffusion.

Réception d'appels de diffusion

Suivez la procédure suivante pour recevoir des appels de diffusion sur votre radio.

Si vous recevez un Appel de diffusion :

- Le voyant DEL vert clignote.
- Votre radio désactive la sourdine et l'appel entrant se fait entendre sur le haut-parleur.

**AVIS:**

Les destinataires ne sont pas en mesure de répondre lors d'un appel de diffusion. La tonalité de réponse interdite retentit pendant un court instant si l'utilisateur appuie sur le bouton **PTT** pendant un appel de diffusion.

Appel individuel

Un Appel individuel est un appel effectué à partir d'une radio individuelle vers une autre radio individuelle.

Il existe deux manières de configurer un appel individuel.

- Le premier type d'appel est appelé appel individuel en mode établissement d'une connexion sans émission (OACSU). Le mode OACSU définit l'appel après avoir effectué une vérification de présence radio et met fin automatiquement à l'appel.
- Le second type est appelé établissement d'une connexion sans émission intégrale (FOACSU). Le mode FOACSU définit également l'appel après avoir effectué une vérification de présence radio. Cependant, un accusé de réception de l'utilisateur est requis pour les appels FOACSU afin de terminer l'appel et permettre à l'utilisateur d'accepter ou de refuser l'appel.

Le type d'appel est configuré par l'administrateur système.

[Envoyer des commentaires](#)

**AVIS:**

Le lanceur d'appel et le destinataire sont en mesure de mettre fin à un appel individuel en cours en appuyant sur la touche programmée **Annuler**.

Exécution d'un appel individuel

Votre radio doit avoir été préalablement programmée pour vous permettre de faire un appel individuel. Vous entendez une tonalité d'échec lorsque vous lancez l'appel si cette fonction n'est pas activée. Si la radio cible n'est pas disponible, vous entendrez une courte tonalité. Suivez la procédure suivante pour faire des appels privés à partir de la radio.

- 1 Faites un des suivants :
 - Sélectionnez un canal qui correspond à l'alias ou à l'ID d'abonné. Voir [Sélection d'un type d'appel à la page 37](#).
 - Appuyez sur la touche d'**accès direct** programmée.
- 2 Tenez le microphone à une distance de 2,5 cm à 5 cm (de 1 po à 2 po) de vos lèvres.

- 3 Pour passer l'appel, appuyez sur le bouton de conversation **PTT**.

Le voyant DEL vert s'allume.

- 4 Attendez la fin de la tonalité d'autorisation de parler (si elle est activée) et parlez clairement dans le microphone.
-

- 5 Relâchez le bouton **PTT** pour écouter.

Le voyant DEL vert s'allume lorsque la radio cible répond.

- 6 L'appel se termine lorsqu'il n'y a aucune activité vocale pendant une durée préprogrammée. Une courte tonalité retentit.

Le lanceur d'appel et le destinataire sont en mesure de mettre fin à un appel individuel en cours en appuyant sur la touche programmée **Annuler**.

Appel individuel fait à l'aide du bouton de composition à une touche

La fonction d'appel direct vous permet de passer aisément un appel individuel à un alias ou ID d'appel individuel prédéfini. Vous pouvez attribuer cette fonction à une touche programmable avec une brève ou une longue pression.

Vous ne pouvez attribuer qu'UN SEUL alias ou ID à un bouton d'appel direct. Vous pouvez programmer plusieurs boutons d'appel directs pour votre radio.

- 1 Appuyez sur le bouton d'**appel direct** programmé pour passer un appel individuel à un alias ou ID d'appel individuel prédéfini.

- 2 Tenez le microphone à une distance de 2,5 cm à 5 cm de votre bouche.

- 3 Pour passer l'appel, appuyez sur le bouton de conversation **PTT**.

Le voyant DEL passe au vert continu.

- 4 Attendez la fin de la tonalité d'autorisation de parler (si elle est activée) et parlez clairement dans le microphone.
-

- 5 Relâchez le bouton **PTT** pour écouter.

Lorsque la radio cible répond, le voyant DEL clignote en vert.

S'il n'y a aucune activité vocale pendant une durée préprogrammée, l'appel prend fin.

Le lanceur d'appel et le destinataire sont en mesure de mettre fin à un appel individuel en cours en appuyant sur la touche programmée **Annuler**.



AVIS:

Selon la configuration de votre radio, soit en mode appel individuel en mode établissement d'une connexion sans émission (OACSU), soit en mode établissement d'une connexion sans émission intégrale (FOACSU), répondre à des appels individuels peut nécessiter ou non un accusé de réception de l'utilisateur.

Pour la configuration OACSU, la sourdine est désactivée et l'appel se connecte automatiquement.

Les méthodes suivantes servent à répondre aux appels individuels en configuration FOACSU.

- Pour refuser un appel individuel, effectuez l'opération suivante :
 - Appuyez sur la touche programmée **Annuler**.
- Pour accepter un appel individuel, effectuez l'opération suivante :
 - Appuyez sur le bouton **PTT** pour n'importe quelle entrée.
- Le voyant DEL vert s'allume.
- Attendez la fin de la tonalité d'autorisation de parler (si elle est activée) et parlez clairement dans le microphone.

Réponse à des appels individuels

Si vous recevez un Appel individuel :

- Le voyant DEL vert clignote.
- Votre radio désactive la sourdine et l'appel entrant se fait entendre sur le haut-parleur.

- Relâchez le bouton **PTT** pour écouter.

L'appel se termine lorsqu'il n'y a aucune activité vocale pendant une durée préprogrammée. Une tonalité se fait entendre.



AVIS:

Le lanceur d'appel et le destinataire sont en mesure de mettre fin à un appel individuel en cours en appuyant sur la touche programmée **Annuler**.

Appels généraux

Un appel général est un appel effectué à partir d'une radio individuelle et destiné à toutes les radios présentes sur le site ou toutes les radios sur un groupe de sites, selon la configuration du système. Un appel général sert à diffuser des annonces importantes qui sollicitent toute l'attention des utilisateurs. Les utilisateurs du système ne peuvent pas répondre à un appel général.

Le mode Capacity Max prend en charge l'appel général de site et appel général multisite. L'administrateur système peut configurer une ou les deux actions dans votre radio.



AVIS:

Les abonnés peuvent prendre en charge tous les appels de l'ensemble du système, mais l'infrastructure Motorola ne prend pas en charge tous les appels de l'ensemble du système.

Appel général

Votre radio doit avoir été préalablement programmée pour vous permettre de faire un appel général. Suivez la procédure suivante pour faire des appels généraux à partir de la radio.

- 1 Sélectionnez le canal qui correspond à l'alias ou à l'ID de groupe Appel général en surbrillance. Voir [Sélection d'un type d'appel à la page 37](#).

- 2 Pour passer l'appel, appuyez sur le bouton de conversation **PTT**.
Le voyant DEL vert s'allume.

- 3 Faites un des suivants :
 - Attendez la fin de la tonalité d'autorisation de parler (si elle est activée) et parlez clairement dans le microphone.

- Attendez la fin de l'effet local **PTT** (s'il est activé) et parlez clairement dans le microphone.

Les utilisateurs du canal ne peuvent pas répondre à l'appel général.

Le lanceur d'appel peut appuyer sur la touche programmée **Annuler** pour mettre fin à l'appel général.



AVIS:

La radio interrompt la réception de l'appel général si vous changez de canal pendant l'appel. Pendant un appel général, vous ne pouvez pas naviguer ni faire de changements tant que l'appel est en cours.

Réception d'un appel général

Lorsque vous recevez un appel général :

- Une tonalité se fait entendre.
- Le voyant DEL vert clignote.
- Votre radio désactive la sourdine et l'appel entrant se fait entendre sur le haut-parleur.

Si l'indicateur Canal libre est activé, une courte tonalité d'avertissement se fait entendre lorsque l'utilisateur de la radio émettrice cesse d'appuyer sur le bouton **PTT**, ce qui indique que le canal est libre et que vous pouvez répondre. Vous ne pouvez pas répondre à un appel général.

Appels téléphoniques

Un appel téléphonique est un appel effectué à partir d'une radio individuelle vers un téléphone.

En mode Capacity Max, votre radio est capable de recevoir des appels et de répondre même si la fonctionnalité d'appel téléphonique est désactivée.

La capacité d'appel téléphonique peut être activée par l'attribution et la configuration des numéros de téléphone sur le système. Vérifiez auprès de votre administrateur système pour savoir de quelle façon votre radio a été programmée.

Exécution d'un appel téléphonique

Suivez la procédure suivante pour faire des appels téléphoniques à partir de la radio.

Lorsque vous tentez de faire un appel téléphonique ou d'y mettre fin alors que les codes d'accès et de fin d'accès ne

sont pas configurés, la tentative échoue et une tonalité d'échec se fait entendre.

- 1 Appuyez sur la touche programmée d'**accès direct** à l'alias ou à l'ID prédéfini.

Si la touche d'**accès direct** n'est pas programmée, une tonalité d'échec se fait entendre.

En cas de réussite :

- La tonalité DMTF se fait entendre.
- Vous entendrez la tonalité de composition du téléphone de l'utilisateur.

En cas d'échec :

- Une tonalité d'échec se fait entendre.
- L'appel téléphonique échoue. Répétez cette étape.

-
- 2 Pour prendre l'appel, appuyez sur le bouton **PTT**.

-
- 3 Relâchez le bouton **PTT** pour écouter.
-

- 4 Appuyez sur la touche programmée **Quitter l'appel** pour mettre fin à l'appel.

Si la configuration de fin d'appel réussit :

- Une tonalité se fait entendre.

Si la configuration de fin d'appel échoue :

- Une tonalité d'échec se fait entendre.
- Répétez l'étape ou attendez que l'utilisateur du téléphone mette fin à l'appel.

Réponse à un appel téléphonique en mode appel de groupe

Suivez la procédure suivante pour répondre à un appel téléphonique en mode appel de groupe sur votre radio.

Si vous recevez un appel téléphonique en tant qu'appel de groupe :

- Le voyant DEL vert clignote.
- Votre radio désactive la sourdine et l'appel entrant se fait entendre sur le haut-parleur.

- 1 Pour prendre l'appel, appuyez sur le bouton **PTT**.
-

2 Relâchez le bouton **PTT** pour écouter.

3 S'il n'y a aucune activité vocale pendant une durée préprogrammée, l'appel prend fin.

Une courte tonalité retentit.



AVIS:

Si la fonctionnalité d'appel téléphonique n'est pas activée sur votre radio, la radio n'est pas capable de terminer un appel téléphonique en tant qu'appel de groupe. L'utilisateur du téléphone doit mettre fin à l'appel. L'utilisateur destinataire est uniquement autorisé à répondre au cours de l'appel.

Réponse à un appel téléphonique en mode appel général

Lorsque vous recevez un appel téléphonique en tant qu'appel général, la radio réceptrice ne peut pas parler ou répondre. L'utilisateur destinataire n'est pas non plus autorisé à mettre fin à l'appel général.

Si vous recevez un appel téléphonique en tant qu'appel général :

- Le voyant DEL vert clignote.
- Votre radio désactive la sourdine et l'appel entrant se fait entendre sur le haut-parleur.

Réponse à un appel téléphonique en mode Appel individuel

Suivez la procédure suivante pour répondre à un appel téléphonique en mode Appel individuel sur votre radio.

Si vous recevez un appel téléphonique en tant qu'appel individuel :

- Le voyant DEL vert clignote.
- Votre radio désactive la sourdine et l'appel entrant se fait entendre sur le haut-parleur.

1 Pour prendre l'appel, appuyez sur le bouton **PTT**.

2 Relâchez le bouton **PTT** pour écouter.

3 S'il n'y a aucune activité vocale pendant une durée préprogrammée, l'appel prend fin.

Une courte tonalité retentit.



AVIS:

Si la fonctionnalité d'appel téléphonique n'est pas activée sur votre radio, la radio n'est pas capable de terminer un appel téléphonique en tant qu'appel individuel. L'utilisateur du téléphone doit mettre fin à l'appel. L'utilisateur destinataire est uniquement autorisé à répondre au cours de l'appel.

Priorité d'appel

La Priorité d'appel permet à une radio d'arrêter toute transmission vocale en cours et de lancer une transmission prioritaire.

Grâce à la fonction Priorité d'appel, le système des interrompt et place en priorité des appels en cours dans les cas où les canaux de ressources partagées sont indisponibles.

Des appels de priorité plus élevée, comme un appel d'urgence ou un appel général passent en priorité sur la radio à l'origine de la transmission afin de répondre à l'appel de priorité supérieure. En l'absence d'autres canaux de radiofréquence (RF) disponibles, un appel d'urgence passe en priorité sur un appel général aussi.

Interruption vocale

L'interruption vocale permet à l'utilisateur d'arrêter une transmission vocale en cours.

Cette fonction utilise la composition de canal inverse pour arrêter la transmission vocale en cours d'une radio, si la radio interrompue est configurée pour l'interruption vocale et que la radio émettrice est configurée pour pouvoir interrompre un appel vocal. La radio interrompue est alors autorisée à émettre une transmission vocale vers le participant dont l'appel est arrêté.

La fonction Interruption vocale améliore considérablement la probabilité de fournir une nouvelle transmission selon aux parties visées lorsqu'un appel est en cours.

L'utilisateur à accès à l'interruption vocale uniquement si cette fonction a été configurée. Pour obtenir des renseignements supplémentaires, adressez-vous à votre détaillant ou à votre administrateur de système.

Activation de l'interruption vocale

Suivez la procédure pour activer la fonction Interruption vocale sur votre radio.

Votre radio doit être programmée de manière à vous permettre d'utiliser cette fonction. Pour obtenir des

renseignements supplémentaires, adressez-vous à votre détaillant ou à votre administrateur de système.

- 1 Pour interrompre la transmission pendant un appel, appuyez sur le bouton **PTT**.

Une tonalité d'échec retentit tant que le bouton **PTT** n'est pas relâché.

- 2 Attendez la confirmation.

En cas de réussite :

- Une tonalité de réussite se fait entendre.

En cas d'échec :

- Une tonalité d'échec se fait entendre.
-

- 3 Faites un des suivants :

- Attendez la fin de la tonalité d'autorisation de parler (si elle est activée) et parlez clairement dans le microphone.
 - Attendez la fin de l'effet local **PTT** (s'il est activé) et parlez clairement dans le microphone.
-

Fonctions avancées

Ce chapitre décrit le fonctionnement des fonctions disponibles sur votre radio.



AVIS:

Cependant, votre détaillant ou l'administrateur de votre système peut avoir personnalisé votre radio en fonction de vos besoins particuliers. Pour obtenir des renseignements supplémentaires, adressez-vous à votre détaillant ou à votre administrateur de système.

Files d'attente d'appels

Lorsqu'il n'y a pas de ressources disponibles pour traiter un appel, les files d'attente d'appels permettent de placer la demande d'appel dans la file d'attente du système pour les prochaines ressources disponibles.

Vous entendez une tonalité de File d'attente d'appels après avoir appuyé sur le bouton **PTT** indiquant que la radio est entrée à l'état File d'attente d'appels. Le bouton **PTT** peut être relâché dès que la tonalité de File d'attente d'appels se fait entendre.

Si la configuration de l'appel est établie, ce qui suit se produit :

- Le voyant DEL vert clignote.
- Si cette option est activée, la tonalité d'autorisation se fait entendre.
- L'utilisateur de la radio a jusqu'à 4 secondes pour appuyer sur le bouton **PTT** pour commencer transmission vocale.

Si la configuration de l'appel échoue, ce qui suit se produit :

- Si cette option est activée, la tonalité de rejet se fait entendre.
- L'appel est terminé et la radio quitte la configuration des appels.

Balayage de groupe d'appels

Cette fonction permet à votre radio d'écouter et de joindre des appels pour des groupes définis dans une liste de groupe d'appels de réception.

Lorsque la fonction de balayage est activée, l'icône de balayage apparaît dans la barre d'état et le voyant DEL clignote en jaune. Votre radio désactive tous les membres de sa liste de groupe de réception.

Lorsque le balayage est désactivé, votre radio ne reçoit pas de transmission d'un membre de la liste de groupe de réception, sauf pour l'appel et le groupe sélectionné.



AVIS:

Balayage de groupe peut être configuré par le CPS. Vérifiez auprès de votre administrateur système pour savoir de quelle façon votre radio a été programmée.

Activer ou désactiver le balayage de groupe

Suivez la procédure suivante pour activer ou désactiver le balayage de groupe sur votre radio.

Appuyez sur la touche programmée **Balayer**.

Si le balayage est activé :

- Le voyant DEL jaune clignote.
- Une tonalité de réussite se fait entendre.

Si le balayage est désactivé :

- Le voyant DEL s'éteint.
- Une tonalité d'échec se fait entendre.

Liste de groupe de réception

La Liste de groupe de réception flexible vous permet de créer et d'affecter des membres à la liste de groupe de réception.

Cette liste est créée lors de la programmation de votre radio et détermine les groupes qui peuvent être balayés. Votre radio peut prendre en charge un maximum de 16 membres dans la liste.



AVIS:

Cette dernière est programmée par l'administrateur système. Pour obtenir des renseignements supplémentaires, adressez-vous à votre détaillant ou à votre administrateur de système.

Surv. prioritaire

La fonction Surveillance prioritaire permet à la radio de recevoir automatiquement les transmissions de groupes avec une priorité supérieure, même lorsqu'elle est sur appel de groupe.

La radio quitte l'appel de groupe de priorité inférieure pour les appels de groupe de priorité plus élevée.



AVIS:

Cette fonction est accessible uniquement lorsque le balayage de groupe est activé.

La fonction Surveillance prioritaire s'applique uniquement aux membres de la liste de groupe de réception. Il y a deux groupes de priorité : priorité 1 (P1) et priorité 2 (P2). P1 est une priorité plus élevée que P2. Dans le système Capacity Max, la radio reçoit une transmission en fonction de l'ordre de priorité ci-dessous :

- 1 Appel d'urgence pour le groupe P1
- 2 Appel d'urgence pour le groupe P2
- 3 Appel d'urgence pour les groupes de conversation non prioritaire dans la liste de groupe de réception
- 4 Tous les appels
- 5 Appel de groupe P1
- 6 Appel de groupe P2
- 7 Groupes non prioritaires dans la liste de groupe de réception



AVIS:

Cette fonction est programmée par l'administrateur de système. Pour obtenir des renseignements supplémentaires, adressez-vous à votre détaillant ou à votre administrateur de système.

Affiliation de groupes multiples

Dans un système Capacity Max, votre radio peut être configurée pour un maximum de sept groupes à un site.

Des 16 groupes dans la liste de groupe de réception, jusqu'à sept groupes peuvent être attribués à titre de l'affiliation de groupe. Le groupe sélectionné et la priorité des groupes de conversation sont automatiquement affiliés.



AVIS:

Cette fonction est programmée par l'administrateur de système. Pour obtenir des renseignements supplémentaires, adressez-vous à votre détaillant ou à votre administrateur de système.

TalkBack (réponse)

La fonction Talkback vous permet de répondre à une transmission pendant un balayage.

Si votre radio balaye un appel à partir de la liste de balayage de groupe à sélectionner, et si le bouton **PTT** est actionné au cours du balayage d'appel, le fonctionnement de la radio dépendra de l'activation ou de la désactivation de l'option Talkback pendant la programmation de la radio. Pour obtenir des renseignements supplémentaires,

adressez-vous à votre détaillant ou à votre administrateur de système.

La fonction Talkback est désactivée

La radio abandonne l'appel balayé et tente de transmettre au contact pour la position de canal sélectionnée. Après expiration du temps de maintien d'appel sur le contact actuellement sélectionné, la radio revient au canal d'accueil et démarre la minuterie de mise en attente du balayage. La radio reprend le balayage de groupe après que le délai d'attente du balayage soit écoulé.

La fonction Talkback est activée

Si le bouton **PTT** est actionné durant le temps de maintien de l'appel de groupe balayé, la radio essaie de transmettre au groupe balayé.



AVIS:

Si vous balayez un appel pour un groupe qui n'est pas associé à une position de canal dans la zone actuellement sélectionnée et que l'appel se termine, vous devez passer à la zone appropriée et sélectionner la position de canal du groupe pour pouvoir répondre à ce groupe.

Bluetooth

Cette fonctionnalité vous permet d'utiliser votre radio avec un appareil compatible Bluetooth (un accessoire) par l'intermédiaire d'une connexion Bluetooth. Votre radio prend en charge les appareils compatibles Bluetooth de marque Motorola et autres produits commerciaux prêts à l'emploi.

La connectivité Bluetooth fonctionne dans un rayon de 10 mètres (32 pi) entre deux appareils en ligne directe. C'est-à-dire un chemin sans obstruction entre votre radio et votre dispositif Bluetooth. Il n'est pas recommandé de laisser votre radio à l'écart et vous ne devez pas vous attendre à ce que l'appareil Bluetooth offre une fiabilité élevée lorsque les deux appareils sont séparés.

À la périphérie de la zone de couverture, la qualité de la réception diminue, et la voix et la tonalité peuvent devenir brouillées ou saccadées. Pour corriger ce problème, il suffit de rapprocher votre radio et l'appareil Bluetooth (à moins de 10 mètres l'un de l'autre) afin de rétablir la réception. La fonction Bluetooth de votre radio a une puissance maximale de 2,5 mW (4 dBm) dans un rayon de 10 m (32 pi).

Votre radio peut prendre en charge jusqu'à trois connexions Bluetooth simultanées avec des appareils

compatibles Bluetooth de différents types. Vous pouvez connecter, par exemple, un écouteur, un scanner et un appareil PTT. Les connexions Bluetooth simultanées avec plusieurs appareils Bluetooth de même type ne sont pas prises en charge.

Reportez-vous au manuel d'utilisation de votre dispositif Bluetooth pour plus de détails sur l'ensemble des possibilités de votre périphérique compatible Bluetooth.



AVIS:

Si cette option est désactivée par le CPS, toutes les fonctionnalités associées à Bluetooth sont désactivées et la base de données d'appareil Bluetooth est effacée.

Connexion aux dispositifs Bluetooth

Suivez la procédure pour vous connecter à des appareils Bluetooth disponibles.

Mettez le dispositif Bluetooth sous tension et lancez le mode d'appariement.

Appuyez sur la touche programmée **Connexion Bluetooth**.

Il est possible que l'appariement de votre dispositif Bluetooth nécessite d'autres étapes. Reportez-vous

aux manuels d'utilisation des appareils compatibles Bluetooth.

- Une tonalité se fait entendre.
- Le voyant DEL jaune clignote.

Attendez la confirmation.

En cas de réussite :

- Une tonalité de réussite se fait entendre.

En cas d'échec :

- Une tonalité d'échec se fait entendre.

Déconnexion de dispositifs Bluetooth

Suivez la procédure suivante pour vous déconnecter de dispositifs Bluetooth.

Appuyez sur la touche programmée **Déconnexion Bluetooth**.

Une tonalité de réussite se fait entendre lorsque l'appareil est déconnecté.

Changer l'acheminement du signal audio entre le haut-parleur interne de la radio et le dispositif Bluetooth

Suivez la procédure pour faire basculer l'acheminement du signal audio entre le haut-parleur interne de la radio et le dispositif Bluetooth externe.

Appuyez sur la touche programmée **Interrupteur audio Bluetooth**.

Une tonalité se fait entendre lorsque l'acheminement du signal audio a été changé.

Réglages multisite

Lancer une recherche de site manuelle

Suivez la procédure pour démarrer la recherche de site manuelle lorsque la puissance du signal de réception est de mauvaise qualité afin d'essayer de trouver un site avec meilleur signal.

Appuyez sur la touche programmée **Itinér. site man.**

- Une tonalité se fait entendre.

- Le voyant DEL vert clignote.

Si la radio détecte un nouveau site :

- Une tonalité de réussite se fait entendre.
- Le voyant DEL s'éteint.

Si la radio ne détecte pas de nouveau site :

- Une tonalité d'échec se fait entendre.
- Le voyant DEL s'éteint.

Verrouillage de site activé/désactivé

Lorsque cette fonction est activée, la radio ne recherche que le site courant. Lorsqu'elle est désactivée, la radio recherche d'autres sites en plus du site courant.

Appuyez sur la touche programmée **Verr. Site**.

Si la fonction **Verrouillage de site** est activée :

- Une tonalité de réussite retentit pour indiquer que la radio s'est verrouillée sur le site courant.

Si la fonction **Verrouillage du site** est désactivée :

- Une tonalité d'échec retentit pour indiquer que la radio est déverrouillée.
-

Rappel du canal d'accueil

Cette fonction permet d'émettre un rappel si la radio n'est pas réglée sur le canal d'accueil pendant un certain temps.

Si cette fonction est activée lorsque la radio n'est pas réglée sur le canal d'accueil pendant un certain laps de temps, voici ce qui se produit périodiquement :

- La tonalité de Rappel de canal d'accueil et l'annonce sonore retentissent.

Vous pouvez interrompre la diffusion du rappel en effectuant l'une des actions suivantes :

- Retourner au canal d'accueil.
- Mettre temporairement en sourdine l'avertissement à l'aide du bouton programmable.
- Définir un nouveau canal d'accueil à l'aide du bouton programmable.

Mettre en sourdine le rappel du canal d'accueil

Lorsque survient le rappel du canal d'accueil, vous pouvez le mettre en sourdine.

Appuyez sur la touche programmée **Rappel du canal d'accueil en sourdine**.

Réglage de nouveaux canaux d'accueil

Lorsque le rappel du canal d'accueil retentit, vous pouvez définir un nouveau canal d'accueil.

Appuyez sur la touche programmable **Réinitialiser canal d'accueil** pour régler le canal courant comme nouveau canal d'accueil.

Écoute à distance

Vous pouvez utiliser cette fonction pour écouter à distance toute activité audible entourant la radio cible.

Votre radio et la radio cible doivent être programmées de manière à vous permettre d'utiliser cette fonction.

Cette fonction s'arrête automatiquement après une durée programmée ou dès qu'une fonction de la radio cible est utilisée.

Lancer la fonction Écoute ambiance

Suivez la procédure pour activer la fonction de surveillance à distance sur votre radio.

1 Appuyez sur la touche programmée **Écoute à distance**.

2 Attendez la confirmation.

En cas de réussite :

- Une tonalité de réussite se fait entendre.

En cas d'échec :

- Une tonalité d'échec se fait entendre.
-

Réglages de l'indicateur d'appel

Augmenter le volume de la tonalité d'alarme

Votre détaillant peut programmer la radio pour vous alerter de façon continue lorsqu'un appel radio reste sans réponse. Le volume de la tonalité d'alarme augmente alors graduellement. Cette fonction porte le nom d'avertissement croissant.

Fonction Avertissement d'appel

L'envoi d'un avertissement d'appel vous permet de faire savoir à un utilisateur de radio particulier que vous souhaitez qu'il vous rappelle lorsqu'il lui sera possible de le faire.

Cette fonction est disponible par une touche d'**accès direct** programmée.

En mode Capacity Max, la fonction Avertissement d'appel permet à un utilisateur radio ou à un répartiteur d'envoyer une alerte à un autre utilisateur radio lui demandant de rappeler l'utilisateur radio qui a lancé l'alerte lorsqu'il est

disponible. La communication vocale n'est pas concernée par cette fonction.

Le détaillant ou votre administrateur système peut configurer la fonction Avertissement d'appel pour permettre à l'utilisateur d'appuyer sur le bouton **PTT** pour répondre directement au lanceur d'appel par la fonction Appel individuel.

Un appel individuel en mode établissement d'une connexion sans émission (OACSU) permet à l'utilisateur de répondre immédiatement, tandis que l'utilisateur doit accuser réception d'un appel individuel en mode établissement d'une connexion sans émission intégral (FOACSU). Par conséquent, il est recommandé d'utiliser la fonction Avertissement d'appel pour les appels de type OACSU. Voir [Appel individuel à la page 43](#).

Exécution d'une alerte d'appel

Suivez la procédure suivante pour lancer des alertes d'appel à partir de votre radio.

- 1 Appuyez sur la touche d'**accès direct** programmée.
Le voyant DEL vert s'allume.
-

2 Attendez la confirmation.

Si la confirmation de l'avertissement d'appel arrive, une tonalité d'indication positive retentit.

Si la radio ne reçoit pas de confirmation de réception de l'avertissement d'appel, une tonalité grave se fait entendre.

Réponse à un avertissement d'appel

Suivez la procédure suivante pour répondre à un avertissement d'appel sur votre radio.

Lorsque vous recevez un avertissement d'appel :

- Une tonalité répétitive se fait entendre.
- Le voyant DEL jaune clignote.

Appuyez sur le bouton **PTT** dans les quatre secondes pour répondre par un appel individuel.

Mode muet

Le mode muet propose une option à l'utilisateur de couper tous les indicateurs audio de la radio.

Une fois le mode muet activé, tous les indicateurs sonores sont désactivés à l'exception des fonctions de priorité élevée, comme les opérations d'urgence.

Lorsque l'on quitte le mode muet, la radio reprend la lecture des tonalités et de transmissions audio.



AVIS:

Ceci est une fonction pouvant être achetée. Pour obtenir des renseignements supplémentaires, adressez-vous à votre détaillant ou à votre administrateur de système.

Activation du mode muet

Suivez la procédure suivante pour activer le mode muet.

Accédez à cette fonction à partir de la touche programmée **Mode muet**.

Les éléments suivants se produisent lorsque le mode muet est activé :

- Une tonalité de réussite se fait entendre.
- Le voyant rouge clignote et continue de clignoter jusqu'à ce que l'on quitte le mode muet.
- La radio est en sourdine.

- La minuterie de mode muet commence pour toute la durée configurée.

Quitter le mode muet

Cette fonction peut être quittée automatiquement une fois l'expiration de la minuterie de mode muet.

Effectuez l'une des opérations suivantes pour quitter le mode muet manuellement :

- Appuyez sur la touche programmée **Mode muet**.
- Appuyez sur le bouton PTT pour n'importe quelle entrée.

Les éléments suivants se produisent lorsque le mode muet est désactivé :

- Une tonalité d'échec se fait entendre.
- Le voyant DEL rouge clignotant s'éteint.
- Votre radio désactive le mode muet et l'état du haut-parleur est rétabli.
- Si la minuterie n'est pas expirée, cette dernière est arrêtée.



AVIS:

Mode muet est également abandonné si l'utilisateur transmet par la voix ou passa à un canal non programmé.

Fonctionnement d'urgence

Une alarme d'urgence est employée pour signaler une situation critique. Vous pouvez signaler une urgence en tout temps même si de l'activité se déroule sur le canal en cours d'utilisation.

En mode Capacity Max, la radio réceptrice peut prendre uniquement en charge une seule alarme d'urgence à la fois. Si amorcée, une deuxième alarme d'urgence a priorité sur la première alarme.

Lorsqu'une alarme d'urgence est reçue, le destinataire peut choisir de supprimer l'alarme et quitter la liste des alarmes, ou il peut répondre à une alarme d'urgence en appuyant sur le bouton **PTT** et la transmission voix sans urgence.

Votre détaillant ou administrateur de site peut définir la durée d'appui sur la touche **Urgence** programmée, sauf l'appui prolongé, qui est semblable à celui de tous les autres boutons.

Appui bref

De 0,05 à 0,75 seconde.

Appui long

De 1,00 à 3,75 secondes.

La fonction Urg. act./dés. est attribuée à la touche **Urgence**. Vérifiez auprès de votre détaillant le fonctionnement de la touche **Urgence**.



AVIS:

Si l'appui bref sur la touche **Urgence** permet d'activer le mode d'urgence, alors l'appui prolongé sur la touche **Urgence** permet de quitter le mode d'urgence.

Si l'appui prolongé sur la touche **Urgence** permet d'activer le mode d'urgence, alors l'appui bref sur la touche **Urgence** permet de quitter le mode d'urgence.

Votre radio prend en charge trois alarmes d'urgence :

- Alarme d'urgence
- Alarme d'urgence avec appel
- Alarme d'urgence suivie d'un appel vocal

De plus, chaque alarme comprend les types suivants :

Régulier

La radio transmet un signal d'alarme et active des indicateurs sonores ou visuels.

Silencieux

La radio transmet un signal d'alarme sans indicateurs sonores ou visuels. La radio reçoit les appels sans qu'aucun son ne se fasse entendre sur le haut-parleur, jusqu'à ce que la période de transmission *microphone branché* programmée se termine ou que vous appuyiez sur le bouton **PTT**.

Silencieux avec voix

La radio transmet un signal d'alarme sans indicateurs sonores ou visuels, mais permet aux appels entrants de se faire entendre sur le haut-parleur.



AVIS:

Une seule des alarmes d'urgence ci-dessus peut être associée à la touche **d'urgence** programmée ou à l'interrupteur d'urgence au pied.

Envoi des alarmes d'urgence

Cette fonction vous permet d'envoyer une alarme d'urgence (un signal sans voix) qui déclenche une indication d'alerte sur un groupe de radios. Suivez la procédure suivante pour envoyer des alertes d'urgence à partir de votre radio.

Votre radio n'affiche aucun indicateur sonore ou visuel durant le mode d'urgence lorsque celui-ci est réglé sur silencieux.

1 Appuyez sur la touche programmée **Urgence activée**.

Le voyant DEL vert s'allume.



AVIS:

Si programmée, la tonalité de recherche d'urgence se fait entendre. Cette tonalité est silencieuse lorsque la radio transmet ou reçoit des messages vocaux, et s'arrête lorsque la radio quitte le mode d'urgence. La tonalité de recherche d'urgence peut être programmée par le détaillant ou votre administrateur de système.

2 Attendez la confirmation.

En cas de réussite :

- La tonalité d'urgence se fait entendre.
- Le voyant DEL vert clignote.

En cas d'échec après que toutes les tentatives ont été utilisées :

- Une tonalité grave retentit.

La radio quitte alors le mode d'alarme d'urgence.



AVIS:

Lorsque la radio est configurée pour une alarme d'urgence seulement, le processus d'urgence consiste uniquement à l'envoi de l'alarme d'urgence. L'urgence se termine lorsqu'un accusé de réception est reçu du système ou lorsque les tentatives d'accès au canal sont épuisées.

Aucun appel vocal n'est associé à l'envoi d'une alarme d'urgence lorsque la radio fonctionne en mode Alarme d'urgence seulement.

Envoi d'une alarme d'urgence avec un appel

Cette fonction vous permet d'envoyer une alarme d'urgence avec un appel à un groupe de radios ou à un répartiteur. Lorsqu'une infrastructure du groupe accuse réception de l'alarme d'urgence, le groupe de radios peut communiquer sur un canal d'urgence programmé. Suivez la procédure suivante pour envoyer un message d'urgence avec appel à partir de votre radio.

La radio doit être configurée avec pour l'alarme et l'appel d'urgence pour effectuer un appel d'urgence après le processus d'alarme.

- 1 Appuyez sur la touche programmée **Urg. act.** Vous voyez ce qui suit :

Le voyant DEL vert s'allume.



AVIS:

Si programmée, la tonalité de recherche d'urgence se fait entendre. Cette tonalité est silencieuse lorsque la radio transmet ou reçoit des messages vocaux, et s'arrête lorsque la radio quitte le mode d'urgence.

Si un accusé de réception de l'alarme d'urgence est reçu :

- La tonalité d'urgence se fait entendre.
- Le voyant DEL vert clignote.

Si un accusé de réception de l'alarme d'urgence n'est pas reçu :

- Toutes les tentatives sont épuisées.
- Une tonalité grave retentit.

- La radio quitte alors le mode d'alarme d'urgence.

-
- 2 Appuyez sur le bouton **PTT** pour lancer une transmission vocale.

Le voyant DEL vert s'allume.

-
- 3 Faites un des suivants :

- Attendez la fin de la tonalité d'autorisation de parler (si elle est activée) et parlez clairement dans le microphone.
- Attendez la fin de l'effet local **PTT** (s'il est activé) et parlez clairement dans le microphone.

-
- 4 Relâchez le bouton **PTT** pour écouter.

-
- 5 Si l'indicateur Canal libre est activé, une courte tonalité d'avertissement se fait entendre lorsque l'utilisateur de la radio émettrice cesse d'appuyer sur le bouton **PTT**, vous indiquant que le canal est libre et que vous pouvez répondre. Pour prendre l'appel, appuyez sur le bouton **PTT**.
-

- 6 Appuyez sur la touche **Urgence désact.** pour quitter le mode d'urgence.

**AVIS:**

Selon la configuration de votre radio, vous entendrez peut-être une tonalité d'autorisation de parler. Votre détaillant ou administrateur de site peut vous fournir plus d'information sur la façon dont votre radio a été programmée pour les urgences.

**AVIS:**

L'initiateur de l'appel d'urgence peut appuyer sur la touche programmée **Annuler** pour mettre fin à un appel d'urgence. La radio revient à un état en attente d'appel.

Envoi d'une alarme d'urgence suivie d'un appel vocal

Cette fonction vous permet d'envoyer une alarme d'urgence suivie d'un appel vocal à un groupe de radios. Le microphone de votre radio est automatiquement activé, vous permettant de communiquer avec le groupe de radios sans avoir à appuyer sur le bouton **PTT**. Cet état de

microphone activé est aussi appelé « *microphone branché* ».

**AVIS:**

Votre radio ne peut pas détecter un microphone non IMPRES qui est attaché au connecteur d'accessoire arrière.

Si aucun microphone n'est détecté sur le connecteur programmé indiqué, votre radio vérifie l'autre connecteur. Ainsi votre radio donne la priorité au microphone détecté.

Si le mode de cycle d'urgence de votre radio est activé, les répétitions de *microphone branché* et de période de réception s'appliquent pendant la durée programmée. Pendant le mode de cycle d'urgence, le son des appels reçus est diffusé sur le haut-parleur de la radio.

Si vous appuyez sur le bouton **PTT** pendant la période de réception programmée, une tonalité d'interdiction se fait entendre, indiquant que vous devez libérer le bouton **PTT**. La radio ne tient pas compte du fait que le bouton **PTT** est enfoncé et demeure en mode d'urgence.

Si vous appuyez sur le bouton **PTT** pendant la période de *microphone branché* programmée et si vous maintenez le bouton enfoncé après l'expiration de la durée de *microphone branché*, la radio continue de transmettre jusqu'à ce que vous relâchiez le bouton **PTT**.

Si la demande d'alarme d'urgence échoue, la radio ne fait pas d'autre tentative et passe directement à l'état de *microphone branché*.



AVIS:

Certains accessoires ne prennent pas en charge la fonction *microphone branché*. Pour obtenir des renseignements supplémentaires, adressez-vous à votre détaillant ou à votre administrateur de système.

Suivez la procédure suivante pour envoyer un message d'urgence suivi d'un appel vocal.

- 1 Appuyez sur la touche programmée **Urgence activée** ou sur l'interrupteur au pied **Urgence**.

Le voyant DEL vert s'allume.

- 2 Lorsque la tonalité d'urgence retentit, parlez clairement dans le Microphone.

La radio cesse automatiquement de transmettre dans les cas suivants :

- Si le mode Cycle d'urgence est activé, la durée du cycle entre *microphone branché* et réception d'appels arrive à son terme.

- Après l'expiration de la durée de *microphone branché*, le mode cycle d'urgence est désactivé.

Le voyant DEL rouge clignote. La radio reste en mode d'urgence.

Réception d'une alarme d'urgence

La radio réceptrice peut prendre uniquement en charge une seule alarme d'urgence à la fois. Si amorcée, une deuxième alarme d'urgence a priorité sur la première alarme. Suivez la procédure suivante pour recevoir et voir des alertes d'urgence sur votre radio.

Lorsque vous recevez une alarme d'urgence :

- Une tonalité se fait entendre.
- Le voyant DEL rouge clignote.



AVIS:

Votre radio confirme automatiquement l'alarme d'urgence (si cette fonction est activée).

Vous pouvez couper la sonnerie. Faites un des suivants :

- Appuyez sur le bouton **PTT** pour appeler le groupe de radios pour lequel une alarme d'urgence a été émise.
- Appuyez sur n'importe quelle touche programmable.

- Quittez le mode d'urgence.

Répondre à des alarmes d'urgence par un appel

Suivez la procédure suivante pour répondre à un message d'urgence avec appel à partir de votre radio.

Lorsque vous recevez un appel d'urgence :

- La tonalité d'appel d'urgence retentit si l'indication d'appel d'urgence et la tonalité de déchiffrement d'appel d'urgence sont activées. La tonalité d'appel d'urgence ne retentira pas si seulement que l'indication d'appel d'urgence est activée.
- Votre radio désactive la sourdine et l'appel entrant se fait entendre sur le haut-parleur.
 - 1 Si l'indicateur Canal libre est activé, une courte tonalité d'avertissement se fait entendre lorsque l'utilisateur de la radio émettrice cesse d'appuyer sur le bouton **PTT**, vous indiquant que le canal est libre et que vous pouvez répondre. Pour prendre l'appel, appuyez sur le bouton **PTT**.

Le voyant DEL vert s'allume.

- 2 Attendez la fin de la tonalité d'autorisation de parler (si elle est activée) et parlez clairement dans le microphone.
-

- 3 Relâchez le bouton **PTT** pour écouter.

Lorsque la radio à l'origine de la transmission d'urgence répond :

- Le voyant DEL rouge clignote.
-

Message d'état

Cette fonction permet à l'utilisateur d'envoyer des messages d'état à d'autres radios.

La liste d'états rapides est configurée dans le CPS-RM et comprend un maximum de 99 états.

Un message texte peut comporter au maximum 16 caractères.

Si la synthèse texte-parole est activée, elle permet à la radio d'indiquer par un signal sonore la réception des messages d'état.



AVIS:

La synthèse texte-parole est configurée dans le CPS. Vérifiez auprès du détaillant ou de votre administrateur de système pour savoir de quelle façon votre radio a été programmée.

Envoi de messages d'état

Suivez la procédure ci-dessous pour envoyer un message d'état.

Appuyez sur la touche d'**accès direct** programmée.

En cas de réussite :

- Une tonalité de réussite se fait entendre.
- Le voyant DEL s'éteint.

En cas d'échec :

- Une tonalité d'échec se fait entendre.
- Le voyant DEL s'éteint.

Messagerie texte

Message texte rapide

Votre radio prend en charge les messages texte rapides selon la programmation effectuée par votre détaillant.

Envoi de messages texte rapides

Suivez la procédure suivante pour envoyer des messages texte rapides prédéfinis sur votre radio à un alias prédéfini.

1 Appuyez sur la touche d'**accès direct** programmée.

2 Attendez la confirmation.

En cas de réussite :

- Le voyant DEL vert s'allume.
- Une tonalité de réussite se fait entendre.

En cas d'échec :

- Une tonalité d'échec se fait entendre.

Cryptage

Cette fonction fait appel à une solution de brouillage logiciel pour prévenir l'écoute d'un canal par des utilisateurs non autorisés. Les parties de la transmission correspondant au signal et à l'identification de l'utilisateur ne sont pas brouillées.

Sur votre radio, la fonction de cryptage doit être activée sur le canal pour envoyer une transmission cryptée; l'activation de la fonction n'est cependant pas nécessaire à la réception d'une telle transmission. Pendant qu'un canal crypté est sélectionné, la radio continue d'être en mesure de recevoir des transmissions non brouillées.

Votre radio prend uniquement en charge le cryptage amélioré. Pour décoder un appel crypté, votre radio doit être programmée de façon à utiliser les mêmes valeurs et ID de clé (pour le cryptage amélioré) que la radio émettrice.

Si votre radio reçoit un appel brouillé correspondant à des valeurs et ID de clé différentes, vous n'entendrez rien du tout (pour le cryptage amélioré).

Sur un canal crypté, votre radio est en mesure de recevoir des appels débrouillés, selon la façon dont votre radio est programmée. En outre, votre radio peut jouer un avertissement ou non, selon la façon dont elle est programmée.



AVIS:

Cette fonction n'est pas offerte dans les canaux de bandes citoyennes qui se trouvent dans la même fréquence.

Le voyant DEL vert s'allume pendant que la radio envoie une transmission cryptée et émet un clignotement rapide lorsque la radio reçoit une transmission cryptée.



AVIS:

Certains modèles de radio n'offrent pas cette fonction de cryptage, ou peuvent avoir une configuration différente. Pour obtenir des renseignements supplémentaires, adressez-vous à votre détaillant ou à votre administrateur de système.

Activer ou désactiver le cryptage

Suivez la procédure suivante pour activer ou désactiver la fonction confidentialité de votre radio.

Appuyez sur la touche programmée **Confidentialité**.

Interrompre/Raviver

Cette fonction vous permet d'activer ou désactiver n'importe quelle radio du réseau. Par exemple, le détaillant ou l'administrateur du système pourrait vouloir désactiver une radio volée pour empêcher le voleur de s'en servir, puis la réactiver une fois qu'elle est de nouveau en votre possession.

Une radio peut être désactivée (interrompue) ou activée (ravivé) soit par la console, soit par une commande initiée par une autre radio.

Une fois que la radio est désactivée, la radio émet une tonalité d'échec.

Lorsqu'une radio est désactivée temporairement, elle ne peut plus demander ni recevoir de services initiés par l'utilisateur sur le système qui a effectué la procédure d'interruption. Cependant, la radio peut basculer vers un autre système. La radio continue d'envoyer des rapports de position GPS et peut être surveillée à distance lorsqu'elle a été interrompue.



AVIS:

Le détaillant ou l'administrateur de système peut désactiver en permanence une radio. Pour obtenir plus de renseignements à ce sujet, consultez la section [Désactivation permanente de la radio à la page 70](#).

Désactivation permanente de la radio

Cette fonction est une mesure de sécurité améliorée qui restreint l'accès non autorisé à une radio.

La désactivation permanente de la radio rend la radio inutilisable. Par exemple, le détaillant ou l'administrateur de système peut vouloir désactiver une radio perdue ou volée pour en empêcher toute utilisation non autorisée.



AVIS:

La radio désactivée peut uniquement être réactivée dans un centre de réparation de Motorola Solutions. Pour obtenir des renseignements supplémentaires, adressez-vous à votre détaillant ou à votre administrateur de système.

Travailleur solitaire

Cette fonction déclenche le mode d'urgence s'il n'y a aucun signe d'activité par l'utilisateur, tel qu'appuyer sur une quelconque touche de la radio ou activer le sélecteur de canal, pendant une durée prédéfinie.

Si aucune activité n'est détectée pendant la durée prédéfinie, la radio avertit l'utilisateur de l'expiration du délai d'inactivité au moyen d'un signal sonore.

Si l'utilisateur ne donne aucune réponse à l'avertissement avant l'expiration du délai prédéfini subséquent, la radio active une situation d'urgence selon la programmation du détaillant ou de l'administrateur de site.

Pour obtenir plus de renseignements à ce sujet, consultez la section [Fonctionnement d'urgence à la page 61](#).



AVIS:

Pour obtenir des renseignements supplémentaires, adressez-vous à votre détaillant ou à votre administrateur de système.

Fonctions de verrouillage par mot de passe

Cette fonction vous permet de restreindre l'accès à la radio en demandant un mot de passe lorsqu'elle est allumée.

Accès aux radios à l'aide des mots de passe

Suivez la procédure suivante pour accéder à votre radio en utilisant un mot de passe.

- 1 Entrez le mot de passe à quatre chiffres.

L'utilisation de l'interrupteur d'**urgence** au pied permet d'accéder à la radio sans devoir entrer un mot de passe.

- Utilisez le **bouton sélecteur de canal** pour entrer le premier chiffre du mot de passe.
- Maintenez appuyé le **bouton sélecteur de canal** pour passer au chiffre suivant.
- Entrez tous les chiffres du mot de passe de cette façon.

- 2 La radio vérifie automatiquement la validité du mot de passe.

En cas de réussite, la radio est mise sous tension.
En cas d'échec :

- Une tonalité continue retentit. Répétez l'étape [étape 1](#).
- Après une troisième tentative incorrecte, la radio se verrouille. Une tonalité se fait entendre. Le voyant DEL jaune clignote en double. La radio se verrouille pendant 15 minutes.

Déverrouillage de la radio

Lorsqu'elle est verrouillée, la radio ne peut recevoir aucun appel, y compris les appels d'urgence. Suivez la procédure suivante pour déverrouiller une radio verrouillée.

- 1 Allumez la radio.

La radio redémarre la minuterie de verrouillage de 15 minutes.

- 2 Patientez 15 minutes.

Lorsqu'en mode de verrouillage, la radio ne répond qu'à la touche **marche/arrêt**.

- 3 Répétez les étapes de la section [Accès aux radios à l'aide des mots de passe à la page 71](#) pour accéder à la radio.
-

Programmation par onde radio

Votre détaillant peut mettre à jour à distance votre radio par le biais de la programmation par radiocommunication (OTAP) sans connexion physique. De plus, certains paramètres peuvent être configurés par le biais de la programmation par radiocommunication.

Lorsque votre radio est programmée par OTAP, le voyant DEL vert clignote.

Lorsque votre radio reçoit des données à volume élevé :

- Le canal devient occupé.
- Une tonalité d'échec se fait entendre si vous appuyez sur le bouton **PTT**.



AVIS:

Lorsque la programmation est terminée, une tonalité retentit et votre radio redémarre (mise hors tension, puis sous tension de nouveau).

Fonctionnement Wi-Fi

Wi-Fi® est une marque déposée de Wi-Fi Alliance®.



AVIS:

Cette fonction s'applique aux modèles XPR 5350e/XPR 5380e uniquement.

Cette fonction vous permet de configurer le Wi-Fi et de vous connecter à un réseau. Le Wi-Fi prend en charge les mises à jour de micrologiciel de la radio, de la codeplug, et des ressources telles que les modules de langues et les annonces vocales.

Activer ou désactiver la fonction Wi-Fi



AVIS:

Cette fonction s'applique aux modèles XPR 5350e/XPR 5380e uniquement.

La touche programmée **Wi-Fi Off ou On** est attribuée par défaut. Vérifiez auprès du détaillant ou de votre administrateur de système pour savoir de quelle façon votre radio a été programmée.

Les annonces vocales pour la touche programmée **Wifi On ou Off** peut être personnalisé par le CPS selon les exigences des utilisateurs. Pour obtenir des

renseignements supplémentaires, adressez-vous à votre détaillant ou à votre administrateur de système.

Vous pouvez activer ou désactiver le Wi-Fi en effectuant l'action suivante.

- Appuyez sur la touche programmée **Wi-Fi activé ou désactivé**. L'annonce vocale Activation du Wi-Fi ou désactivation du Wi-Fi se fait entendre.

Connexion à un point d'accès réseau



AVIS:

Cette fonction s'applique aux modèles XPR 5350e/XPR 5380e uniquement.

Lorsque vous activez le Wi-Fi, la radio recherche un point d'accès réseau et s'y connecte.

La touche programmée **Requête d'état Wi-Fi** est attribuée par votre détaillant ou administrateur de système. Vérifiez auprès du détaillant ou de votre administrateur de système pour savoir de quelle façon votre radio a été programmée.

Appuyez sur la touche programmée **Requête d'état Wi-Fi** pour connaître l'état de la connexion avec l'annonce vocale. L'annonce vocale indique Le Wi-Fi est désactivé,

Le Wi-Fi est activé, mais il n'y a pas de connexion ou Le Wi-Fi est activé avec connexion.

Les annonces vocales pour la touche programmée **Requête d'état Wi-Fi** peut être personnalisé par le CPS selon les exigences des utilisateurs. Pour obtenir des renseignements supplémentaires, adressez-vous à votre détaillant ou à votre administrateur de système.

Utilitaires

Ce chapitre décrit le fonctionnement des fonctions utilitaires disponibles sur votre radio.

Niveaux de puissance

Vous pouvez personnaliser le niveau de puissance de votre radio en réglant celui-ci à Haut ou Bas pour chaque canal.

Haute

Ce réglage permet la communication avec des radios considérablement éloignées.

Faible

Ce réglage permet la communication avec des radios situées à proximité.

Configuration de la puissance

Suivez la procédure suivante pour configurer la puissance de votre radio.

Appuyez sur la touche programmée **Niveau de puissance**.

L'une des tonalités suivantes retentit :

Tonalité de réussite

La radio émet à basse puissance.

Tonalité d'échec

La radio émet à haute puissance.

Activation ou désactivation des sonneries et alertes de la radio

Vous pouvez activer ou désactiver toutes les sonneries et alertes de la radio sauf l'alerte d'urgence entrante. Suivez la procédure suivante pour activer ou désactiver les sonneries et les alertes sur votre radio.

Appuyez sur le bouton programmé Toutes Tnltés/
Avert.

L'une des tonalités suivantes retentit :

Tonalité de réussite

Toutes les tonalités et alertes sont activées.

Tonalité d'échec

Toutes les tonalités et alertes sont désactivées.

Activation ou désactivation de l'avertisseur / des phares

Votre radio peut vous aviser d'un appel entrant en actionnant l'avertisseur et les phares. Lorsque cette fonction est activée, les appels entrants font s'activer l'avertisseur et les phares de votre véhicule. Cette fonction passe par le connecteur d'accessoire à l'arrière de votre radio et doit être installée par votre détaillant. Suivez la procédure suivante pour activer ou désactiver l'avertisseur et les phares de votre véhicule.

Appuyez sur la touche programmée **Avert./phares**.

L'une des tonalités suivantes retentit :

Tonalité de réussite

La fonction d'avertisseur et de phares est activée.

Tonalité d'échec

La fonction d'avertisseur et de phares est désactivée.

Activer et désactiver le système de diffusion publique

Suivez la procédure suivante pour activer ou désactiver la diffusion publique interne (PA) de votre radio.

Appuyez sur la touche programmée **Diffusion publique**.

L'une des tonalités suivantes retentit :

Tonalité de réussite

Le système de diffusion publique est activé.

Tonalité d'échec

Le système de diffusion publique est éteint.

Activer et désactiver le système de diffusion publique externe

Suivez la procédure suivante pour activer ou désactiver la diffusion publique externe (PA) de votre radio.

Appuyez sur la touche programmée **Diffusion publique ext.**

L'une des tonalités suivantes retentit :

Tonalité de réussite

Le système de diffusion publique externe est activé.

Tonalité d'échec

Le système de diffusion publique externe est éteint.

Activation ou désactivation de l'assistance parlée

Cette fonction permet à la radio de confirmer vocalement le code ou le nom de la zone ou du canal que l'utilisateur vient d'entrer ou la touche programmable sur laquelle il vient d'appuyer. L'assistance parlée peut être personnalisée en fonction des exigences du client.

Appuyez sur la touche programmée **Assistance parlée.**

Activation ou désactivation de la carte d'option

Les capacités de carte d'option de chaque canal peuvent être attribuées aux touches programmables. Un canal peut prendre en charge jusqu'à six fonctions de carte d'option. Suivez la procédure suivante pour activer ou désactiver la carte d'option sur votre radio.

Appuyez sur la touche programmée **Carte d'option.**

Synthèse texte-parole

La fonction de synthèse vocale peut être activée uniquement par votre détaillant ou administrateur de système. Si la synthèse texte-parole est activée, l'annonce vocale est automatiquement désactivée. Si cette option est activée, la fonction de synthèse texte-parole est automatiquement désactivée.

L'indicateur audio peut être personnalisé en fonction des exigences du client.

Réglage de la synthèse texte-parole

Suivez la procédure pour définir la fonction de synthèse vocale.

Appuyez sur la touche programmée **Synthèse vocale** pour écouter les messages texte que vous recevez.

Activation ou désactivation de la fonction Audio intelligent.

Votre radio règle automatiquement le volume audio pour compenser le bruit de fond actuel dans l'environnement, y compris les sources de bruit mobiles et immobiles. Cette fonction est une fonction de réception uniquement et ne touche pas l'audio de transmission. Suivez la procédure suivante pour activer ou désactiver l'audio intelligent sur votre radio.

Appuyez sur la touche programmée **Audio intelligent**.



AVIS:

Cette fonction ne s'applique pas à la technologie Bluetooth.

Activer ou désactiver la fonction de suppression des réactions acoustiques

Cette fonction vous permet de réduire la réaction acoustique reçue lors de la réception d'appels.

Appuyez sur la touche programmée **Réduction bruit**.

Vous entendez une tonalité de réussite qui indique que la suppression des réactions acoustiques est alors activée.

Vous entendez une tonalité d'échec qui indique que la radio ne peut pas activer la suppression des réactions acoustiques.

Activer ou désactiver l'amélioration de la vibration

Vous pouvez activer cette fonction lorsque vous parlez une langue qui contient beaucoup de prononciations alvéolaires vibrantes (« R » roulés). Suivez la procédure pour activer ou désactiver l'amélioration de la vibration sur votre radio.

Appuyez sur la touche programmée **Amélioration de la vibration** pour activer ou désactiver la fonction.

Activation ou désactivation de la fonction GPS (Global Positioning System)

Le système de localisation GPS est un système de navigation par satellite qui permet de déterminer l'emplacement précis de la radio. Suivez la procédure suivante pour activer ou désactiver le GPS sur votre radio.

Appuyez sur la touche programmée **GPS** pour activer ou désactiver la fonction.

Fonctionnement Connect Plus

Autres commandes de la radio en mode Connect Plus

Bouton d'émission (PTT)

Le bouton **PTT** situé sur le côté de la radio a deux fonctions principales :

- Le bouton **PTT** permet à la radio de transmettre un message aux autres radios pendant un appel.
Pour parler, maintenez le bouton **PTT** enfoncé. Relâchez le bouton **PTT** pour écouter.
Lorsque vous appuyez sur le bouton **PTT**, le microphone se met sous tension.
- Lorsque vous n'êtes pas déjà en cours d'appel, vous pouvez vous servir du bouton **PTT** pour faire un nouvel appel (voir [Faire un appel radio à la page 88](#)).

Si la tonalité d'autorisation est activée, attendez la fin de la brève tonalité pour parler.

[Envoyer des commentaires](#)

Touches programmables

Votre détaillant peut programmer les touches pour en faire des raccourcis permettant d'accéder aux fonctions de la radio selon la durée pendant laquelle vous appuyez sur ces boutons :

Appui bref

Appuyer et relâcher rapidement.

Appui long

Appuyez et maintenez enfoncé pour la durée programmée.



AVIS:

La durée programmée pour la pression d'un bouton peut s'appliquer à tous les réglages et à toutes les fonctions attribuables de la radio. Voir [Fonctionnement d'urgence à la page 100](#) pour en savoir plus sur la durée de programmation pour la touche *Urgence*.

Fonctions attribuables de la radio

Commutateur® audio Bluetooth

Permet de faire alterner l'acheminement du signal audio entre le haut-parleur de la radio ou par un accessoire Bluetooth externe.

Connexion Bluetooth

Permet de lancer l'exécution d'une opération de recherche et de connexion Bluetooth.

Déconnexion Bluetooth

Met fin à toutes les connexions Bluetooth entre votre radio et tout dispositif Bluetooth.

Détection Bluetooth

Permet à votre radio de passer en mode Détection Bluetooth.

Annulation de file d'attente occupée

La radio quitte le mode Occupé quand un appel non urgent de la file d'attente Occupé est effectué. Les appels d'urgence, une fois qu'ils sont acceptés dans la file d'attente Occupé, ne peuvent pas être annulés.

Annnonce du canal

Transmet des messages vocaux pour une zone et un canal sur le canal sélectionné.

Urgence activée/désactivée

Selon la programmation choisie, déclenche ou annule une urgence.

Type de sonnerie d'avertissement

Fournit un accès direct au réglage du type de sonnerie d'avertissement.

Réinitialiser le canal d'accueil

Définit un nouveau canal d'accueil.

Mettre en sourdine le Rappel du canal d'accueil

Mets en sourdine le rappel du canal d'accueil.

Avertisseur/phares

Active ou désactive la fonction d'avertisseurs et de phares.

Audio intelligent

Active ou désactive la fonction Audio intelligent.

Mic. CGA act./désact.

Permet d'activer et de désactiver la fonction de contrôle de gain automatique du microphone.

Accès direct

Permet de lancer un appel de groupe ou individuel prédéfini et d'envoyer un avis d'appel ou un message texte rapide automatiquement.

Quitter l'appel

Met fin à un appel téléphonique.

Cryptage

Active ou désactive la fonction de cryptage.

Demande d'itinérance

Demande de recherche d'un autre site.

Balayage

Permet d'activer et de désactiver la fonction de balayage.

Verrouillage de site activé/désactivé

Lorsque cette fonction est activée, la radio ne recherche que le site courant. Lorsqu'elle est désactivée, la radio recherche d'autres sites en plus du site courant.

Annonce vocale activée/désactivée

Active ou désactive la fonction d'annonce vocale.

Wi-Fi

Permet d'activer ou de désactiver la fonction Wi-Fi.

Basculement de zone

Permet à l'utilisateur de la radio de basculer entre la zone 1 et la zone 2.

Réglages ou fonctions attribuables

FRéduction bruit

Active ou désactive la fonction de suppression des réactions acoustiques

Toutes les tonalités/alertes

Permet d'activer et de désactiver les sonneries et les avertissements.

Luminosité du rétroéclairage

Règle le niveau de luminosité.

Canal précédent/suivant

Selon la programmation, passe au canal précédent ou suivant.

Système mondial de localisation (GPS)

Permet d'activer ou désactiver le système de navigation par satellite.

Niveau de puissance

Alterne entre un niveau de puissance haut ou bas.

Non attribué

Indique que la fonction du bouton n'a pas encore été attribuée.

Description des indicateurs d'état en mode Connect Plus

Voyant lumineux

Le voyant DEL indique l'état de fonctionnement de la radio.

Rouge clignotant	La radio transmet alors que la batterie est faible, reçoit une transmission d'urgence ou a échoué à l'auto-test de mise sous tension, ou a quitté la zone de couverture si la radio est configurée avec le système ARTS. Le mode Muet est activé.
Rouge à clignotement rapide	La radio reçoit un transfert de fichier par radiocommunication (fichier de micrologiciel de carte d'option, fichier de fréquence réseau ou fichier de codeplug de carte d'option) ou la radio met à niveau un nouveau fichier de micrologiciel de carte d'option.

Suite du tableau...

Clignotement vert et jaune	La radio reçoit une alerte d'appel, a reçu un message texte ou le balayage est activé et elle reçoit de l'activité.
Jaune continu	La radio est en mode Détection Bluetooth.
Clignotement jaune double	La radio recherche activement un nouveau site.
Jaune clignotant	La radio reçoit une alerte d'appel ou le balayage est activé alors qu'elle est inactive (ne désactive pas la sourdine pour toute activité).
Vert continu	La radio est s'allume ou transmet.
Clignotement vert	La radio s'allume ou reçoit un appel ou des données en mode non protégé.
Clignotement vert rapide	La radio reçoit un appel crypté.



AVIS:

Lorsque vous appuyez sur le bouton de transmission **PTT**, si la radio est programmée pour fonctionner en mode politesse, celle-ci détermine automatiquement s'il s'agit d'une transmission autorisée en produisant une tonalité d'autorisation ou de refus.

Tonalités d'avertissement

Tonalité aiguë Tonalité grave

	Tonalité de réussite
	Tonalité d'échec

Tonalités d'alerte

La fonction Tonalités d'alerte vous informe de manière audible de l'état ou répond à la réception de données sur la radio.

<p>Tonalité continue</p>	<p>La radio émet un signal monophonique. Il retentit de manière continue jusqu'à ce qu'il cesse.</p>
<p>Tonalité périodique</p>	<p>Le signal sonore retentit de manière périodique en fonction des réglages de la radio. Il démarre, s'arrête, puis reprend.</p>
<p>Tonalité répétitive</p>	<p>Le signal sonore unique retentit et se répète jusqu'à ce que l'utilisateur y mette fin.</p>
<p>Tonalité temporaire</p>	<p>Le signal sonore retentit une fois pendant une courte période, selon les réglages de la radio.</p>

Sélection des modes Connect Plus et non Connect Plus

Pour passer à un mode non Connect Plus, vous devez changer de zone, si la programmation par le détaillant ou votre administrateur de système le prévoit. Vérifiez auprès

du détaillant ou de votre administrateur de système pour savoir si votre radio a été programmée avec des zones non Connect Plus, et quelles fonctions sont disponibles lors de l'utilisation dans des zones non Connect Plus.

Recevoir et faire des appels en mode Connect Plus

Sélectionner un site

Un site fournit la couverture pour une zone particulière. Un site Connect Plus est doté d'un contrôleur de site et d'un maximum de 15 répéteurs. Dans les réseaux multisites, la radio Connect Plus recherche automatiquement un nouveau site lorsque la puissance du signal du site courant chute sous un niveau inacceptable.

Demande d'itinérance

Une demande d'itinérance dit à la radio de rechercher un autre site, même si le signal du site courant est acceptable.

Si aucun site n'est disponible :

- L'écran de la poursuit la recherche dans la liste des sites.

- La radio reviendra au site précédent si celui-ci est toujours disponible.



AVIS:

Ceci est programmé par votre détaillant.

Appuyez sur la touche programmée **Demande d'itinérance**.

Une tonalité retentit pour indiquer que la radio est passée à un nouveau site.

Verrouillage de site activé/désactivé

Lorsque cette fonction est activée, la radio ne recherche que le site courant. Lorsqu'elle est désactivée, la radio recherche d'autres sites en plus du site courant.

Appuyez sur la touche programmée **Verr. Site**.

Si la fonction **Verrouillage de site** est activée :

- Une tonalité de réussite retentit pour indiquer que la radio s'est verrouillée sur le site courant.

Si la fonction **Verrouillage du site** est désactivée :

- Une tonalité d'échec retentit pour indiquer que la radio est déverrouillée.

Sélection d'une zone

La radio peut être programmée pour un maximum de 16 zones Connect Plus, et chaque zone contient un maximum de 16 positions assignables sur le bouton de sélection de canaux.

Chaque position assignable du bouton peut être utilisée pour démarrer l'un des types d'appels vocaux suivants :

- Appel de groupe
- Appel multigroupe
- Appel général de site
- Appel individuel

Appuyez sur la touche programmée **Basculement de zone**.

Utilisation de réseaux multiples

Si votre radio a été programmée pour utiliser plusieurs réseaux Connect Plus, vous pouvez sélectionner un autre réseau en passant à la zone Connect Plus attribuée au réseau désiré. Ces attributions réseau-à-zone sont configurées par votre détaillant par le biais de la programmation de la radio.

Sélection d'un type d'appel

Utilisez le bouton sélecteur de canal pour sélectionner un type d'appel. Il peut s'agir d'un appel de groupe, d'un appel multigroupe, d'un appel général ou d'un appel individuel, selon la programmation de votre radio. Si vous modifiez la position du bouton de sélection de canaux (à une position à laquelle un type d'appel est affecté), la radio s'enregistrera à nouveau sur le site Connect Plus. La radio s'enregistre en utilisant l'ID de groupe d'enregistrement qui a été programmé pour la nouvelle position du bouton de sélection de canal le nouveau type d'appel.

Si vous sélectionnez une position à laquelle aucun type d'appel n'est attribué, votre radio émet une tonalité continue. Étant donné que votre radio ne peut pas fonctionner lorsqu'un canal non programmé est

sélectionné, utilisez le bouton sélecteur de canal pour sélectionner un canal programmé.

Lorsque la zone requise est définie (si vous avez plusieurs zones sur votre radio), tournez le bouton sélecteur de canal pour sélectionner le type d'appel.

Réception et réponse à un appel

Une fois le canal, l'ID d'abonné ou le type d'appel défini, vous pouvez recevoir des appels et y répondre.

Le voyant DEL passe au vert continu lorsque la radio est en cours de transmission et clignote en vert lorsque la radio est en cours de réception.



AVIS:

Le voyant DEL passe au vert continu lorsque la radio est en cours de transmission et émet un clignotement rapide en vert durant la réception d'un appel crypté. Pour décoder un appel crypté, votre radio doit être dotée de la même clé de cryptage OU des mêmes valeurs et ID de clé (programmés par le détaillant) que la radio émettrice (la radio de laquelle vous recevez l'appel).



AVIS:

Pour obtenir plus de renseignements à ce sujet, consultez la section [Cryptage à la page 104](#).

Recevoir un appel de groupe et y répondre

Pour être en mesure de recevoir un appel provenant d'un groupe d'utilisateurs, votre radio doit avoir été préalablement définie comme partie intégrante de ce groupe.

Le voyant DEL clignote en vert. Votre radio désactive la sourdine et l'appel entrant se fait entendre sur le haut-parleur.

- 1 Tenez le microphone à une distance de 2,5 cm à 5 cm de votre bouche.

Le voyant DEL passe au vert continu.

- 2 Attendez la fin de la tonalité d'autorisation de conversation (si elle est activée) et parlez clairement dans le microphone.
-

- 3 Relâchez le bouton **PTT** pour écouter.

S'il n'y a aucune activité vocale pendant une durée préprogrammée, l'appel prend fin.



AVIS:

Pour en savoir davantage sur la fonction d'appel de groupe, consultez la section [Pour passer un appel de groupe à la page 89](#).

Recevoir un appel individuel et y répondre

Un Appel individuel est un appel effectué à partir d'une radio individuelle vers une autre radio individuelle.

Lorsque vous recevez un Appel individuel, le voyant DEL clignote en vert. Votre radio désactive la sourdine et l'appel entrant se fait entendre sur le haut-parleur de la radio.

- 1 Tenez le microphone à une distance de 2,5 cm à 5 cm de votre bouche.
- 2 Pour prendre l'appel, appuyez sur le bouton **PTT**.
Le voyant DEL passe au vert continu.

- 3 Attendez la fin de la tonalité d'autorisation de conversation (si elle est activée) et parlez clairement dans le microphone.

- 4 Relâchez le bouton **PTT** pour écouter.

S'il n'y a aucune activité vocale pendant une durée préprogrammée, l'appel prend fin.

Pour en savoir davantage sur la fonction d'appel individuel, consultez la section [Passer un appel individuel à la page 90](#).

Réception d'un appel général

Un appel général est un appel provenant d'une radio individuelle et transmis à toutes les radios du site. On l'utilise surtout pour faire une annonce importante exigeant toute l'attention des utilisateurs.

Lors de la réception d'un appel général de site, une tonalité retentit et le voyant DEL clignote en vert.

Votre radio désactive la sourdine et l'appel entrant se fait entendre sur le haut-parleur.

Les appels généraux n'attendent pas pendant un temps prédéterminé avant de se terminer.

Vous ne pouvez pas répondre à un appel général de site.



AVIS:

La radio interrompt la réception de l'appel général si vous changez de canal pendant l'appel. Pendant un appel général, vous ne pouvez **pas** utiliser les fonctions des touches programmées tant que l'appel est en cours.

Réception d'un appel téléphonique individuel entrant

Lorsque vous recevez un appel individuel entrant, Le voyant DEL clignote en vert. La radio désactive la sourdine et la tonalité d'appel individuel entrant se fait entendre sur le haut-parleur de la radio.

- 1 Pour répondre et parler, maintenez le bouton **PTT** enfoncé. Relâchez le bouton **PTT** pour écouter.
- 2 Appuyez sur le bouton préprogrammé **Quitter l'appel** pour mettre fin à l'appel.

Une courte tonalité retentit.

Réception d'un appel de Talkgroup entrant

Lorsque vous recevez un appel de Talkgroup, Le voyant DEL clignote en vert. La radio désactive la sourdine et la tonalité d'appel de groupe entrant se fait entendre sur le haut-parleur.

Appuyez sur la touche **PTT** pour parler et relâchez la touche pour écouter.

Appel téléphonique multigroupe entrant

Lorsque vous recevez un appel multigroupe, Le voyant DEL clignote en vert. La radio désactive la sourdine et la tonalité d'appel multigroupe entrant se fait entendre sur le haut-parleur.

Faire un appel radio

Après avoir sélectionné un canal, vous pouvez choisir un alias ou un ID d'abonné ou de groupe à l'aide des éléments suivants :

- Le bouton sélecteur de canal. Le bouton

- Une touche programmée d'**accès direct** – La fonction d'accès direct vous permet de passer aisément un appel individuel vers un ID prédéfini. Vous pouvez attribuer cette fonction à une touche programmable avec une brève ou une longue pression. Vous ne pouvez attribuer qu'**un seul** ID à une touche d'**accès direct**. Vous pouvez programmer plusieurs touches d'**accès direct** sur la radio.

**AVIS:**

La fonction de cryptage de votre radio doit être activée pour que ce canal soit en mesure d'envoyer des transmissions cryptées. Seule une radio cible dotée des mêmes valeurs et ID de clé que votre radio peut décoder la transmission.

**AVIS:**

Pour obtenir plus de renseignements à ce sujet, consultez la section [Cryptage à la page 104](#).

Faire un appel

Pour passer un appel de groupe

Pour être en mesure de faire un appel à un groupe d'utilisateurs, votre radio doit avoir été préalablement définie comme partie intégrante de ce groupe.

1 Sélectionnez le canal qui correspond à l'alias ou à l'ID de groupe en surbrillance. Voir [Sélection d'un type d'appel à la page 85](#).

2 Tenez le microphone à une distance de 2,5 cm à 5 cm de votre bouche.

3 Pour passer l'appel, appuyez sur le bouton de conversation **PTT**.

Le voyant DEL passe au vert continu.

4 Attendez la fin de la tonalité d'autorisation de conversation (si elle est activée) et parlez clairement dans le microphone.

5 Relâchez le bouton **PTT** pour écouter.

Lorsque la radio cible répond, le voyant DEL clignote en vert.

S'il n'y a aucune activité vocale pendant une durée préprogrammée, l'appel prend fin.

Passer un appel individuel

Bien que vous puissiez recevoir un appel individuel effectué par une radio individuelle autorisée et y répondre, votre radio doit avoir été préalablement programmée pour vous permettre de passer un appel individuel.

Si cette fonction n'a pas été activée, une tonalité d'échec se fait entendre lorsque vous tentez de faire un appel individuel en passant par la touche **d'accès direct**, ou le bouton de sélection de canaux,.

- 1 Effectuez l'une des opérations suivantes.
 - Sélectionnez le canal qui correspond à l'alias ou à l'ID d'abonné en surbrillance. Voir [Sélection d'un type d'appel à la page 85](#).
 - Appuyez sur la touche **d'accès direct** programmée.
-

- 2 Tenez le microphone à une distance de 2,5 cm à 5 cm de votre bouche.
-

- 3 Pour passer l'appel, appuyez sur le bouton de conversation **PTT**.

Le voyant DEL passe au vert continu.

- 4 Attendez la fin de la tonalité d'autorisation de conversation (si elle est activée) et parlez clairement dans le microphone.
-

- 5 Relâchez le bouton **PTT** pour écouter.

Lorsque la radio cible répond, le voyant DEL clignote en vert.

S'il n'y a aucune activité vocale pendant une durée préprogrammée, l'appel prend fin. Une courte tonalité retentit.

Faire un appel général de site

Cette fonction vous permet de transmettre un appel à tous les utilisateurs du site qui ne sont pas actuellement en communication pour un autre appel. Votre radio doit être programmée de manière à vous permettre d'utiliser cette fonction.

Les utilisateurs du canal ou du site ne peuvent pas répondre à l'appel général de site.

- 1 Sélectionnez le canal qui correspond à l'alias de groupe Appel général de site en surbrillance. Voir [Sélection d'un type d'appel à la page 85](#).
-

2 Tenez le microphone à une distance de 2,5 cm à 5 cm de votre bouche.

3 Pour passer l'appel, appuyez sur le bouton de conversation **PTT**.

Le voyant DEL passe au vert continu.

4 Attendez la fin de la tonalité d'autorisation de conversation (si elle est activée) et parlez clairement dans le microphone.

Appel multigroupe

Cette fonction vous permet de transmettre à tous les utilisateurs de groupes multiples. Votre radio doit être programmée de manière à vous permettre d'utiliser cette fonction.



AVIS:

Les utilisateurs des groupes ne peuvent pas répondre à un appel multigroupe.

1 Tournez le bouton de sélection de canaux pour sélectionner l'alias ou l'ID multigroupe.

2 Pour passer l'appel, appuyez sur le bouton de conversation **PTT**.

Le voyant DEL passe au vert continu.

Attendez la fin de la tonalité d'autorisation de parler (si elle est activée) et parlez clairement dans le microphone.

Appel individuel fait à l'aide du bouton de composition à une touche

La fonction d'appel direct vous permet de passer aisément un appel individuel à un alias ou ID d'appel individuel prédéfini. Vous pouvez attribuer cette fonction à une touche programmable avec une brève ou une longue pression.

Vous ne pouvez attribuer qu'UN SEUL alias ou ID à un bouton d'appel direct. Vous pouvez programmer plusieurs boutons d'appel directs pour votre radio.

1 Appuyez sur le bouton d'**appel direct** programmé pour passer un appel individuel à un alias ou ID d'appel individuel prédéfini.

2 Tenez le microphone à une distance de 2,5 cm à 5 cm de votre bouche.

3 Pour passer l'appel, appuyez sur le bouton de conversation **PTT**.

Le voyant DEL passe au vert continu.

4 Attendez la fin de la tonalité d'autorisation de parler (si elle est activée) et parlez clairement dans le microphone.

5 Relâchez le bouton **PTT** pour écouter.

Lorsque la radio cible répond, le voyant DEL clignote en vert.

S'il n'y a aucune activité vocale pendant une durée préprogrammée, l'appel prend fin.

Fonctions avancées en mode Connect Plus

Rappel du canal d'accueil

Cette fonction permet d'émettre un rappel si la radio n'est pas réglée sur le canal d'accueil pendant un certain temps.

Si cette fonction est activée par le CPS, la tonalité de rappel du canal d'accueil et l'avertissement sonore retentissent de manière répétée lorsque la radio n'est pas réglée sur le canal d'accueil pendant un certain temps.

Vous pouvez interrompre la diffusion du rappel en effectuant l'une des actions suivantes :

- Retourner au canal d'accueil.
- Mettre temporairement en sourdine l'avertissement à l'aide du bouton programmable.
- Définir un nouveau canal d'accueil à l'aide du bouton programmable.

Plan de secours automatique

Le plan de secours automatique est une fonction du système qui permet de continuer à effectuer et à recevoir des appels non urgents dans le groupe de contacts sélectionné s'il se produit certains types de défaillance du système Connect Plus.

Si une telle défaillance se produit, votre radio tente de d'accéder à un autre site Connect Plus. Ce processus de recherche peut amener votre radio à trouver un site Connect Plus fonctionnel ou un « canal de secours » (si le plan de secours automatique est activé sur votre radio). Un canal de secours est un répéteur qui fait habituellement partie d'un site Connect Plus fonctionnel, mais qui n'est pas en mesure de communiquer pour l'instant ni avec son contrôleur de site ni avec le réseau Connect Plus. En mode de reprise d'appel automatique, le répéteur fonctionne en tant que répéteur numérique « autonome ». Le mode de secours automatique ne prend en charge que les appels de groupe non urgents. Aucun autre type d'appel n'est pris en charge en mode de secours.

Indications de mode de reprise d'appel automatique

Lorsque votre radio utilise un canal de reprise d'appel, vous pouvez entendre une « tonalité de reprise » intermittente à peu près toutes les quinze secondes (sauf durant la transmission). Votre radio ne permet d'utiliser le PTT qu'avec le groupe de contacts sélectionné (appel de groupe, appel multigroupe ou appel général de site). Elle ne vous permet pas de passer d'autres types d'appels.

Recevoir et passer des appels en mode de reprise



AVIS:

Les appels ne sont entendus que par les radios qui écoutent le même canal de reprise et qui ont sélectionné le même groupe. Les appels ne sont pas mis en réseau avec d'autres sites ou d'autres relais.

Ni les appels vocaux d'urgence ni les alertes d'urgence ne sont disponibles en mode de reprise. Si vous appuyez sur le bouton d'urgence en mode de reprise, la radio émet une tonalité de touche non valide.

Les appels privés (de radio à radio) et les appels téléphoniques ne sont pas disponibles en mode reprise. Si vous tentez d'appeler un contact individuel, vous recevrez une tonalité de refus. À ce moment, vous devez sélectionner un contact du groupe désiré. Voici d'autres types d'appels non pris en charge : écoute ambiance, avertissement d'appel, vérification de la radio, activation de la radio, désactivation de la radio, messagerie texte, actualisation d'emplacement et appels de données en paquets.

L'accès amélioré au canal de trafic (ETCA) n'est pas pris en charge en mode de reprise automatique. Si deux utilisateurs de radio ou plus appuient sur le bouton **PTT** en même temps (ou presque en même temps), il est possible que les deux radios émettent jusqu'à ce que le bouton **PTT** soit relâché. Dans ce cas, il est possible qu'aucune transmission ne soit comprise par les radios réceptrices.

Pour passer des appels en mode de reprise, procédez comme pour le fonctionnement normal. Sélectionnez simplement le contact de groupe que vous désirez utiliser (en utilisant la méthode de sélection habituelle de canal de la radio), puis appuyez sur le bouton **PTT** pour faire votre appel. Il est possible que le canal soit déjà utilisé par un autre groupe. Si le canal est déjà utilisé, une tonalité « occupé » retentit. Vous pouvez sélectionner des contacts de groupe, multigroupe ou d'appel général de site en utilisant la méthode de sélection habituelle de canal de la radio. Lorsque la radio est utilisée sur le canal de reprise, les groupes multiples fonctionnent comme les autres groupes. Elle ne peut être entendue que par les radios qui ont sélectionné le même multigroupe.

Retour au fonctionnement normal

Si le site revient au fonctionnement ADF normal pendant que vous vous trouvez à portée du répéteur de secours, votre radio quitte automatiquement le mode de secours automatique. Un bip retentit lorsque votre radio est enregistrée. Si vous êtes à portée d'un site fonctionnel (qui n'est pas en mode de secours), vous pouvez appuyer sur le bouton de demande d'itinérance (si cette fonction est programmée dans votre radio) pour forcer votre radio à rechercher un site disponible et à s'y enregistrer. Si aucun autre site n'est disponible, votre radio retourne au mode de secours automatique une fois la recherche terminée. Si vous sortez de la zone de couverture de votre répéteur de secours, votre radio se met en mode de recherche.

Balayage

Cette fonction permet à votre radio d'écouter et de joindre des appels pour des groupes/canaux définis dans une liste de balayage préprogrammée. Lorsque le balayage est activé, le voyant DEL clignote en jaune en mode veille.

Démarrer et arrêter le balayage



AVIS:

Cette procédure active ou désactive le balayage pour toutes zones Connect Plus avec la même ID réseau que la zone actuellement sélectionnée.

Vous pouvez lancer et arrêter un balayage en appuyant sur la touche programmée **Balayage**.

- Une tonalité indique que le balayage a été activé ou désactivé.
- Lorsque le balayage est activé, la tonalité augmente.
- Lorsque le balayage est désactivé, la tonalité diminue.

Répondre à une transmission pendant un balayage

Lorsqu'elle exécute un balayage, votre radio s'arrête sur un groupe si elle y détecte de l'activité. La radio balaie en continu pour détecter des membres de la liste de balayage lorsqu'elle se trouve sur le canal de contrôle.

- 1 Tenez le microphone à une distance de 2,5 cm à 5 cm de votre bouche.

- 2 Appuyez sur le bouton **PTT** pendant la période d'attente.

Le voyant DEL passe au vert continu.

- 3 Attendez la fin de la tonalité d'autorisation de conversation (si elle est activée) et parlez clairement dans le microphone.

- 4 Relâchez le bouton **PTT** pour écouter.

Si vous ne répondez pas avant que la période d'attente soit écoulée, la radio reprend le balayage des autres groupes.

Activer ou désactiver le balayage



AVIS:

Cette procédure active ou désactive le balayage pour toutes les zones avec la même ID réseau que la zone actuellement sélectionnée.

Lorsque le balayage est activé et que vous n'avez pas d'appel en cours, le voyant DEL clignote en vert et jaune.

La procédure pour activer ou désactiver le balayage dépend de la façon dont votre radio est programmée. Si

elle a été programmée avec un bouton de balayage activé/désactivé, utilisez-le pour activer ou désactiver la fonction.

- Une tonalité indique que le balayage a été activé ou désactivé.
- Lorsque le balayage est activé, la tonalité augmente.
- Lorsque le balayage est désactivé, la tonalité diminue.

Comprendre la fonction de balayage



AVIS:

Si vous balayez un appel pour un groupe qui n'est pas associé à une position de canal dans la zone actuellement sélectionnée et que vous manquez le délai de réponse, vous devez passer à la zone appropriée et sélectionner la position de canal du groupe pour pouvoir discuter avec ce groupe.

Il y a des circonstances dans lesquelles vous pouvez manquer des appels de groupe qui se trouvent dans votre liste de balayage. Si vous manquez un appel pour l'une des raisons suivantes, cela n'indique pas que votre radio présente un problème. Il s'agit du fonctionnement normal du balayage en mode Connect Plus.

- La fonction de balayage n'est pas activée (vérifiez si le voyant DEL clignote en jaune).

- Vous avez déjà un appel en cours.
- Aucun membre du groupe balayé n'est enregistré auprès de votre site (systèmes multisite seulement).

Réponse de balayage

Si votre radio balaye un appel à partir de la liste de balayage de groupe à sélectionner, et si le bouton **PTT** est actionné au cours du balayage d'appel, le fonctionnement de la radio dépendra de l'activation ou de la désactivation de l'option de réponse de balayage pendant la programmation de la radio. Pour obtenir des renseignements supplémentaires, adressez-vous à votre détaillant ou à votre administrateur de système.

Réponse de balayage désactivée

La radio abandonne l'appel balayé et tente de transmettre au contact pour la position de canal sélectionnée. Après expiration du temps de maintien d'appel sur le contact actuellement sélectionné, la radio revient au canal d'accueil et démarre la minuterie de mise en attente du balayage. La radio reprend le balayage de groupe après que le délai d'attente du balayage soit écoulé.

Réponse de balayage activée

Si le bouton **PTT** est actionné durant le temps de maintien de l'appel de groupe balayé, la radio essaie de transmettre au groupe balayé.



AVIS:

Si vous balayez un appel pour un groupe qui n'est pas associé à une position de canal dans la zone actuellement sélectionnée et que vous manquez le temps de maintien d'appel, vous devez passer à la zone appropriée et sélectionner la position de canal du groupe pour pouvoir répondre à ce groupe.



AVIS:

Si l'ID de groupe d'annulation d'urgence par défaut est configuré dans le CPS de la carte d'option MOTOTRBO Connect Plus, il existe trois niveaux de priorité pour des groupes d'appels : P0, P1 et P2. P0 est l'ID de groupe d'annulation d'urgence permanente et la priorité la plus élevée. Pour obtenir des renseignements supplémentaires, adressez-vous à votre détaillant ou à votre administrateur de système.

Modifier l'ordre de priorité d'un groupe d'appels

La fonction Surveillance prioritaire permet à la radio d'automatiquement recevoir les transmissions du groupe d'appels avec une priorité supérieure lorsqu'elle est sur un autre appel. Une tonalité se fait entendre lorsque la radio passe à l'appel à la priorité plus élevée.

Le CPS de la carte d'option MOTOTRBO Connect Plus peut configurer deux niveaux de priorité pour les groupes d'appels : P1 et P2. P1 est une priorité plus élevée que P2.

Réglages de l'indicateur d'appel

Augmenter le volume de la tonalité d'alarme

Vous pouvez programmer la radio pour qu'elle émette une alarme continue lorsqu'un appel radio reste sans réponse. Le volume de la tonalité d'alarme augmente alors

graduellement. Cette fonction porte le nom d'avertissement croissant.

Fonction Avertissement d'appel

L'envoi d'un avertissement d'appel vous permet de faire savoir à un utilisateur de radio particulier que vous souhaitez qu'il vous rappelle lorsqu'il lui sera possible de le faire.

Cette fonction est accessible à partir de , un bouton préprogrammé **d'accès direct**.

Réponse à un avertissement d'appel

Suivez la procédure suivante pour répondre à un avertissement d'appel sur votre radio.

Lorsque vous recevez un avertissement d'appel :

- Une tonalité répétitive se fait entendre.
- Le voyant DEL jaune clignote.

Appuyez sur le bouton **PTT** dans les quatre secondes pour répondre par un appel individuel.

Envoyer un avertissement d'appel au moyen de la touche d'accès direct

Appuyez sur la touche programmée **Accès direct** pour envoyer un avertissement d'appel à l'ID prédéfini.

Le voyant DEL passe au vert continu pendant l'envoi de l'avertissement d'appel.

Si la confirmation d'avertissement d'appel est reçue, une tonalité de réussite se fait entendre.

Si la confirmation de l'avis d'appel n'est pas reçue, une tonalité d'échec se fait entendre.

Mode muet

Le mode muet propose une option à l'utilisateur de couper tous les indicateurs audio de la radio.

Une fois le mode muet activé, tous les indicateurs sonores sont désactivés à l'exception des fonctions de priorité élevée, comme les opérations d'urgence.

Lorsque l'on quitte le mode muet, la radio reprend la lecture des tonalités et de transmissions audio.

**AVIS:**

Ceci est une fonction pouvant être achetée. Pour obtenir des renseignements supplémentaires, adressez-vous à votre détaillant ou à votre administrateur de système.

Activation du mode muet

Suivez la procédure suivante pour activer le mode muet.

Accédez à cette fonction à partir de la touche programmée **Mode muet**.

Les éléments suivants se produisent lorsque le mode muet est activé :

- Une tonalité de réussite se fait entendre.
- Le voyant rouge clignote et continue de clignoter jusqu'à ce que l'on quitte le mode muet.
- La radio est en sourdine.
- La minuterie de mode muet commence pour toute la durée configurée.

Quitter le mode muet

Cette fonction peut être quittée automatiquement une fois l'expiration de la minuterie de mode muet.

Effectuez l'une des opérations suivantes pour quitter le mode muet manuellement :

- Appuyez sur la touche programmée **Mode muet**.
 - Appuyez sur le bouton PTT pour n'importe quelle entrée.
-

Les éléments suivants se produisent lorsque le mode muet est désactivé :

- Une tonalité d'échec se fait entendre.
- Le voyant DEL rouge clignotant s'éteint.
- Votre radio désactive le mode muet et l'état du haut-parleur est rétabli.
- Si la minuterie n'est pas expirée, cette dernière est arrêtée.

**AVIS:**

Mode muet est également abandonné si l'utilisateur transmet par la voix ou passa à un canal non programmé.

Fonctionnement d'urgence



AVIS:

Si votre radio est programmée pour l'activation du mode d'urgence « Silencieux » ou « Silencieux avec voix », elle quitte automatiquement le mode silencieux dans la plupart des cas après la fin de l'appel d'urgence ou de l'alerte d'urgence.

L'exception à cette règle est le cas où « Alerte d'urgence » est le mode d'urgence configuré et « Silencieux » est le type d'urgence configuré. Si votre radio est programmée de cette manière, le mode silencieux est maintenu jusqu'à ce que vous l'annuliez en appuyant sur le bouton **PTT** ou sur le bouton configuré pour « Urgence désactivée ».

Ni les appels vocaux d'urgence ni les alertes d'urgence ne sont pris en charge en mode de secours automatique Connect Plus. Pour de plus amples renseignements, voir [Plan de secours automatique à la page 92](#).

Une alerte d'urgence sert à signaler une situation critique. Vous pouvez signaler une urgence en tout temps, dans n'importe quel état, même si de l'activité se déroule sur le canal actuel. Le mode d'urgence programmé se déclenche lorsque vous appuyez sur le bouton **Urgence**. Le mode d'urgence programmé peut aussi être déclenché en

activant la fonction de situation de détresse en option. La fonction d'urgence peut être désactivée sur votre radio.

Votre détaillant peut définir la durée d'appui sur la touche **Urgence** programmée, sauf l'appui prolongé, qui est semblable à celui de tous les autres boutons.

Appui bref

De 0,05 à 0,75 seconde.

Appui long

De 1,00 à 3,75 secondes.

La fonction Urg. act./dés. est attribuée à la touche **Urgence**. Vérifiez auprès de votre détaillant le fonctionnement de la touche **Urgence**.

- Si l'appui bref sur la touche **Urgence** permet d'activer le mode d'urgence, alors l'appui prolongé sur la touche **Urgence** permet de quitter le mode d'urgence.
- Si l'appui prolongé sur la touche **Urgence** permet d'activer le mode d'urgence, alors l'appui bref sur la touche **Urgence** permet de quitter le mode d'urgence.

Lorsqu'une zone Connect Plus est sélectionnée, votre radio prend en charge trois modes d'urgence :

Appel d'urgence

Vous devez appuyer sur le bouton **PTT** pour parler dans le créneau temporel d'urgence attribué.

Appel d'urgence suivi d'un appel vocal

Lors de la première transmission dans le créneau temporel d'urgence attribué, la sourdine du microphone est désactivée et vous pouvez parler sans avoir à appuyer sur le bouton **PTT**. De cette façon, le microphone est « branché » pendant la durée programmée dans la radio. Pour les transmissions subséquentes du même appel d'urgence, vous devez appuyer sur le bouton **PTT**.

Alerte d'urgence

Une alerte d'urgence n'est pas un appel vocal. Il s'agit d'une notification d'urgence qui est envoyée aux radios configurées pour recevoir de type d'alerte. La radio envoie une alerte d'urgence par le canal de contrôle du site actuellement enregistré. L'alerte d'urgence est reçue par les radios du réseau Connect Plus qui sont programmées pour les recevoir (quel que soit le site réseau auprès duquel elles sont enregistrées).

Seul un des modes d'urgence peut être affecté au bouton Urgence pour chaque zone. De plus, chaque mode d'urgence comprend les types suivants :

Régulier

La radio émet une alarme et active des indicateurs sonores et/ou visuels.

Silencieux

La radio lance une urgence sans indication sonore ou visuelle. La radio coupe toutes les indications sonores ou visuelles relatives à l'urgence jusqu'à ce que vous appuyiez sur le bouton **PTT** pour amorcer une transmission vocale.

Silencieux avec voix

Identique au mode Silencieux, sauf que la sourdine de la radio se désactive également pour certaines transmissions vocales.

Réponse à un appel d'urgence

La radio n'indique pas qu'elle reçoit un appel d'urgence. Répondez comme vous le feriez pour les appels de groupe.

Ignorer Appel d'annulation d'urgence

Cette amélioration de fonctionnalité sert à fournir une option pour la radio d'ignorer un appel d'annulation d'urgence.

Pour activer la fonction Ignorer Appel d'annulation d'urgence, la radio doit être configurée avec le CPCPS.

Lorsque la fonction est activée, la radio ne reçoit pas le signal audio de l'ID de groupe d'annulation d'urgence par défaut.

Pour obtenir des renseignements supplémentaires, adressez-vous à votre détaillant ou à votre administrateur de système.

Initiation d'un appel d'urgence



AVIS:

Si votre radio est réglée à Silencieux, elle ne fournit aucune indication sonore ou visuelle durant l'urgence jusqu'à ce que vous appuyiez sur le bouton **PTT** pour amorcer une transmission vocale. Si votre radio est réglée à Silencieux avec voix, elle ne fournit aucune indication sonore ou visuelle de mode d'urgence. Cependant, votre radio débloque le son pour les transmissions des radios qui répondent à votre urgence. Les indicateurs d'urgence ne se manifestent que lorsque vous appuyez sur le bouton **PTT** pour amorcer une transmission vocale.

Tant en mode « Silencieux » que « Silencieux avec voix », la radio quitte automatiquement le mode silencieux après la fin de l'appel d'urgence.

1 Appuyez sur la touche programmée **Urgence**.

2 Tenez le microphone à une distance de 2,5 cm à 5 cm de votre bouche.

3 Appuyez sur le bouton **PTT** pour diffuser une transmission vocale dans le groupe d'urgence.

Lorsque vous relâchez le bouton **PTT**, l'appel d'urgence se poursuit pendant la période allouée comme délai d'appel d'urgence.

Si vous appuyez sur le bouton **PTT** pendant ce temps, l'appel d'urgence se poursuit.

Lancement d'un appel d'urgence suivi d'un appel vocal

Votre radio doit être programmée pour ce mode.

Dans ce mode, lorsque vous appuyez sur le bouton programmé **Urgence** et que votre radio reçoit un créneau temporel, le microphone est automatiquement activé sans que vous ayez à appuyer sur le bouton **PTT**. Cet état de microphone activé est aussi appelé « microphone branché ». Le « microphone branché » s'applique à la première transmission vocale de votre radio durant l'appel

d'urgence. Pour les transmissions subséquentes du même appel d'urgence, vous devez appuyer sur le bouton **PTT**.

- 1 Appuyez sur la touche programmée **Urgence**.

- 2 Tenez le microphone à une distance de 2,5 cm à 5 cm de votre bouche.

- 3 Le microphone reste actif pendant la durée de « microphone branché » précisée dans la programmation de la codeplug radio.
Pendant ce temps, le voyant DEL s'allume en vert.

- 4 Maintenez le bouton **PTT** enfoncé pour parler plus longtemps que la durée programmée.

Lancement d'une alerte d'urgence



AVIS:

Si votre radio est programmée pour « Silencieux » ou « Silencieux avec voix », elle ne fournit aucune indication sonore ou visuelle qu'elle est en train d'envoyer une alerte d'urgence. Si elle est programmée pour « Silencieux », le mode silencieux est maintenu indéfiniment jusqu'à ce que vous appuyiez sur le bouton PTT ou sur le bouton configuré pour « Urg. Dés. ». Si elle est programmée pour « Silencieux avec voix », la radio annule automatiquement le mode silencieux lorsque le contrôleur de site diffuse l'alerte d'urgence.

Appuyez sur le bouton **Urgence** orange.

Une fois que l'alerte d'urgence a bien été envoyée et qu'elle est diffusée sur les autres radios, une tonalité de réussite retentit.

Quitter le mode d'urgence



AVIS:

Si l'appel d'urgence prend fin en raison de l'expiration du délai d'appel d'urgence alors que la situation d'urgence existe toujours, appuyez de nouveau sur le bouton **Urgence** pour redémarrer le processus.

Si vous lancez une alerte d'urgence en appuyant sur le bouton programmé **Urgence**, la radio quitte automatiquement le mode d'urgence après avoir reçu une réponse du système Connect Plus.

Si vous lancez un appel d'urgence en appuyant sur le bouton programmé **Urgence**, votre radio est automatiquement associée à un canal dès qu'il y en a un de disponible. Une fois que votre radio a transmis un message pour signaler une urgence, vous ne pouvez pas annuler votre appel d'urgence. Cependant, si vous avez appuyé par accident sur le bouton ou si l'urgence n'existe plus, vous pourriez vouloir le dire sur le canal associé. Lorsque vous relâchez le bouton **PTT**, l'appel d'urgence est coupé après l'expiration du délai d'appel d'urgence.

Si votre radio est configurée pour la fonction Urgence suivi d'un appel vocal, utilisez la période de « micro ouvert » pour expliquer votre erreur, puis appuyez brièvement sur le

bouton **PTT** pour mettre fin à la transmission. L'appel d'urgence est coupé après l'expiration du délai d'appel d'urgence.

Fonctions de messagerie texte

Envoyer un message texte rapide au moyen de la touche d'accès direct

Appuyez sur la touche programmée d'**accès direct** pour envoyer un message texte rapide prédéfini à un ID prédéfini.

Le voyant DEL vert s'allume.

Si le message est envoyé, une tonalité retentit.
Si le message n'a pas pu être envoyé, .

Cryptage

Si elle est activée, cette fonction fait appel à une solution de brouillage logiciel pour prévenir l'écoute d'un canal par des utilisateurs non autorisés. Les parties de la transmission correspondant au signal et à l'identification de l'utilisateur ne sont pas brouillées.

La fonction de cryptage de votre radio doit être activée à la position courante du sélecteur de canal pour envoyer une transmission cryptée; l'activation de la fonction n'est cependant pas nécessaire à la réception d'une telle transmission. Lorsqu'elle est à une position de sélecteur de canal crypté, la radio reste en mesure de recevoir des transmissions non brouillées.

Votre radio prend en charge le cryptage amélioré.

Pour décoder un appel crypté, votre radio doit être programmée de façon à utiliser les mêmes valeurs et ID de clé (pour le cryptage amélioré) que la radio émettrice.

Si votre radio reçoit un appel brouillé correspondant à des valeurs et ID de clé différentes, vous n'entendrez rien du tout (cryptage amélioré).

Le voyant DEL passe au vert continu pendant que la radio envoie une transmission cryptée et clignote rapidement en vert lorsque la radio reçoit une transmission cryptée.

Vous pouvez accéder à cette fonction en effectuant l'une des actions suivantes :

- Appuyez sur la touche programmée **Cryptage** pour activer ou désactiver la fonction.



AVIS:

Certains modèles de radio n'offrent pas cette fonction de cryptage. Pour obtenir des renseignements supplémentaires, adressez-vous à votre détaillant ou à votre administrateur de système.

Faire un appel crypté

Le cryptage peut être activé ou désactivé au moyen de la touche programmée Cryptage. La fonction de cryptage de votre radio doit être activée pour que la position du canal actuellement sélectionné envoie des transmissions cryptées. Lorsque le cryptage est activé pour la position du canal actuellement sélectionné, toutes les transmissions vocales effectuées par votre radio sont brouillées. Cela inclut les types d'appels suivants : appel de groupe, appel multigroupe, réplique en cours d'appel balayé, appel général de site, appel d'urgence et appel individuel. Seule une radio cible dotée des mêmes valeurs et ID de clé que votre radio peut décoder la transmission.

Fonctions de verrouillage par mot de passe

Lorsque cette fonction est activée, vous ne pouvez accéder à votre radio que si le mot de passe est entré lors de la mise sous tension.

Accéder à la radio à l'aide d'un mot de passe

- 1 Allumez la radio.

La radio émet une tonalité continue.

- 2 Entrez votre mot de passe à quatre chiffres en faisant tourner le bouton Volume/Canal afin de composer le numéro. Maintenez appuyé le bouton Volume/Canal pour passer au chiffre suivant. Entrez tous les chiffres du mot de passe de la même manière.

Si le mot de passe est correct, la radio se met sous tension. Voir [Mise en marche de la radio à la page 27](#).

Si le mot de passe est incorrect, une tonalité continue retentit. Répétez l'étape [étape 2](#).

Après une troisième tentative incorrecte, Une tonalité se fait entendre et le voyant DEL émet un double clignotement jaune. La radio se verrouille.



AVIS:

Lorsqu'elle est verrouillée, la radio ne peut recevoir aucun appel, y compris les .

L'utilisation de l'interrupteur d'**urgence** au pied permet d'accéder à la radio sans devoir entrer un mot de passe.

Déverrouiller la radio

- 1 Si votre radio a été mise hors tension après qu'elle ait été verrouillée, mettez-la sous tension.

Une tonalité se fait entendre et le voyant DEL émet un double clignotement jaune.

- 2 Patientez 15 minutes.

La radio redémarre la minuterie de 15 minutes pour l'état de verrouillage à la mise sous tension.

- 3 Répétez les étapes [étape 1](#) et [étape 2](#) dans [Accéder à la radio à l'aide d'un mot de passe à la page 106](#).

Bluetooth



AVIS:

Si cette option est désactivée par le CPS, toutes les fonctionnalités associées à Bluetooth sont désactivées et la base de données d'appareil Bluetooth est effacée.

Cette fonctionnalité vous permet d'utiliser votre radio avec un appareil compatible Bluetooth (un accessoire) par l'intermédiaire d'une connexion sans fil Bluetooth. Votre radio prend en charge les appareils compatibles Bluetooth de marque Motorola et autres produits commerciaux prêts à l'emploi.

La connectivité Bluetooth fonctionne dans un rayon de 10 mètres (32 pi) entre deux appareils en ligne directe. C'est-à-dire un chemin sans obstruction entre votre radio et votre dispositif Bluetooth.

Il n'est pas recommandé de laisser votre radio à l'écart et vous ne devez pas vous attendre à ce que l'appareil Bluetooth offre une fiabilité élevée lorsque les deux appareils sont séparés.

À la périphérie de la zone de couverture, la qualité de la réception diminue, et la voix ainsi que la tonalité peuvent devenir brouillées ou saccadées. Pour corriger ce problème, il suffit de rapprocher votre radio et l'appareil Bluetooth à moins de 10 mètres (32 pieds) l'un de l'autre afin de rétablir la réception. La fonctionnalité Bluetooth de votre radio offre une puissance maximale de 2,5 mW (4 dBm) dans un rayon de 10 mètres (32 pieds).

Votre radio peut prendre en charge jusqu'à quatre connexions Bluetooth simultanées avec des appareils compatibles Bluetooth de différents types. Vous pouvez par exemple connecter un casque et un dispositif PTT. Les connexions Bluetooth simultanées avec plusieurs appareils Bluetooth de même type ne sont pas prises en charge.

Pour en savoir plus sur les fonctionnalités complètes de votre appareil compatible Bluetooth, reportez-vous à son guide d'utilisation.

Détecter un dispositif Bluetooth et établir la connexion

Il ne faut pas mettre le dispositif Bluetooth hors tension pendant le processus de détection et de connexion, car cela annulerait l'opération.

La radio établit la connexion avec le dispositif Bluetooth à portée dont le signal est le plus puissant ou à un dispositif avec lequel elle a établi une connexion antérieurement.

- 1 Mettez le dispositif Bluetooth sous tension et lancez le mode d'appariement. Reportez-vous au guide d'utilisation du dispositif Bluetooth.
-

- 2 Sur la radio, appuyez sur la touche programmée **Connexion Bluetooth**.

Une tonalité se fait entendre et le voyant DEL émet un clignotement jaune.

- 3 Il est possible que l'appariement de votre dispositif Bluetooth nécessite d'autres étapes. Reportez-vous au guide d'utilisation du dispositif Bluetooth.
-

Si l'appariement réussit, tonalité de réussite se fait entendre.

En cas d'échec, une tonalité d'échec se fait entendre.



AVIS:

Vous devrez peut-être programmer un code NIP dans votre radio avant de l'apparier à d'autres dispositifs. Pour obtenir plus de renseignements à ce sujet, communiquez avec votre détaillant.

Se déconnecter d'un dispositif Bluetooth

Sur la radio, appuyez sur la touche programmée **Déconnexion Bluetooth**.

Une tonalité de réussite se fait entendre après la déconnexion.

Changer l'acheminement du signal audio entre le haut-parleur interne de la radio et le dispositif Bluetooth

Vous pouvez faire alterner l'acheminement du signal audio entre le haut-parleur de la radio ou par un accessoire Bluetooth externe.

Appuyez sur la touche programmée **Interrupteur audio Bluetooth**.

Une tonalité se fait entendre lorsque l'acheminement du signal audio a été changé.

Fonctionnement Wi-Fi

Wi-Fi® est une marque déposée de Wi-Fi Alliance®.



AVIS:

Cette fonction s'applique aux modèles XPR 5350e/XPR 5380e uniquement.

Cette fonction vous permet de configurer le Wi-Fi et de vous connecter à un réseau. Le Wi-Fi prend en charge les mises à jour de micrologiciel de la radio, de la codeplug, et des ressources telles que les modules de langues et les annonces vocales.

Activer ou désactiver la fonction Wi-Fi



AVIS:

Cette fonction s'applique aux modèles XPR 5350e/XPR 5380e uniquement.

La touche programmée **Wi-Fi Off ou On** est attribuée par défaut. Vérifiez auprès du détaillant ou de votre

administrateur de système pour savoir de quelle façon votre radio a été programmée.

Les annonces vocales pour la touche programmée **Wifi On ou Off** peut être personnalisé par le CPS selon les exigences des utilisateurs. Pour obtenir des renseignements supplémentaires, adressez-vous à votre détaillant ou à votre administrateur de système.

Vous pouvez activer ou désactiver le Wi-Fi en effectuant l'action suivante.

- Appuyez sur la touche programmée **Wi-Fi activé ou désactivé**. L'annonce vocale Activation du Wi-Fi ou désactivation du Wi-Fi se fait entendre.

Connexion à un point d'accès réseau



AVIS:

Cette fonction s'applique aux modèles XPR 5350e/XPR 5380e uniquement.

Lorsque vous activez le Wi-Fi, la radio recherche un point d'accès réseau et s'y connecte.

La touche programmée **Requête d'état Wi-Fi** est attribuée par votre détaillant ou administrateur de système. Vérifiez

auprès du détaillant ou de votre administrateur de système pour savoir de quelle façon votre radio a été programmée.

Appuyez sur la touche programmée **Requête d'état Wi-Fi** pour connaître l'état de la connexion avec l'annonce vocale. L'annonce vocale indique Le Wi-Fi est désactivé, Le Wi-Fi est activé, mais il n'y a pas de connexion ou Le Wi-Fi est activé avec connexion.

Les annonces vocales pour la touche programmée **Requête d'état Wi-Fi** peut être personnalisé par le CPS selon les exigences des utilisateurs. Pour obtenir des renseignements supplémentaires, adressez-vous à votre détaillant ou à votre administrateur de système.

Utilitaires

Activer ou désactiver les tonalités et les avertissements de la radio

Vous pouvez activer ou désactiver toutes les tonalités et tous les avertissements de la radio (sauf la tonalité d'avertissement d'urgence entrant), au besoin.

Appuyez sur la touche programmée **Toutes Tnlés/ Avert..**

Tonalité entendue ...	Indication
Tonalité de réussite	Toutes les tonalités et alertes sont ACTIVÉES.
Tonalité d'échec	Toutes les tonalités et alertes sont DÉSACTIVÉES.

Régler le niveau de puissance

Vous pouvez personnaliser le niveau de puissance de votre radio en réglant celui-ci à élevé ou bas pour chaque zone Connect Plus.

Haute permet des communications, en mode Connect Plus, avec des sites de tour situés à une distance considérable. **Basse** permet des communications, en mode Connect Plus, avec des sites de tour situés à proximité.

.Appuyez sur la touche programmée **Niveau de puissance** .

Tonalité entendue ...	La radio transmet à ...
Tonalité de réussite	Faible puissance
Tonalité d'échec	Haute puissance

Annonce vocale

Cette fonction permet à la radio de faire entendre la zone ou le canal que l'utilisateur vient d'attribuer, ou de signaler l'appui sur une touche programmable. L'indicateur audio peut être personnalisé en fonction des exigences du client.

Appuyez sur la touche programmée **Assistance parlée**.

Activation ou désactivation de l'avertisseur / des phares

Cette fonction passe par le connecteur d'accessoire arrière de votre radio et doit être installée par votre détaillant.

Votre radio peut vous aviser d'un appel entrant en actionnant l'avertisseur et les phares. Lorsque cette fonction est activée, les appels entrants font s'activer l'avertisseur et les phares de votre véhicule.

Appuyez sur la touche programmée **Avert./phares** pour activer ou désactiver l'avertisseur ou les phares.

Appuyez sur la touche programmée **Avert./phares** .

Tonalité entendue ...	La radio indique que ...
Tonalité de réussite	La fonction d'avertisseur et de phares est activée.

Suite du tableau...

Tonalité entendue ...	La radio indique que ...
Tonalité d'échec	La fonction d'avertisseur et de phares est désactivée.

Audio intelligent

Votre radio peut régler automatiquement le volume audio pour compenser le bruit de fond actuel dans l'environnement, y compris les sources de bruit mobiles et immobiles. Cette fonction est une fonction de réception uniquement et ne touche pas l'audio de transmission. Appuyez sur la touche programmée **Audio intelligent**.

Activer ou désactiver la fonction de suppression des réactions acoustiques

Cette fonction vous permet de réduire la réaction acoustique reçue lors de la réception d'appels. Appuyez sur la touche programmée **Réduction bruit**.

Vous entendez une tonalité de réussite qui indique que la suppression des réactions acoustiques est alors activée.

Vous entendez une tonalité d'échec qui indique que la radio ne peut pas activer la suppression des réactions acoustiques.

Activation ou désactivation du GPS/GNSS

Le système mondial de navigation par satellite (GNSS) est un système de navigation par satellite qui permet de déterminer l'emplacement précis de la radio. Le GNSS comprend le système de navigation mondial (GPS), le système mondial de satellites de navigation (GLONASS) et le système satellite de navigation BeiDou (BDS).



AVIS:

Certains modèles de radio peuvent offrir le GPS, le GLONASS et le BDS. La constellation GNSS est configurée dans le CPS. Vérifiez auprès du détaillant ou de votre administrateur de système pour savoir de quelle façon votre radio a été programmée.

Appuyez sur la touche programmée **GPS/GNSS** pour activer ou désactiver la fonction.

Autres systèmes

Bouton d'émission (PTT)

Le bouton **PTT** a deux fonctions principales.

- Le bouton **PTT** permet à la radio de transmettre un message aux autres radios pendant un appel. Lorsque vous appuyez sur le bouton **PTT**, le microphone se met sous tension.
- Lorsque vous n'êtes pas déjà en cours d'appel, vous pouvez vous servir du bouton **PTT** pour faire un nouvel appel.

Pour parler, maintenez le bouton **PTT** enfoncé. Relâchez le bouton **PTT** pour écouter.

Si la tonalité d'autorisation ou l'effet local  **PTT** est activé, attendez la fin de la brève tonalité pour parler.

 Si l'indicateur Canal libre est activé (programmé par le détaillant), une courte tonalité d'avertissement retentit lorsque l'utilisateur de la radio cible (la radio qui reçoit la transmission) relâche le bouton **PTT**, vous indiquant que le canal est libre et que vous pouvez répondre.

 La tonalité continue d'un signal d'interdiction se fait entendre si votre appel est interrompu, par exemple si la

radio reçoit un appel d'urgence. Dans ce cas, relâchez le bouton **PTT**.

Touches programmables

Selon la durée pendant laquelle vous appuyez sur un bouton, votre détaillant peut programmer les touches pour en faire des raccourcis permettant d'accéder aux fonctions de la radio.

Appui bref

Appuyer et relâcher rapidement.

Appui long

Appuyez et maintenez enfoncé pour la durée programmée.



AVIS:

Voir [Fonctionnement d'urgence à la page 139](#) pour en savoir plus sur la durée de programmation pour la touche *Urgence*.

Fonctions attribuables de la radio

Les fonctions suivantes de la radio peuvent être attribuées aux boutons programmables.

Commutateur® audio Bluetooth

Permet de faire alterner l'acheminement du signal audio entre le haut-parleur de la radio ou par un accessoire Bluetooth externe.

Connexion Bluetooth

Permet de lancer l'exécution d'une opération de recherche et de connexion Bluetooth.

Déconnexion Bluetooth

Met fin à toutes les connexions Bluetooth entre votre radio et tout dispositif Bluetooth.

Détection Bluetooth

Permet à votre radio de passer en mode Détection Bluetooth.

Annonce du canal

Transmet des messages vocaux pour une zone et un canal sur le canal sélectionné.

Urgence

Selon la programmation choisie, déclenche ou annule une urgence.

Quitter la diffusion publique (PA)

Faire basculer le routage de l'audio entre l'amplificateur/haut-parleur PA connecté et le système de sonorisation interne de la radio.

Mettre en sourdine le Rappel du canal d'accueil

Mets en sourdine le rappel du canal d'accueil.

Itinérance de site manuelle 1

Lance une recherche de site manuelle.

CGA Mic.

Permet d'activer et de désactiver la fonction de contrôle de gain automatique du microphone.

Surveillance

Surveille l'activité du canal sélectionné.

Suppression des nuisances sur le canal¹

Permet de retirer temporairement un canal nuisible de la liste de balayage, sauf le canal sélectionné. Le canal sélectionné réfère à la zone ou à la combinaison de canaux sélectionnée de l'utilisateur à partir duquel le balayage est effectué.

¹ Non applicable à Capacity Plus.

Accès direct 

Lance directement un appel de groupe, individuel ou téléphonique prédéfini, un avertissement d'appel ou un message texte rapide.

Fonction de carte d'option

Active ou désactive les fonctions de la carte d'option sur les canaux qui les utilisent.

Écoute permanente¹

Surveille le trafic radio d'un canal sélectionné jusqu'à ce que la fonction soit désactivée.

Quitter l'appel 

Met fin à un appel téléphonique.

Cryptage 

Active ou désactive la fonction de cryptage.

Diffusion publique (PA)

Active/désactive le système PA interne de la radio.

Relais/Direct¹

Permet d'alterner entre l'utilisation d'un répéteur et les communications directes avec une autre radio.

Réinitialiser le canal d'accueil

Définit un nouveau canal d'accueil.

Mettre en sourdine le Rappel du canal d'accueil

Mets en sourdine le rappel du canal d'accueil.

Balayage²

Permet d'activer et de désactiver la fonction de balayage.

Info site

Transmet les messages vocaux pour le site actuel pour le site actuel lorsque l'Annonce vocale est activée).

Verrouillage de site¹ 

Lorsque cette fonction est activée, la radio ne recherche que le site courant. Lorsqu'elle est désactivée, la radio recherche d'autres sites en plus du site courant.

État

Permet de sélectionner le menu de la liste d'états.

Contrôle de la télémétrie

Permet de contrôler la broche de sortie sur une radio locale ou distante.

Interruption de transmission

Met fin à un appel interruptible afin de libérer le canal.

Amélioration de la vibration

Permet d'activer et de désactiver l'amélioration de la vibration.

² Ne s'applique pas à Capacity Plus-Ssite unique.

Annnonce vocale

Active ou désactive la fonction d'annonce vocale.

Transmission vocale (VOX)

Permet d'activer et de désactiver la transmission vocale.

Wi-Fi

Permet d'activer ou de désactiver la fonction Wi-Fi.

Basculement de zone

Permet à l'utilisateur de la radio de basculer entre la zone 1 et la zone 2.

Réglages ou fonctions attribuables

Les fonctions ou paramètres radio suivants peuvent être attribués aux touches programmables.

Sonneries/alertes

Permet d'activer et de désactiver les sonneries et les avertissements.

Canal précédent/suivant

Selon la programmation, passe au canal précédent ou suivant.

Niveau de puissance

Alterne entre un niveau de puissance haut ou bas.

Indicateurs d'état

Ce chapitre explique les indicateurs d'état et les tonalités audio utilisés par la radio.

Voyants DEL

Les voyants DEL indiquent l'état de fonctionnement de la radio.

Rouge clignotant

La radio n'a pas réussi l'autovérification à la mise sous tension.

La radio reçoit ou envoie une transmission d'urgence.

La radio effectue une transmission avec un niveau de batterie faible.

La radio est maintenant hors de la zone de couverture si la fonction ARTS est configurée.

Mode Muet est activé.

Vert continu

La radio est en cours de mise sous tension.

La radio effectue une transmission.

Vert clignotant

La radio est en cours de mise sous tension.

La radio reçoit un appel ou des données sans que la fonction d'appel individuel ne soit activée.

La radio récupère des transmissions de programmation par radiocommunication.

La radio détecte de l'activité de radiocommunication.



AVIS:

Cette activité peut influencer ou non le canal programmé de la radio en raison de la nature du protocole relatif aux données numériques.

Le voyant DEL ne s'allume pas si la radio détecte de l'activité de liaison radio Capacity Plus.

Vert à clignotement double

La radio reçoit un appel ou des données cryptées.

Jaune continu

La radio surveille un canal classique.

Jaune clignotant

La radio effectue un balayage pour détecter de l'activité.

La radio est en cours de réception d'un avertissement d'appel.

Tous les canaux Capacity Plus - multi-site sont occupés.

Jaune à clignotement double

La radio n'est pas connectée au répéteur en mode Capacity Plus.

Tous les canaux Capacity Plus sont occupés.

Tonalités

Vous trouverez ci-dessous les tonalités émises par le haut-parleur de la radio.



Tonalité aiguë



Tonalité grave

Tonalités d'avertissement

Les tonalités d'avertissement vous informent de manière audible de l'état d'une tâche après l'avoir initiée.



Tonalité de réussite



Tonalité d'échec

Tonalités audio

La fonction Tonalités audio vous informe de manière audible de l'état ou répond à la réception de données sur la radio.



Tonalité continue

La radio émet un signal monophonique. Il retentit de manière continue jusqu'à ce qu'il cesse.



Tonalité périodique

Le signal sonore retentit de manière périodique en fonction des réglages de la radio. Il démarre, s'arrête, puis reprend.



Tonalité répétitive

Le signal sonore unique retentit et se répète jusqu'à ce que l'utilisateur y mette fin.



Tonalité temporaire

Le signal sonore retentit une fois selon une période définie par les réglages de la radio.

Mode analogique ou numérique classique

Vous pouvez configurer chaque canal de la radio de manière analogique classique ou numérique classique.

Utilisez le **bouton sélecteur de canal** pour alterner entre les canaux analogiques et numériques.

Certaines fonctions ne sont pas disponibles lorsque vous basculez du mode numérique au mode analogique.

Certaines fonctions de la radio sont accessibles en mode analogique et numérique. Toutefois, les différences mineures de fonctionnement ne nuisent **pas** au rendement de la radio.



AVIS:

La radio peut aussi alterner entre les modes analogique et numérique pendant le balayage bimode. Pour obtenir plus de renseignements à ce sujet, consultez la section [Balayage à la page 134](#).

Information relative aux icônes

Dans la présente publication, les icônes décrites sont utilisées pour signaler les fonctions prises en charge en mode analogique classique ou en mode numérique classique.



Indique une fonction propre au **mode analogique classique** seulement.



Indique une fonction propre au **mode numérique classique** seulement.

Les fonctions offertes en mode conventionnel analogique **et** en mode numérique ne sont accompagnées d'**aucune** icône.

Pour obtenir plus de renseignements sur les fonctions offertes en mode multisite conventionnel, consultez la section [Sites IP interconnectés à la page 119](#).

Certaines fonctions sont aussi offertes dans le mode de partage de canaux Capacity Plus - site unique. Pour obtenir plus de renseignements à ce sujet, consultez la section [Capacity Plus – site unique à la page 120](#).

Certaines fonctions sont aussi offertes dans le mode ADF Capacity Plus - multisite. Pour obtenir plus de renseignements à ce sujet, consultez la section [Capacity Plus – multisite à la page 120](#).

Sites IP interconnectés

Cette fonction permet à votre appareil radio de fonctionner au-delà de la zone de couverture d'un site unique en se connectant à différents sites accessibles par l'intermédiaire d'un réseau IP (Internet Protocol). Il s'agit d'un mode multisite classique.

Lorsque la radio quitte la zone de couverture d'un site et entre dans celle d'un autre site, elle se connecte au répéteur du nouveau site pour envoyer et recevoir les appels ou les transmissions de données. Cette opération s'effectue automatiquement ou manuellement en fonction de vos paramètres.

Si la radio est configurée en mode automatique, elle détecte tous les sites accessibles lorsque le signal du site actuel est faible ou lorsqu'elle ne reçoit aucun signal de ce

site. Elle se verrouille alors sur le répéteur du site dont la valeur RSSI (indicateur d'intensité de réception du signal) est la plus élevée.

Lors d'une recherche manuelle, la radio recherche le premier site actuellement dans la zone de couverture dans la liste des sites disponibles en itinérance, mais qui ne présente pas nécessairement le signal le plus puissant et s'y connecte.



AVIS:

Pour chaque canal, seule l'option Balayage ou Itinérance peut être activée, mais non les deux en même temps.

Les canaux pour lesquels cette fonctionnalité est activée peuvent être ajoutés à une liste d'itinérance particulière. En mode de recherche automatique en itinérance, la radio recherche le ou les canaux dans la liste d'itinérance afin de déterminer le meilleur site. Une liste d'itinérance peut contenir un maximum de 16 canaux, y compris le canal sélectionné.



AVIS:

Il est impossible d'ajouter ou de supprimer manuellement une entrée dans la liste d'itinérance. Pour obtenir des renseignements supplémentaires, adressez-vous à votre détaillant ou à votre administrateur de système.

Capacity Plus – site unique

Capacity Plus - site unique est une configuration de partage de canaux à site unique du système radio MOTOTRBO qui prend en charge des centaines d'utilisateurs et un maximum de 254 groupes à l'aide d'un bassin de canaux. Ainsi, votre radio peut utiliser efficacement tous les canaux programmés disponibles en mode Répéteur.

Une tonalité d'échec retentit lorsque vous tentez d'accéder à une fonction qui n'est pas accessible en mode Capacity Plus - site unique à l'aide d'une touche programmable.

Certaines fonctions de la radio sont accessibles en mode numérique conventionnel, Sites IP interconnectés et Capacity Plus. Toutefois, les différences mineures de fonctionnement ne nuisent **PAS** à la performance de la radio.

Pour obtenir davantage de renseignements au sujet de cette configuration, adressez-vous à votre détaillant ou à votre administrateur de système.

Capacity Plus – multisite

Capacity Plus – multisite est une configuration de partage de canaux multisite du système radio MOTOTRBO alliant

les principaux avantages des configurations Capacity Plus et Sites IP interconnectés.

Capacity Plus – multisite permet à votre appareil radio de fonctionner au-delà de la zone de couverture d'un site unique en se connectant à différents sites accessibles par l'intermédiaire d'un réseau IP (Internet Protocol). Cette fonction permet également d'accroître la capacité en utilisant efficacement le nombre disponible combiné de canaux programmés pris en charge par chacun des sites disponibles.

Lorsque la radio quitte la zone de couverture d'un site et entre dans celle d'un autre site, elle se connecte au relais du nouveau site pour envoyer et recevoir les appels ou les transmissions de données. Selon la configuration choisie, cette opération se fait de façon automatique ou manuelle.

Si la radio est configurée en mode automatique, elle détecte tous les sites accessibles lorsque le signal du site actuel est faible ou lorsqu'elle ne reçoit aucun signal de ce site. Elle se verrouille alors sur le relais du site dont la valeur RSSI (Received Signal Strength Indicator – indicateur d'intensité de réception du signal) est la plus élevée.

Lors d'une recherche manuelle, la radio recherche le premier site actuellement à portée dans la liste des sites

disponibles en itinérance (qui ne présente pas nécessairement le signal le plus puissant) et s'y connecte.

Les canaux pour lesquels la configuration Capacity Plus – multisite est activée peuvent être ajoutés à une liste d'itinérance particulière. En mode de recherche automatique en itinérance, la radio recherche ces canaux afin d'identifier le meilleur site.



AVIS:

Il est impossible d'ajouter ou de supprimer manuellement une entrée dans la liste d'itinérance. Pour obtenir des renseignements supplémentaires, adressez-vous à votre détaillant ou à votre administrateur de système.

Tout comme pour Capacity Plus – site unique, les icônes des fonctions qui ne sont pas offertes en mode Capacity Plus – multisite ne sont pas disponibles dans le menu. Une tonalité d'échec retentit lorsque vous tentez d'accéder à une fonction qui n'est pas accessible en mode Capacity Plus – multisite à l'aide d'une touche programmable.

Sélection des zones et des canaux

Ce chapitre décrit la procédure pour sélectionner une zone ou un canal sur votre radio.

Une zone est un groupe de canaux. Votre radio prend en charge jusqu'à 32 canaux et de 2 zones, avec un maximum de 32 canaux par zone.

Les messages sont transmis et reçus sur un canal donné. Chaque canal peut avoir été programmé différemment afin de joindre divers groupes d'utilisateurs ou diverses fonctionnalités peuvent y avoir été ajoutées.

Sélection des zones

Suivez la procédure suivante pour sélectionner la zone requise sur votre radio.

Appuyez sur la touche programmée **Basculement de zone**.

L'une des tonalités suivantes retentit :
Tonalité de réussite

La radio est dans la zone 2.

Tonalité d'échec

La radio est dans la zone 1.

Sélection des canaux

Suivez la procédure suivante pour sélectionner le canal voulu après avoir sélectionné la zone.

Faites un des suivants :

- Utilisez le **bouton Volume/Canal**.
 - Appuyez sur la touche programmée **Canal précédent** ou **Canal suivant**.
 - Appuyez sur la touche d'**accès direct** programmée.
-

Appels

Ce chapitre décrit les opérations pour recevoir et répondre à des appels, en faire et y mettre fin.

Vous pouvez choisir un alias ou un ID d'abonné, ou un alias ou un ID de groupe une fois que vous avez sélectionné un canal à l'aide d'une de ces fonctions :

Touche programmée d'accès direct.

Cette méthode est utilisée uniquement pour faire un appel de groupe, un appel privé ou un appel téléphonique.

**AVIS:**

Vous pouvez attribuer uniquement un ID à une **touche d'accès direct** programmable avec un appui prolongé ou bref.

Bouton programmable

Cette méthode est utilisée uniquement pour faire un appel téléphonique.

Bouton Volume/Canal

Cette méthode sélectionne manuellement un alias ou un ID d'abonné, ou un alias ou un ID de groupe.

Appels de groupe

Votre radio doit avoir été configurée comme faisant partie d'un groupe pour être en mesure de recevoir un appel provenant d'un groupe d'utilisateurs ou de passer un appel à un groupe d'utilisateurs.

Appels de groupe

Suivez la procédure suivante pour faire des appels de groupe à partir de la radio.

- 1 Faites un des suivants :

- Sélectionnez le canal qui correspond à l'alias ou à l'ID de groupe.
- Appuyez sur la touche d'**accès direct** programmée.

-
- 2 Pour passer l'appel, appuyez sur le bouton de conversation **PTT**.

Le voyant DEL vert s'allume.

-
- 3 Relâchez le bouton **PTT** pour écouter.

Le voyant DEL vert s'allume lorsque la radio cible répond.

-
- 4  Si l'indicateur Canal libre est activé, une courte tonalité d'avertissement se fait entendre lorsque l'utilisateur de la radio émettrice cesse d'appuyer sur le bouton **PTT**, vous indiquant que le canal est libre et que vous pouvez répondre. Pour prendre l'appel, appuyez sur le bouton **PTT**.

L'appel se termine lorsqu'il n'y a aucune activité vocale pendant une durée préprogrammée.



Réponse à un appel de groupe

Suivez la procédure suivante pour répondre à un appel de groupe sur votre radio.

Lorsque vous recevez un appel de groupe :

- Le voyant DEL vert clignote.
- Votre radio désactive la sourdine et l'appel entrant se fait entendre sur le haut-parleur.

1 Faites un des suivants :

-  Si l'indicateur Canal libre est activé, une courte tonalité d'avertissement se fait entendre lorsque l'utilisateur de la radio émettrice cesse d'appuyer sur le bouton **PTT**, vous indiquant que le canal est libre et que vous pouvez répondre. Pour prendre l'appel, appuyez sur le bouton **PTT**.
-  Si la fonction Interruption vocale est activée, appuyez sur le bouton **PTT** pour mettre interrompre le son sur la radio qui émet la transmission et libérer le canal afin de vous permettre de répondre.

Le voyant DEL vert s'allume.

2 Faites un des suivants :

- Attendez la fin de la tonalité d'autorisation de parler (si elle est activée) et parlez clairement dans le microphone.
 -  Attendez la fin de l'effet local **PTT** (s'il est activé) et parlez clairement dans le microphone.
-

3 Relâchez le bouton **PTT** pour écouter.

L'appel se termine lorsqu'il n'y a aucune activité vocale pendant une durée préprogrammée.

Appels privés

Un Appel individuel est un appel effectué à partir d'une radio individuelle vers une autre radio individuelle.

Il existe deux manières de configurer un appel individuel. Le premier type transmet l'appel après avoir effectué une vérification de présence radio, tandis que le deuxième type transmet l'appel immédiatement. Un seul de ces types d'appels peut être programmé dans votre radio par votre détaillant.

Appels individuels

Votre radio doit avoir été préalablement programmée pour vous permettre de faire un appel individuel. Si cette fonction n'est pas activée, vous entendrez une tonalité d'indication négative lorsque vous lancerez l'appel

- 1 Faites un des suivants :
 - Sélectionnez un canal qui correspond à l'alias ou à l'ID d'abonné.
 - Appuyez sur la touche d'**accès direct** programmée.

- 2 Pour passer l'appel, appuyez sur le bouton de conversation **PTT**.

Le voyant DEL vert s'allume.

- 3 Attendez la fin de la tonalité d'autorisation de parler (si elle est activée) et parlez clairement dans le microphone.

- 4 Relâchez le bouton **PTT** pour écouter.

Le voyant DEL vert clignote lorsque la radio cible répond.

- 5  Si l'indicateur Canal libre est activé, une courte tonalité d'avertissement se fait entendre lorsque l'utilisateur de la radio émettrice cesse d'appuyer sur le bouton **PTT**, vous indiquant que le canal est libre et que vous pouvez répondre. Pour prendre l'appel, appuyez sur le bouton **PTT**.



L'appel se termine lorsqu'il n'y a aucune activité vocale pendant une durée préprogrammée. Une tonalité se fait entendre.

Réponse à un Appel individuel

Suivez la procédure suivante pour répondre à un Appel individuel sur votre radio.

Si vous recevez un Appel individuel :

- Le voyant DEL vert clignote.

- Votre radio désactive la sourdine et l'appel entrant se fait entendre sur le haut-parleur.
- 1 Faites un des suivants :
 -  Si l'indicateur Canal libre est activé, une courte tonalité d'avertissement se fait entendre lorsque l'utilisateur de la radio émettrice cesse d'appuyer sur le bouton **PTT**, vous indiquant que le canal est libre et que vous pouvez répondre. Pour prendre l'appel, appuyez sur le bouton **PTT**.
 -  Si l'interruption de transmission est activée, appuyez sur le bouton **PTT** pour mettre fin à un appel interruptible afin de libérer le canal pour vous permettre de répondre.

Le voyant DEL vert s'allume.

-
- 2 Attendez la fin de la tonalité d'autorisation de parler (si elle est activée) et parlez clairement dans le microphone.

-
- 3 Relâchez le bouton **PTT** pour écouter.

L'appel se termine lorsqu'il n'y a aucune activité vocale pendant une durée préprogrammée.

Appels généraux

Un appel général est un appel effectué à partir d'une radio privé et destiné à toutes les radios présentes sur le canal. Un appel général sert à diffuser des annonces importantes qui sollicitent toute l'attention des utilisateurs. Les utilisateurs du canal ne peuvent pas répondre à un appel général.

Réception d'un appel général

Lorsque vous recevez un appel général :

- Une tonalité se fait entendre.
- Le voyant DEL vert clignote.
- Votre radio désactive la sourdine et l'appel entrant se fait entendre sur le haut-parleur.

Les appels généraux n'attendent pas pendant un temps prédéterminé avant de se terminer.

 Si l'indicateur Canal libre est activé, une courte tonalité d'avertissement se fait entendre lorsque l'utilisateur de la radio émettrice cesse d'appuyer sur le bouton **PTT**, ce qui indique que le canal est libre et que vous pouvez répondre. Vous ne pouvez pas répondre à un appel général.

**AVIS:**

La radio interrompt la réception de l'appel général si vous changez de canal pendant l'appel. Pendant un appel général, vous ne pouvez pas naviguer ni faire de changements tant que l'appel est en cours.

-  Attendez la fin de l'effet local **PTT** (s'il est activé) et parlez clairement dans le microphone.

Les utilisateurs du canal ne peuvent pas répondre à l'appel général.

Appels généraux

Votre radio doit avoir été préalablement programmée pour vous permettre de faire un appel général. Suivez la procédure suivante pour faire des appels généraux à partir de la radio.

- 1 Sélectionnez le canal qui correspond à l'alias ou à l'ID de groupe Appel général en surbrillance.
-

- 2 Pour passer l'appel, appuyez sur le bouton de conversation **PTT**.

Le voyant DEL vert s'allume.

- 3 Faites un des suivants :

- Attendez la fin de la tonalité d'autorisation de parler (si elle est activée) et parlez clairement dans le microphone.

Appels sélectifs

Un appel sélectif est un appel effectué à partir d'une radio individuelle vers une autre radio individuelle. Il s'agit d'un appel privé effectué en mode analogique.

Exécution d'un appel sélectif

Votre radio doit avoir été préalablement programmée pour vous permettre de faire un appel sélectif. Suivez la procédure suivante pour faire des appels sélectifs à partir de la radio.

- 1 Sélectionnez un canal qui correspond à l'alias ou à l'ID d'abonné.
-

- 2 Pour passer l'appel, appuyez sur le bouton de conversation **PTT**.

Le voyant DEL vert s'allume.

3 Faites un des suivants :

- Attendez la fin de la tonalité d'autorisation de parler (si elle est activée) et parlez clairement dans le microphone.
-  Attendez la fin de l'effet local **PTT** (s'il est activé) et parlez clairement dans le microphone.

4 Relâchez le bouton **PTT** pour écouter.

Le voyant DEL vert s'allume lorsque la radio cible répond.

-
- ### 5 Si l'indicateur Canal libre est activé, une courte tonalité d'avertissement se fait entendre lorsque l'utilisateur de la radio émettrice cesse d'appuyer sur le bouton **PTT**, vous indiquant que le canal est libre et que vous pouvez répondre. Pour prendre l'appel, appuyez sur le bouton **PTT**.

L'appel se termine lorsqu'il n'y a aucune activité vocale pendant une durée préprogrammée.

Réponse à un appel sélectif

Suivez la procédure suivante pour répondre à un appel sélectif sur votre radio.

Si vous recevez un appel sélectif :

- Le voyant DEL vert clignote.
- Votre radio désactive la sourdine et l'appel entrant se fait entendre sur le haut-parleur.

- 1 Pour prendre l'appel, appuyez sur le bouton **PTT**.
Le voyant DEL vert s'allume.

-
- 2 Attendez la fin de la tonalité d'autorisation de parler (si elle est activée) et parlez clairement dans le microphone.

-
- 3 Relâchez le bouton **PTT** pour écouter.

L'appel se termine lorsqu'il n'y a aucune activité vocale pendant une durée préprogrammée. Une tonalité se fait entendre.

Appels téléphoniques

Appels téléphoniques

Suivez la procédure suivante pour faire des appels téléphoniques à partir de la radio.

Lorsque vous tentez de faire un appel téléphonique ou d'y mettre fin alors que les codes d'accès et de fin d'accès ne sont pas configurés, la tentative échoue et une tonalité d'échec se fait entendre.

- 1 Appuyez sur la touche programmée d'**accès direct** à l'alias ou à l'ID prédéfini.

Si l'entrée de la touche **Accès direct** est vide, une tonalité d'échec se fait entendre.

En cas de réussite :

- La tonalité DMTF se fait entendre.
- Vous entendrez la tonalité de composition du téléphone de l'utilisateur.

En cas d'échec :

- Une tonalité d'échec se fait entendre.
- L'appel téléphonique échoue. Répétez cette étape.

-
- 2 Pour prendre l'appel, appuyez sur le bouton **PTT**.

-
- 3 Relâchez le bouton **PTT** pour écouter.
-

- 4 Appuyez sur la touche programmée **Quitter l'appel** pour mettre fin à l'appel.

Si la configuration de fin d'appel réussit :

- Une tonalité se fait entendre.

Si la configuration de fin d'appel échoue :

- Une tonalité d'échec se fait entendre.
- Répétez l'étape ou attendez que l'utilisateur du téléphone mette fin à l'appel.

Réponse à un appel téléphonique en mode appel privé

Suivez la procédure suivante pour répondre à un appel téléphonique en mode appel de groupe sur votre radio.

Si vous recevez un appel téléphonique en tant qu'appel de groupe :

- Le voyant DEL vert clignote.
- Votre radio désactive la sourdine et l'appel entrant se fait entendre sur le haut-parleur.

Si la fonction Appel téléphonique n'est pas activée sur votre radio, votre radio met l'appel en sourdine.

- 1 Pour prendre l'appel, appuyez sur le bouton **PTT**.
Le voyant DEL vert s'allume.

- 2 Relâchez le bouton **PTT** pour écouter.

- 3 L'appel se termine lorsqu'il n'y a aucune activité vocale pendant une durée préprogrammée.

Réponse à un appel téléphonique en mode appel général

Lorsque vous recevez un appel téléphonique en mode appel général, vous ne pouvez y répondre ou y mettre fin que si le canal est du type appel général. Suivez la procédure suivante pour répondre à un appel téléphonique en mode appel général sur votre radio.

Si vous recevez un appel téléphonique en tant qu'appel général :

- Le voyant DEL vert clignote.

- Votre radio désactive la sourdine et l'appel entrant se fait entendre sur le haut-parleur.

Si la fonctionnalité d'appel téléphonique n'est pas activée, votre radio met l'appel en sourdine.

- 1 Pour prendre l'appel, appuyez sur le bouton **PTT**.
Le voyant DEL vert s'allume.

- 2 Relâchez le bouton **PTT** pour écouter.

Réponse à un appel téléphonique en mode appel privé

Suivez la procédure suivante pour répondre à un appel téléphonique en mode Appel individuel sur votre radio.

Si vous recevez un appel téléphonique en tant qu'appel individuel :

- Le voyant DEL vert clignote.
- Votre radio désactive la sourdine et l'appel entrant se fait entendre sur le haut-parleur.

Si la fonction Appel téléphonique n'est pas activée sur votre radio, votre radio met l'appel en sourdine.

- 1 Pour prendre l'appel, appuyez sur le bouton **PTT**.

- 2 Relâchez le bouton **PTT** pour écouter.
Le voyant DEL vert s'allume.

- 3 L'appel se termine lorsqu'il n'y a aucune activité vocale pendant une durée préprogrammée.

Interruption d'un appel radio

La fonction vous permet de mettre fin à un appel de groupe ou à un appel individuel afin de libérer le canal pour une transmission. Par exemple, lorsque le microphone de la radio est bloqué ou que le bouton **PTT** a été enfoncé par inadvertance. Votre radio doit être programmée de manière à vous permettre d'utiliser cette fonction. Suivez la procédure suivante pour mettre fin à un appel sur votre radio.

- 1 Appuyez sur la touche programmée **Interruption de transmission**.

- 2 Attendez la confirmation.

En cas de réussite :

- Une tonalité de réussite se fait entendre.

Si on met fin à un appel interrompu à l'aide de cette fonction :

- Une tonalité d'échec se fait entendre sur la radio qui a interrompu la communication jusqu'à ce que le bouton **PTT** soit relâché.

En cas d'échec :

- Une tonalité d'échec se fait entendre.
-



AVIS:

Pour obtenir des renseignements supplémentaires, adressez-vous à votre détaillant ou à votre administrateur de système.

Mode Direct

Cette fonction vous permet de continuer de communiquer lorsque votre répéteur ne fonctionne pas ou lorsque la radio est hors de la portée du répéteur, mais demeure à la portée des autres radios.

Ce réglage demeure activé même après la mise hors tension.



AVIS:

Cette fonction n'est pas offerte en mode Capacity Plus.

Basculement entre les modes Répéteur et Direct

Suivez la procédure pour alterner entre les modes Répéteur et Direct sur votre radio.

Appuyez sur la touche préprogrammée **Répéteur/ Direct**.

L'une des tonalités suivantes retentit :

Tonalité de réussite

La radio est en mode direct.

Tonalité d'échec

La radio est en mode répéteur.

Fonctions avancées

Ce chapitre décrit le fonctionnement des fonctions disponibles sur votre radio.



AVIS:

Cependant, votre détaillant ou l'administrateur de votre système peut avoir personnalisé votre radio en fonction de vos besoins particuliers. Pour obtenir des renseignements supplémentaires, adressez-vous à votre détaillant ou à votre administrateur de système.

Rappel du canal d'accueil

Cette fonction permet d'émettre un rappel si la radio n'est pas réglée sur le canal d'accueil pendant un certain temps.

Si cette fonction est activée via le CPS lorsque la radio n'est pas réglée sur le canal d'accueil pendant un certain laps de temps, voici ce qui se produit périodiquement :

- La tonalité de Rappel de canal d'accueil et l'annonce sonore retentissent.

Vous pouvez interrompre la diffusion du rappel en effectuant l'une des actions suivantes :

- Retourner au canal d'accueil.
- Mettre temporairement en sourdine l'avertissement à l'aide du bouton programmable.
- Définir un nouveau canal d'accueil à l'aide du bouton programmable.

Mettre en sourdine le rappel du canal d'accueil

Lorsque survient le rappel du canal d'accueil, vous pouvez le mettre en sourdine.

Appuyez sur la touche programmée **Rappel du canal d'accueil en sourdine**.

Réglage de nouveaux canaux d'accueil

Lorsque le rappel du canal d'accueil retentit, vous pouvez définir un nouveau canal d'accueil.

Appuyez sur la touche programmable **Réinitialiser canal d'accueil** pour régler le canal courant comme nouveau canal d'accueil.

Écoute à distance

Vous pouvez utiliser cette fonction pour écouter à distance toute activité audible entourant la radio cible.

Votre radio et la radio cible doivent être programmées de manière à vous permettre d'utiliser cette fonction.

Cette fonction s'arrête automatiquement après une durée programmée ou dès qu'une fonction de la radio cible est utilisée.

Lancer la fonction Écoute ambiance

Suivez la procédure pour activer la fonction de surveillance à distance sur votre radio.

1 Appuyez sur la touche programmée **Écoute à distance**.

2 Attendez la confirmation.

En cas de réussite :

- Une tonalité de réussite se fait entendre.

En cas d'échec :

- Une tonalité d'échec se fait entendre.
-

Listes de balayage

Les listes de balayage sont créées et attribuées à des canaux ou à des groupes. Votre radio recherche l'activité vocale en passant par le cycle complet de la séquence de

canaux et de groupes définie dans la liste de balayage du canal ou du groupe actuel.

Votre radio prend en charge jusqu'à 250 listes de balayage, chacune pouvant comprendre jusqu'à 16 membres.

Chaque liste de balayage peut comprendre des entrées analogiques et des entrées numériques.



AVIS:

Cette fonction n'est pas offerte en mode Capacity Plus.

Balayage

Lorsque vous démarrez un balayage, votre radio recherche l'activité vocale en passant par le cycle complet de la liste de balayage du canal actuel.



AVIS:

Cette fonction n'est pas offerte en mode Capacity Plus.

Le voyant DEL clignote en jaune.

Pendant un balayage bimode, si vous employez un canal numérique et si votre radio capte un canal analogique, votre radio passe automatiquement du mode numérique au

mode analogique pendant la durée de la communication, et vice versa.

Il y a deux façons de démarrer un balayage :

Balayage du canal principal (manuel)

Votre radio effectue le balayage de tous les canaux et de tous les groupes de votre liste de balayage. Au démarrage du balayage, votre radio peut, selon les réglages définis, commencer automatiquement par le dernier canal ou groupe actif lors du dernier balayage ou par le canal à partir duquel le balayage a été lancé.

Balayage auto (automatique)

Votre radio démarre automatiquement le balayage lorsque vous sélectionnez un canal ou un groupe pour lequel la fonction balayage auto est activée.

Activer ou désactiver le balayage

Suivez la procédure suivante pour activer ou désactiver le balayage sur votre radio.

Faites un des suivants :

- Appuyez sur la touche programmée **Balayage** pour démarrer ou arrêter le balayage.

- Utilisez le sélecteur de canal pour sélectionner un canal dont la programmation comprend une liste de balayage.

Si le balayage est activé :

- Le voyant DEL jaune clignote.
- Une tonalité de réussite se fait entendre.

Si le balayage est désactivé :

- Le voyant DEL s'éteint.
- Une tonalité d'échec se fait entendre.

Réponse à une transmission pendant un balayage

Lorsqu'elle exécute un balayage, votre radio s'arrête sur un canal ou un groupe si elle y détecte de l'activité. La radio demeure sur ce canal pendant une durée programmée appelée « période d'attente ». Suivez la procédure suivante pour répondre à des transmissions pendant le balayage radio.

- 1  Si l'indicateur Canal libre est activé, une courte tonalité d'avertissement se fait entendre lorsque l'utilisateur de la radio émettrice cesse d'appuyer sur

le bouton **PTT**, vous indiquant que le canal est libre et que vous pouvez répondre. Appuyez sur le bouton **PTT** pendant la période d'attente.

Le voyant DEL vert s'allume.

-
- 2 Relâchez le bouton **PTT** pour écouter.

La radio reprend le balayage des autres canaux ou des groupes si vous ne répondez pas dans le délai de mise en attente.

Suppression des canaux nuisibles

Si un canal émet continuellement des appels indésirables ou du bruit (canal « nuisible »), vous pouvez éliminer temporairement ce canal indésirable de la liste de balayage. Cette possibilité n'existe pas pour le canal employé comme canal sélectionné. Suivez la procédure suivante pour supprimer les canaux nuisibles de votre radio.

- 1 Lorsque votre radio capte un canal indésirable ou nuisible, appuyez sur la touche programmée **Suppr. canal nuisible** et maintenez-la jusqu'à ce qu'une tonalité retentisse.
-

2 Relâchez la touche **Suppr. nuisible**.

Le canal nuisible est supprimé.

Restauration des canaux nuisibles

Suivez la procédure suivante pour restaurer les canaux nuisibles de votre radio.

Faites un des suivants :

- Éteignez la radio, puis rallumez-la.
 - Arrêtez et redémarrez un balayage par l'intermédiaire de la touche programmée **Balayage** ou du menu.
 - Servez-vous du **bouton de sélection Volume/ Canal** ou **Canal précédent/Suivant** pour changer le canal.
-

Balayage par vote

Le balayage par vote vous permet d'obtenir une zone de couverture étendue là où plusieurs stations de base transmettent des données identiques sur différents canaux analogiques.

Votre radio effectue le balayage des canaux analogiques de plusieurs stations de base et sélectionne le signal reçu le plus fort. Une fois la sélection déterminée, la radio désactive la sourdine des transmissions de cette station de base.

Suivez les étapes décrites dans la section [Réponse à une transmission pendant un balayage à la page 135](#) pour répondre à une transmission pendant un balayage par vote.

Réglages de l'indicateur d'appel

Augmenter le volume de la tonalité d'alarme

Votre détaillant peut programmer la radio pour vous alerter de façon continue lorsqu'un appel radio reste sans réponse. Le volume de la tonalité d'alarme augmente alors graduellement. Cette fonction porte le nom d'avertissement croissant.

Fonction Avertissement d'appel

L'envoi d'un avertissement d'appel vous permet de faire savoir à un utilisateur de radio particulier que vous souhaitez qu'il vous rappelle lorsqu'il lui sera possible de le faire.

Cette fonction est disponible par une touche d'**accès direct** programmée.

Exécution d'une alerte d'appel

Suivez la procédure suivante pour lancer des alertes d'appel à partir de votre radio.

- 1 Appuyez sur la touche d'**accès direct** programmée.
Le voyant DEL vert s'allume.

- 2 Attendez la confirmation.

Si la confirmation de l'avertissement d'appel arrive, une tonalité d'indication positive retentit.

Si la radio ne reçoit pas de confirmation de réception de l'avertissement d'appel, une tonalité grave se fait entendre.

Réponse à un avertissement d'appel

Suivez la procédure suivante pour répondre à un avertissement d'appel sur votre radio.

Lorsque vous recevez un avertissement d'appel :

- Une tonalité répétitive se fait entendre.
- Le voyant DEL jaune clignote.

Appuyez sur le bouton **PTT** dans les quatre secondes pour répondre par un appel individuel.

Mode muet

Le mode muet propose une option à l'utilisateur de couper tous les indicateurs audio de la radio.

Une fois le mode muet activé, tous les indicateurs sonores sont désactivés à l'exception des fonctions de priorité élevée, comme les opérations d'urgence.

Lorsque l'on quitte le mode muet, la radio reprend la lecture des tonalités et de transmissions audio.



AVIS:

Ceci est une fonction pouvant être achetée. Pour obtenir des renseignements supplémentaires, adressez-vous à votre détaillant ou à votre administrateur de système.

Activation du mode muet

Suivez la procédure suivante pour activer le mode muet.

Accédez à cette fonction à partir de la touche programmée **Mode muet**.

Les éléments suivants se produisent lorsque le mode muet est activé :

- Une tonalité de réussite se fait entendre.
- Le voyant rouge clignote et continue de clignoter jusqu'à ce que l'on quitte le mode muet.
- La radio est en sourdine.
- La minuterie de mode muet commence pour toute la durée configurée.

Quitter le mode muet

Cette fonction peut être quittée automatiquement une fois l'expiration de la minuterie de mode muet.

Effectuez l'une des opérations suivantes pour quitter le mode muet manuellement :

- Appuyez sur la touche programmée **Mode muet**.
 - Appuyez sur le bouton PTT pour n'importe quelle entrée.
-

Les éléments suivants se produisent lorsque le mode muet est désactivé :

- Une tonalité d'échec se fait entendre.
- Le voyant DEL rouge clignotant s'éteint.
- Votre radio désactive le mode muet et l'état du haut-parleur est rétabli.
- Si la minuterie n'est pas expirée, cette dernière est arrêtée.



AVIS:

Mode muet est également abandonné si l'utilisateur transmet par la voix ou passa à un canal non programmé.

Fonctionnement d'urgence

Une alarme d'urgence est employée pour signaler une situation critique. Vous pouvez signaler une urgence en tout temps même si de l'activité se déroule sur le canal en cours d'utilisation.

Votre détaillant peut définir la durée d'appui sur la touche **Urgence** programmée, sauf l'appui prolongé, qui est semblable à celui de tous les autres boutons.

Appui bref

De 0,05 à 0,75 seconde.

Appui long

De 1,00 à 3,75 secondes.

La fonction Urg. act./dés. est attribuée à la touche **Urgence**. Vérifiez auprès de votre détaillant le fonctionnement de la touche **Urgence**.



AVIS:

Si l'appui bref sur la touche **Urgence** permet d'activer le mode d'urgence, alors l'appui prolongé sur la touche **Urgence** permet de quitter le mode d'urgence.

Si l'appui prolongé sur la touche **Urgence** permet d'activer le mode d'urgence, alors l'appui bref sur la touche **Urgence** permet de quitter le mode d'urgence.

Votre radio prend en charge trois alarmes d'urgence :

- Alarme d'urgence
- Alarme d'urgence avec appel
- Alarme d'urgence suivie d'un appel vocal 

De plus, chaque alarme comprend les types suivants :

Régulier

La radio transmet un signal d'alarme et active des indicateurs sonores ou visuels.

Silencieux

La radio transmet un signal d'alarme sans indicateurs sonores ou visuels. La radio reçoit les appels sans qu'aucun son ne se fasse entendre sur le haut-parleur, jusqu'à ce que la période de transmission *microphone*

branché programmée se termine ou que vous appuyiez sur le bouton **PTT**.

Silencieux avec voix

La radio transmet un signal d'alarme sans indicateurs sonores ou visuels, mais permet aux appels entrants de se faire entendre sur le haut-parleur.

Réception d'une alarme d'urgence

Suivez la procédure suivante pour recevoir des alertes d'urgence sur votre radio.

Lorsque vous recevez une alarme d'urgence :

- Une tonalité se fait entendre.
- Le voyant DEL rouge clignote.



AVIS:

Votre radio confirme automatiquement l'alarme d'urgence (si cette fonction est activée).

Sortie du mode d'urgence après réception de l'alarme d'urgence

Suivez la procédure suivante pour quitter le mode d'urgence après avoir reçu une alarme d'urgence.

Changez de canal.Appuyez sur la touche **Urg. Dés.**

Envoi des alarmes d'urgence

Cette fonction vous permet d'envoyer une alarme d'urgence (un signal sans voix) qui déclenche une indication d'alerte sur un groupe de radios. Suivez la procédure suivante pour envoyer des alertes d'urgence à partir de votre radio.

Votre radio n'affiche aucun indicateur sonore ou visuel durant le mode d'urgence lorsque celui-ci est réglé sur silencieux.

- 1 Appuyez sur la touche programmée **Urgence activée**.

Le voyant DEL vert s'allume.

**AVIS:**

Si programmée, la tonalité de recherche d'urgence se fait entendre. Cette tonalité est silencieuse lorsque la radio transmet ou reçoit des messages vocaux, et s'arrête lorsque la radio quitte le mode d'urgence. La tonalité Recherche d'urgence peut être programmée via le CPS.

2 Attendez la confirmation.

En cas de réussite :

- La tonalité d'urgence se fait entendre.
- Le voyant DEL vert clignote.

En cas d'échec après que toutes les tentatives ont été utilisées :

- Une tonalité grave retentit.

La radio quitte alors le mode d'alarme d'urgence.

Envoi d'une alarme d'urgence avec un appel

Cette fonction vous permet d'envoyer une alarme d'urgence avec un appel à un groupe de radios. Lorsqu'une radio du groupe accuse réception de l'alarme d'urgence, le groupe de radios peut communiquer sur un canal d'urgence programmé.

Suivez la procédure suivante pour envoyer un message d'urgence avec appel à partir de votre radio.

- 1** Appuyez sur la touche programmée **Urg. Act.** ou sur l'interrupteur d'**urgence** au pied.

Le voyant DEL vert s'allume.

**AVIS:**

Si programmée, la tonalité de recherche d'urgence se fait entendre. Cette tonalité est silencieuse lorsque la radio transmet ou reçoit des messages vocaux, et s'arrête lorsque la radio quitte le mode d'urgence. La tonalité de la recherche d'urgence peut être programmée par votre détaillant ou votre administrateur système.

2 Attendez la confirmation.

En cas de réussite :

- La tonalité d'urgence se fait entendre.
- Le voyant DEL vert clignote.

3 Pour passer l'appel, appuyez sur le bouton de conversation **PTT**.

Le voyant DEL vert s'allume.

4 Faites un des suivants :

- Attendez la fin de la tonalité d'autorisation de parler (si elle est activée) et parlez clairement dans le microphone.
-  Attendez la fin de l'effet local **PTT** (s'il est activé) et parlez clairement dans le microphone.

5 Relâchez le bouton **PTT** pour écouter.

6 Si l'indicateur Canal libre est activé, une courte tonalité d'avertissement se fait entendre lorsque l'utilisateur de la radio émettrice cesse d'appuyer sur le bouton **PTT**, vous indiquant que le canal est libre

et que vous pouvez répondre. Pour prendre l'appel, appuyez sur le bouton **PTT**.

7 Appuyez sur la touche **Urgence désact.** pour quitter le mode d'urgence.

Si vous n'appuyez pas sur le bouton **Urgence désact.** pour quitter le mode d'urgence, le voyant DEL clignote en rouge et la radio demeure en mode d'urgence.

Envoi d'une alarme d'urgence suivie d'un appel vocal

Cette fonction vous permet d'envoyer une alarme d'urgence suivie d'un appel vocal à un groupe de radios. Le microphone de votre radio est automatiquement activé, vous permettant de communiquer avec le groupe de radios sans avoir à appuyer sur le bouton **PTT**. Cet état de microphone activé est aussi appelé « *microphone branché* ».

**AVIS:**

Votre radio ne peut pas détecter un microphone non IMPRES qui est attaché au connecteur d'accessoire arrière.

Si aucun microphone n'est détecté sur le connecteur programmé indiqué, votre radio vérifie l'autre connecteur. Ainsi votre radio donne la priorité au microphone détecté.

Si le mode de cycle d'urgence de votre radio est activé, les répétitions de *microphone branché* et de période de réception s'appliquent pendant la durée programmée. Pendant le mode de cycle d'urgence, le son des appels reçus est diffusé sur le haut-parleur de la radio.

Si vous appuyez sur le bouton **PTT** pendant la période de réception programmée, une tonalité d'interdiction se fait entendre, indiquant que vous devez libérer le bouton **PTT**. La radio ne tient pas compte du fait que le bouton **PTT** est enfoncé et demeure en mode d'urgence.

Si vous appuyez sur le bouton **PTT** pendant la période de *microphone branché* programmée et si vous maintenez le bouton enfoncé après l'expiration de la durée de *microphone branché*, la radio continue de transmettre jusqu'à ce que vous relâchiez le bouton **PTT**.

Si la demande d'alarme d'urgence échoue, la radio ne fait pas d'autre tentative et passe directement à l'état de *microphone branché*.

**AVIS:**

Certains accessoires ne prennent pas en charge la fonction *microphone branché*. Pour obtenir des renseignements supplémentaires, adressez-vous à votre détaillant ou à votre administrateur de système.

Suivez la procédure suivante pour envoyer un message d'urgence suivi d'un appel vocal.

- 1 Appuyez sur la touche programmée **Urgence activée** ou sur l'interrupteur au pied **Urgence**.

Le voyant DEL vert s'allume.

-
- 2 Lorsque la tonalité d'urgence retentit, parlez clairement dans le Microphone.

La radio cesse automatiquement de transmettre dans les cas suivants :

- Si le mode Cycle d'urgence est activé, la durée du cycle entre *microphone branché* et réception d'appels arrive à son terme.

- Après l'expiration de la durée de *microphone branché*, le mode cycle d'urgence est désactivé.

Le voyant DEL rouge clignote. La radio reste en mode d'urgence.

Réactivation du mode d'urgence

Cette fonction n'est offerte que sur la radio qui envoie l'alarme d'urgence. Suivez la procédure suivante pour réactiver une alarme d'urgence sur votre radio.

Faites un des suivants :

- Changez le canal pendant que la radio est en mode d'urgence.
La radio quitte le mode d'urgence et réactive le mode d'urgence, si l'alarme d'urgence est activée sur le nouveau canal.
 - Appuyez sur la touche programmée **Urg. activé** pendant que la radio est dans un état d'activation du mode d'urgence ou de transmission d'urgence.
La radio quitte alors cet état et réactive le mode d'urgence.
-

Quitter le mode d'urgence après l'envoi de l'alarme d'urgence

Cette fonction n'est offerte que sur la radio qui envoie l'alarme d'urgence.

Votre radio quitte le mode d'urgence lorsque :

- Un accusé de réception est reçu (dans le cas de l'alarme d'urgence seulement).
- Toutes les tentatives d'envoi de l'alarme ont été effectuées.
- La radio est éteinte.



AVIS:

La radio ne réactive pas automatiquement le mode d'urgence lorsqu'elle est remise sous tension.

Suivez la procédure suivante pour quitter le mode d'urgence sur votre radio.

Appuyez sur la touche programmée **Urg. désactivé**.

Fonctions de messagerie texte

Votre radio est en mesure d'envoyer des données, par exemple un message texte à une autre radio.

La boîte de réception peut contenir au maximum 30 messages.

Lorsqu'il n'y a aucune activité pendant une durée prédéfinie, la radio quitte l'écran en cours. Si vous étiez en train de composer ou de modifier un message texte, il sera automatiquement sauvegardé dans le dossier Brouillons.

Message texte rapide

Votre radio prend en charge les messages texte rapides selon la programmation effectuée par votre détaillant.

Envoi des messages texte rapides

Suivez la procédure suivante pour envoyer des messages texte rapides prédéfinis sur votre radio à un alias prédéfini.

1 Appuyez sur la touche d'**accès direct** programmée.

2 Attendez la confirmation.

En cas de réussite :

- Le voyant DEL vert s'allume.
- Une tonalité de réussite se fait entendre.

En cas d'échec :

- Une tonalité d'échec se fait entendre.

Cryptage

Cette fonction fait appel à une solution de brouillage logiciel pour prévenir l'écoute d'un canal par des utilisateurs non autorisés. Les parties de la transmission correspondant au signal et à l'identification de l'utilisateur ne sont pas brouillées.

Sur votre radio, la fonction de cryptage doit être activée sur le canal pour envoyer une transmission cryptée; l'activation de la fonction n'est cependant pas nécessaire à la réception d'une telle transmission. Pendant qu'un canal crypté est sélectionné, la radio continue d'être en mesure de recevoir des transmissions non brouillées.

Votre radio prend en charge deux types de cryptage, mais **un** seul peut être attribué à votre radio. Ce sont les suivants :

- Cryptage de base

- Cryptage amélioré.

Pour décoder un appel ou une transmission de données crypté, votre radio doit être programmée de manière à avoir la même clé de cryptage (cryptage de base) ou la même valeur et le même ID de clé (cryptage amélioré) que la radio à l'origine de la transmission.

Si votre radio reçoit un appel brouillé correspondant à une clé de cryptage différente ou à une valeur et à un ID de clé différents, vous entendrez une transmission brouillée (cryptage de base) ou vous n'entendrez rien du tout (cryptage amélioré).

Sur un canal crypté, votre radio est en mesure de recevoir des appels débrouillés, selon la façon dont votre radio est programmée. En outre, votre radio peut jouer un avertissement ou non, selon la façon dont elle est programmée.



AVIS:

Cette fonction n'est pas offerte dans les canaux de bandes citoyennes qui se trouvent dans la même fréquence.

Le voyant DEL vert s'allume pendant que la radio envoie une transmission cryptée et émet un clignotement rapide lorsque la radio reçoit une transmission cryptée.



AVIS:

Certains modèles de radio n'offrent pas cette fonction de cryptage, ou peuvent avoir une configuration différente. Pour obtenir des renseignements supplémentaires, adressez-vous à votre détaillant ou à votre administrateur de système.

Activation et désactivation de la confidentialité

Suivez la procédure suivante pour activer ou désactiver la fonction confidentialité de votre radio.

Appuyez sur la touche programmée **Confidentialité**.

Réglages multisite

Ces fonctions peuvent être utilisées lorsque votre canal de radio actuel fait partie d'une configuration Sites IP interconnectés ou Capacity Plus -multisite.

Lancer une recherche de site manuelle

Suivez la procédure pour démarrer la recherche de site manuelle lorsque la puissance du signal de réception est de mauvaise qualité afin d'essayer de trouver un site avec meilleur signal.

Appuyez sur la touche programmée **Itinér. site man.**

- Une tonalité se fait entendre.
- Le voyant DEL vert clignote.

Si la radio détecte un nouveau site :

- Une tonalité de réussite se fait entendre.
- Le voyant DEL s'éteint.

Si la radio ne détecte pas de nouveau site :

- Une tonalité d'échec se fait entendre.
- Le voyant DEL s'éteint.

Verrouillage de site activé/désactivé

Lorsque cette fonction est activée, la radio ne recherche que le site courant. Lorsqu'elle est désactivée, la radio recherche d'autres sites en plus du site courant.

Appuyez sur la touche programmée **Verr. Site.**

Si la fonction **Verrouillage de site** est activée :

- Une tonalité de réussite retentit pour indiquer que la radio s'est verrouillée sur le site courant.

Si la fonction **Verrouillage du site** est désactivée :

- Une tonalité d'échec retentit pour indiquer que la radio est déverrouillée.
-

Travailleur solitaire

Cette fonction déclenche le mode d'urgence s'il n'y a aucun signe d'activité par l'utilisateur, tel qu'appuyer sur une quelconque touche de la radio ou activer le sélecteur de canal, pendant une durée prédéfinie.

Si aucune activité n'est détectée pendant la durée prédéfinie, la radio avertit l'utilisateur de l'expiration du délai d'inactivité au moyen d'un signal sonore.

Si l'utilisateur ne donne aucune réponse à l'avertissement avant l'expiration du délai prédéfini subséquent, la radio active une alarme d'urgence.

Seulement une des alarmes d'urgence suivantes est associée à cette fonction :

- Alarme d'urgence
- Alarme d'urgence avec appel
- Alarme d'urgence suivie d'un appel vocal 

La radio demeure dans l'état d'urgence, ce qui permet la transmission des messages vocaux, jusqu'à ce qu'une action soit exécutée. Reportez-vous à [Fonctionnement d'urgence à la page 139](#) pour en savoir plus sur les façons de quitter le mode Urgence.



AVIS:

Pour obtenir des renseignements supplémentaires, adressez-vous à votre détaillant ou à votre administrateur de système.

Bluetooth

Cette fonctionnalité vous permet d'utiliser votre radio avec un appareil compatible Bluetooth (un accessoire) par l'intermédiaire d'une connexion Bluetooth. Votre radio prend en charge les appareils compatibles Bluetooth de

marque Motorola et autres produits commerciaux prêts à l'emploi.

La connectivité Bluetooth fonctionne dans un rayon de 10 mètres (32 pi) entre deux appareils en ligne directe. C'est-à-dire un chemin sans obstruction entre votre radio et votre dispositif Bluetooth. Il n'est pas recommandé de laisser votre radio à l'écart et vous ne devez pas vous attendre à ce que l'appareil Bluetooth offre une fiabilité élevée lorsque les deux appareils sont séparés.

À la périphérie de la zone de couverture, la qualité de la réception diminue, et la voix et la tonalité peuvent devenir brouillées ou saccadées. Pour corriger ce problème, il suffit de rapprocher votre radio et l'appareil Bluetooth (à moins de 10 mètres l'un de l'autre) afin de rétablir la réception. La fonction Bluetooth de votre radio a une puissance maximale de 2,5 mW (4 dBm) dans un rayon de 10 m (32 pi).

Votre radio peut prendre en charge jusqu'à trois connexions Bluetooth simultanées avec des appareils compatibles Bluetooth de différents types. Vous pouvez connecter, par exemple, un écouteur, un scanneur et un appareil PTT. Les connexions Bluetooth simultanées avec plusieurs appareils Bluetooth de même type ne sont pas prises en charge.

Reportez-vous au manuel d'utilisation de votre dispositif Bluetooth pour plus de détails sur l'ensemble des possibilités de votre périphérique compatible Bluetooth.



AVIS:

Si cette option est désactivée par le CPS, toutes les fonctionnalités associées à Bluetooth sont désactivées et la base de données d'appareil Bluetooth est effacée.

Connexion aux dispositifs Bluetooth

Suivez la procédure pour vous connecter à des appareils Bluetooth disponibles.

Mettez le dispositif Bluetooth sous tension et lancez le mode d'appariement.

Appuyez sur la touche programmée **Connexion Bluetooth**.

Il est possible que l'appariement de votre dispositif Bluetooth nécessite d'autres étapes. Reportez-vous aux manuels d'utilisation des appareils compatibles Bluetooth.

- Une tonalité se fait entendre.

- Le voyant DEL jaune clignote.

Attendez la confirmation.

En cas de réussite :

- Une tonalité de réussite se fait entendre.

En cas d'échec :

- Une tonalité d'échec se fait entendre.

Déconnexion de dispositifs Bluetooth

Suivez la procédure suivante pour vous déconnecter de dispositifs Bluetooth.

Appuyez sur la touche programmée **Déconnexion Bluetooth**.

Une tonalité de réussite se fait entendre lorsque l'appareil est déconnecté.

Changer l'acheminement du signal audio entre le haut-parleur interne de la radio et le dispositif Bluetooth

Suivez la procédure pour faire basculer l'acheminement du signal audio entre le haut-parleur interne de la radio et le dispositif Bluetooth externe.

Appuyez sur la touche programmée **Interrupteur audio Bluetooth**.

Une tonalité se fait entendre lorsque l'acheminement du signal audio a été changé.

ARTS

ARTS est une fonctionnalité analogique conçue pour vous informer quand votre radio est en dehors de la zone de couverture des autres radios dotées du système ARTS.

Les radios dotées du système ARTS transmettent ou reçoivent périodiquement des signaux pour confirmer qu'elles se trouvent dans la zone de couverture l'une de l'autre.

Votre radio fournit des indications d'état comme suit :

Alerte initiale

Une tonalité se fait entendre.

Alerte ARTS dans la zone de couverture

Une tonalité se fait entendre, si programmée.

Alerte ARTS hors de la zone de couverture

Une tonalité se fait entendre. Le voyant DEL rouge clignote rapidement.



AVIS:

Pour obtenir des renseignements supplémentaires, adressez-vous à votre détaillant ou à votre administrateur de système.

Programmation par radiocommunication

Votre détaillant peut mettre à jour à distance votre radio par le biais de la programmation par radiocommunication (OTAP) sans connexion physique. De plus, certains paramètres peuvent être configurés par le biais de la programmation par radiocommunication.

Lorsque votre radio est programmée par OTAP, le voyant DEL vert clignote.

Lorsque votre radio reçoit des données à volume élevé :

- Le canal devient occupé.
- Une tonalité d'échec se fait entendre si vous appuyez sur le bouton **PTT**.

**AVIS:**

Lorsque la programmation est terminée, une tonalité retentit et votre radio redémarre (mise hors tension, puis sous tension de nouveau).

Fonctions de verrouillage par mot de passe

Cette fonction vous permet de restreindre l'accès à la radio en demandant un mot de passe lorsqu'elle est allumée.

Accès aux radios à l'aide des mots de passe

Suivez la procédure suivante pour accéder à votre radio en utilisant un mot de passe.

- 1 Entrez le mot de passe à quatre chiffres.

L'utilisation de l'interrupteur d'**urgence** au pied permet d'accéder à la radio sans devoir entrer un mot de passe.

- Utilisez le **bouton sélecteur de canal** pour entrer le premier chiffre du mot de passe.
- Maintenez appuyé le **bouton sélecteur de canal** pour passer au chiffre suivant.
- Entrez tous les chiffres du mot de passe de cette façon.

-
- 2 La radio vérifie automatiquement la validité du mot de passe.

En cas de réussite, la radio est mise sous tension.
En cas d'échec :

- Une tonalité continue retentit. Répétez l'étape [étape 1](#).
 - Après une troisième tentative incorrecte, la radio se verrouille. Une tonalité se fait entendre. Le voyant DEL jaune clignote en double. La radio se verrouille pendant 15 minutes.
-

Déverrouillage de la radio

Lorsqu'elle est verrouillée, la radio ne peut recevoir aucun appel, y compris les appels d'urgence. Suivez la procédure suivante pour déverrouiller une radio verrouillée.

1 Allumez la radio.

La radio redémarre la minuterie de verrouillage de 15 minutes.

2 Patientez 15 minutes.

Lorsqu'en mode de verrouillage, la radio ne répond qu'à la touche **marche/arrêt**.

3 Répétez les étapes de la section [Accès aux radios à l'aide des mots de passe à la page 71](#) pour accéder à la radio.

Fonctionnement Wi-Fi

Wi-Fi® est une marque déposée de Wi-Fi Alliance®.



AVIS:

Cette fonction s'applique aux modèles XPR 5350e/XPR 5380e uniquement.

Cette fonction vous permet de configurer le Wi-Fi et de vous connecter à un réseau. Le Wi-Fi prend en charge les mises à jour de micrologiciel de la radio, de la codeplug, et des ressources telles que les modules de langues et les annonces vocales.

Activer ou désactiver la fonction Wi-Fi



AVIS:

Cette fonction s'applique aux modèles XPR 5350e/XPR 5380e uniquement.

La touche programmée **Wi-Fi Off ou On** est attribuée par défaut. Vérifiez auprès du détaillant ou de votre administrateur de système pour savoir de quelle façon votre radio a été programmée.

Les annonces vocales pour la touche programmée **Wifi On ou Off** peut être personnalisé par le CPS selon les exigences des utilisateurs. Pour obtenir des renseignements supplémentaires, adressez-vous à votre détaillant ou à votre administrateur de système.

Vous pouvez activer ou désactiver le Wi-Fi en effectuant l'action suivante.

- Appuyez sur la touche programmée **Wi-Fi activé ou désactivé**. L'annonce vocale Activation du Wi-Fi ou désactivation du Wi-Fi se fait entendre.

Connexion à un point d'accès réseau



AVIS:

Cette fonction s'applique aux modèles XPR 5350e/XPR 5380e uniquement.

Lorsque vous activez le Wi-Fi, la radio recherche un point d'accès réseau et s'y connecte.

La touche programmée **Requête d'état Wi-Fi** est attribuée par votre détaillant ou administrateur de système. Vérifiez auprès du détaillant ou de votre administrateur de système pour savoir de quelle façon votre radio a été programmée.

Appuyez sur la touche programmée **Requête d'état Wi-Fi** pour connaître l'état de la connexion avec l'annonce vocale. L'annonce vocale indique Le Wi-Fi est désactivé, Le Wi-Fi est activé, mais il n'y a pas de connexion ou Le Wi-Fi est activé avec connexion.

Les annonces vocales pour la touche programmée **Requête d'état Wi-Fi** peut être personnalisé par le CPS selon les exigences des utilisateurs. Pour obtenir des renseignements supplémentaires, adressez-vous à votre détaillant ou à votre administrateur de système.

Utilitaires

Ce chapitre décrit le fonctionnement des fonctions utilitaires disponibles sur votre radio.

Niveau de silencieux

Vous pouvez régler le niveau du silencieux de la radio de manière à filtrer les appels indésirables à faible intensité de signal ou les canaux caractérisés par un bruit de fond anormalement élevé.

Normal

Il s'agit de la valeur par défaut.

Serré

Ce filtre élimine les appels indésirables ou le bruit de fond. Cependant, les appels provenant d'emplacements distants risquent alors d'être également éliminés.

Configuration du niveau du silencieux

Suivez la procédure suivante pour configurer le niveau du silencieux de recherche de votre radio.

- 1 Appuyez sur la touche programmée **Silencieux**.

2 L'une des tonalités suivantes retentit :

Tonalité de réussite

La radio fonctionne en mode silencieux filtré.

Tonalité d'échec

La radio fonctionne en mode silencieux normal.

Niveaux de puissance

Vous pouvez personnaliser le niveau de puissance de votre radio en réglant celui-ci à Haut ou Bas pour chaque canal.

Haute

Ce réglage permet la communication avec des radios considérablement éloignées.

Faible

Ce réglage permet la communication avec des radios situées à proximité.

Configuration de la puissance

Suivez la procédure suivante pour configurer la puissance de votre radio.

Appuyez sur la touche programmée **Niveau de puissance**.

L'une des tonalités suivantes retentit :

Tonalité de réussite

La radio émet à basse puissance.

Tonalité d'échec

La radio émet à haute puissance.

Activation ou désactivation des sonneries et alertes de la radio

Vous pouvez activer ou désactiver toutes les sonneries et alertes de la radio sauf l'alerte d'urgence entrante. Suivez la procédure suivante pour activer ou désactiver les sonneries et les alertes sur votre radio.

Appuyez sur le bouton programmé Toutes Tnlités/
Avert.

L'une des tonalités suivantes retentit :

Tonalité de réussite

Toutes les tonalités et alertes sont activées.

Tonalité d'échec

Toutes les tonalités et alertes sont désactivées.

Activation ou désactivation de l'avertisseur / des phares

Votre radio peut vous aviser d'un appel entrant en actionnant l'avertisseur et les phares. Lorsque cette fonction est activée, les appels entrants font s'activer l'avertisseur et les phares de votre véhicule. Cette fonction passe par le connecteur d'accessoire à l'arrière de votre radio et doit être installée par votre détaillant. Suivez la procédure suivante pour activer ou désactiver l'avertisseur et les phares de votre véhicule.

Appuyez sur la touche programmée **Avert./phares**.

L'une des tonalités suivantes retentit :

Tonalité de réussite

La fonction d'avertisseur et de phares est activée.

Tonalité d'échec

La fonction d'avertisseur et de phares est désactivée.

Activer et désactiver le système de diffusion publique

Suivez la procédure suivante pour activer ou désactiver la diffusion publique interne (PA) de votre radio.

Appuyez sur la touche programmée **Diffusion publique**.

L'une des tonalités suivantes retentit :

Tonalité de réussite

Le système de diffusion publique est activé.

Tonalité d'échec

Le système de diffusion publique est éteint.

Activer et désactiver le système de diffusion publique externe

Suivez la procédure suivante pour activer ou désactiver la diffusion publique externe (PA) de votre radio.

Appuyez sur la touche programmée **Diffusion publique ext.**

L'une des tonalités suivantes retentit :

Tonalité de réussite

Le système de diffusion publique externe est activé.

Tonalité d'échec

Le système de diffusion publique externe est éteint.

Transmission vocale

La transmission vocale (VOX) vous permet d'établir une communication vocale en mode mains libres sur un canal programmé. La radio transmet automatiquement, pendant une période programmée, dès que le microphone de l'accessoire VOX détecte une voix.



AVIS:

Cette fonction n'est pas offerte dans les canaux de bandes citoyennes qui se trouvent dans la même fréquence.

Vous pouvez activer ou désactiver la fonction VOX en procédant de l'une ou l'autre des manières suivantes :

- Appuyez sur le bouton **PTT** pendant que la radio fonctionne pour désactiver la fonction VOX.
- Éteignez la radio, puis rallumez-la pour activer la fonction VOX.

- Changez de canal à l'aide de la touche **Canal précédent/suivant** pour activer la fonction VOX.
- Changez de canal à l'aide du **bouton Volume/Canal** pour activer la fonction VOX.
- Activer ou désactiver la fonction VOX à l'aide de la touche programmée **VOX**.

Si la fonction de tonalité d'autorisation est activée, utilisez un mot déclencheur pour faire l'appel. Attendez la fin de la tonalité d'autorisation de parler, puis parlez clairement dans le microphone. Pour obtenir plus de renseignements à ce sujet, consultez la section [Activation ou désactivation de la tonalité d'autorisation de parler](#).



AVIS:

L'activation ou la désactivation de cette fonction est limitée aux radios sur lesquelles la fonction associée est activée. Pour obtenir des renseignements supplémentaires, adressez-vous à votre détaillant ou à votre administrateur de système.

Activation ou désactivation de l'émission commandée par la voix (VOX)

Suivez la procédure suivante pour activer ou désactiver l'émission commandée par la voix (VOX) de votre radio.

Appuyez sur la touche programmée **VOX** pour activer ou désactiver la fonction.

Activation ou désactivation de l'assistance parlée

Cette fonction permet à la radio de confirmer vocalement le code ou le nom de la zone ou du canal que l'utilisateur vient d'entrer ou la touche programmable sur laquelle il vient d'appuyer. L'assistance parlée peut être personnalisée en fonction des exigences du client.

Appuyez sur la touche programmée **Assistance parlée**.

Activation ou désactivation de la carte d'option

Les capacités de carte d'option de chaque canal peuvent être attribuées aux touches programmables. Un canal peut prendre en charge jusqu'à six fonctions de carte d'option. Suivez la procédure suivante pour activer ou désactiver la carte d'option sur votre radio.

Appuyez sur la touche programmée **Carte d'option**.

Synthèse texte-parole

La fonction de synthèse vocale peut être activée uniquement par votre détaillant ou administrateur de système. Si la synthèse texte-parole est activée, l'annonce vocale est automatiquement désactivée. Si cette option est activée, la fonction de synthèse texte-parole est automatiquement désactivée.

L'indicateur audio peut être personnalisé en fonction des exigences du client.

Réglage de la synthèse texte-parole

Suivez la procédure pour définir la fonction de synthèse vocale.

Appuyez sur la touche programmée **Synthèse vocale** pour écouter les messages texte que vous recevez.

Activation ou désactivation de la fonction Audio intelligent.

Votre radio règle automatiquement le volume audio pour compenser le bruit de fond actuel dans l'environnement, y compris les sources de bruit mobiles et immobiles. Cette fonction est une fonction de réception uniquement et ne touche pas l'audio de transmission. Suivez la procédure suivante pour activer ou désactiver l'audio intelligent sur votre radio.

Appuyez sur la touche programmée **Audio intelligent**.



AVIS:

Cette fonction ne s'applique pas à la technologie Bluetooth.

Activer ou désactiver la fonction de suppression des réactions acoustiques

Cette fonction vous permet de réduire la suppression de la réaction acoustique lors de la réception d'appels. Suivez la procédure suivante pour activer ou désactiver la suppression de la réaction acoustique sur votre radio.

Appuyez sur la touche programmée **AF Suppressor** (Suppression siff).

L'une des tonalités suivantes retentit :

Tonalité de réussite

La suppression des réactions acoustiques est activée.

Tonalité d'échec

La suppression des réactions acoustiques est désactivée.

Activer ou désactiver l'amélioration de la vibration

Vous pouvez activer cette fonction lorsque vous parlez une langue qui contient beaucoup de prononciations alvéolaires

vibrantes (« R » roulés). Suivez la procédure pour activer ou désactiver l'amélioration de la vibration sur votre radio.

Appuyez sur la touche programmée **Amélioration de la vibration** pour activer ou désactiver la fonction.

Activation ou désactivation de la fonction GPS (Global Positioning System)

Le système de localisation GPS est un système de navigation par satellite qui permet de déterminer l'emplacement précis de la radio. Suivez la procédure suivante pour activer ou désactiver le GPS sur votre radio.

Appuyez sur la touche programmée **GPS** pour activer ou désactiver la fonction.

Cette page est laissée vide volontairement.

Liste des accessoires approuvés

Antennes

- VHF, 136 – 144 MHz, 1/4 d'onde, montage par insertion, Mini-U (HAD4006_)
- VHF, 146 - 150,8 MHz, 1/4 d'onde, montage par insertion, Mini-U (HAD4007_)
- VHF, 150,8 - 162 MHz, 1/4 d'onde, montage par insertion, Mini-U (HAD4008_)
- VHF, 162 - 174 MHz, 1/4 d'onde, montage par insertion, Mini-U (HAD4009_)
- UHF, 403 - 430 MHz, 1/4 d'onde, montage par insertion, Mini-U (HAE4002_)
- UHF, 450 – 470 MHz, 1/4 d'onde, montage par insertion, Mini-U (HAE4003_)
- UHF, 470 - 527 MHz, 1/4 d'onde, montage par insertion, Mini-U (HAE4004_)
- UHF, 406 - 420 MHz, gain à 3,5 dB, montage par insertion, Mini-U (HAE4010_)
- UHF, 450 – 470 MHz, gain à 3,5 dB, montage par insertion, Mini-U (HAE4011_)
- UHF, 470 - 494 MHz, gain à 3,5 dB, montage par insertion, Mini-U (HAE4012_)
- UHF, 494 – 512 MHz, gain à 3,5 dB, montage par insertion, Mini-U (HAE4013_)
- Antenne GPS active fixe (PMAN4000_)
- Antenne GPS active montée sur fenêtre (PMAN4001_)
- Antenne GPS active à fixation magnétique (PMAN4002_)
- GPS+RF combinés, base uniquement, montage par insertion, Mini-U (PMAN4004_)
- UHF, 403 – 527 MHz, gain à 2 dB, montage par insertion, Mini-U (HAE6022_)
- GPS+RF, 806 – 941 MHz, 1/4 d'onde, montage par insertion, Mini-U (HAF4029_) combinés
- GPS+RF, 806 – 941 MHz, gain à 3 dB, montage par insertion, Mini-U (HAF4030_) combinés
- GPS+RF, 806 - 941 MHz, gain à 5 dB, montage par insertion, Mini-U (HAF4032_) combinés
- GPS+RF, 806 – 941 MHz, gain à 5 dB, montage par insertion, Mini-U (HAF4033_) combinés

- UHF, 445 – 470 MHz, gain à 5 dB, montage par insertion, Mini-U (avec base) (RAE4004_RB)
- UHF, 445 – 470 MHz, gain à 5,0 dB, montage par insertion, Mini-U (sans base) (RAE4004_)
- GPS/VHF, 136 – 144 MHz, onde 1/4, montage par insertion, Mini-U (RAD4214_) combinés
- GPS/VHF, 146 – 150,8 MHz, onde 1/4, montage par insertion, Mini-U (RAD4215_) combinés
- GPS/VHF, 150,8 – 162 MHz, onde 1/4, montage par insertion, Mini-U (RAD4216_) combinés
- GPS/VHF, 162 – 174 MHz, onde 1/4, montage par insertion, Mini-U (RAD4217_) combinés
- GPS/VHF, 146 - 172 MHz, gain à 3 dB, montage par insertion, Mini-U (RAD4218_) combinés
- GPS/UHF, 403 – 527 MHz, gain à 2 dB, montage par insertion, Mini-U (HAE6019_) combinés
- GPS/UHF, 470 – 527 MHz, onde 1/4, montage par insertion, Mini-U (HAE6020_) combinés
- GPS/UHF, 470 - 494 MHz, gain à 3 dB, montage par insertion, Mini-U (HAE6024_) combinés
- GPS/UHF, 494 - 512 MHz, gain à 3 dB, montage par insertion, Mini-U (HAE6026_) combinés
- GPS/UHF, 403 – 430 MHz, onde 1/4, montage par insertion, Mini-U (PMAE4030_) combinés
- GPS/UHF, 450 – 470 MHz, 1/4 d'onde, montage par insertion, Mini-U (PMAE4031_)
- GPS/UHF, 406 - 420 MHz, gain à 3,5 dB, montage par insertion, Mini-U (PMAE4032_) combinés
- GPS/UHF, 450 - 470 MHz, gain à 3,5 dB, montage par insertion, Mini-U (PMAE4033_) combinés
- GPS/UHF, 450 – 470 MHz, gain à 5 dB, montage par insertion, Mini-U (PMAE4034_) combinés
- 800/900, 806 – 941 MHz, 1/4 d'onde, montage par insertion, Mini-U (HAF4025_)
- 800/900, 806 – 941 MHz, gain 3 dB, montage par insertion, Mini-U (HAF4026_)
- 800/900, 806 – 941 MHz, antenne tronquée, montage par insertion, Mini-U (HAF4013_)
- 800/900, 806 – 941 MHz, gain 5 dB, montage par insertion, Mini-U (HAF4027_)

Pour une utilisation avec base PMAN4004_ uniquement :

- UHF, 403 – 430 MHz, 1/4 d'onde (PMAE4039_)
- UHF, 450 – 470 MHz, 1/4 d'onde (PMAE4041_)

- UHF, 406 – 420 MHz, gain 3,5 dB (PMAE4040_)
- UHF, 450 – 470 MHz, gain 3,5 dB (PMAE4042_)
- UHF, 450 – 470 MHz, gain 5 dB (PMAE4043_)
- VHF, 162 – 174 MHz, 1/4 d'onde (RAD4223_)
- VHF, 150,8 – 162 MHz, 1/4 d'onde (RAD4224_)
- VHF, 146 – 150,8 MHz, 1/4 d'onde (RAD4225_)
- VHF, 136 – 144 MHz, 1/4 d'onde (RAD4226_)
- VHF, 146 – 172 MHz, gain 3 dB (RAD4227_)
- UHF, 470 – 527 MHz, 1/4 d'onde, montage par insertion (HAE6030_)
- UHF, 403 – 527 MHz, gain 2 dB, montage par insertion (HAE6029_)
- UHF, 470 – 494 MHz, gain 3 dB, montage par insertion (HAE6028_)
- UHF, 494 – 512 MHz, gain 3 dB, montage par insertion (HAE6027_)
- Microphone compact (RMN5052_)
- Microphone à clavier IMPRES pour navigation à quatre directions (RMN5127_)
- Microphone robuste avec audio avancé (RMN5053_)
- Microphone pour pare-soleil à fonction audio améliorée (RMN5054_)
- Oreillette de l'appareil sans fil indispensable, câble de 30,5 cm (12 po) (NNTN8125_)
- Dispositif PTT de messagerie vocale instantanée sans fil indispensable (NNTN8127_)
- Casque sans fil non intrinsèque et dispositif PTT avec audio PTT, câble de 30,5 cm (12 pouces) (NNTN8189_)
- Ensemble d'accessoires Bluetooth, SP, câble de 24 cm (9,5 po) (NNTN8190_)
- Oreillette de l'appareil sans fil indispensable, câble de 24 cm (9,5 po) (NNTN8126_)
- Ensemble discret sans fil, comprend deux ensembles d'écouteurs à 2 fils (1 noir et 1 blanc), oreillette à 1 fil (noir), et un adaptateur de 3,5 mm pour brancher à n'importe quels écouteurs disponibles dans le commerce (NNTN8296_) ³
- Combiné de style téléphone (HMN4098_)
- Microphone de bureau (RMN5050_)

Accessoires

- Adaptateur sans fil en Yet crochet de rétention pour écouteurs entièrement dissimulés (NNTN8385_) ³
- Casque Bluetooth HK200 (89409N)
- Câble de rechange pour microphone compact (3075336B07)
- Câble de rechange pour microphone à clavier ou microphone robuste (3075336B10)
- Écouteurs entièrement dissimulés (RLN4922_) ³
- Casque robuste sans fil non sécurisé XBT à contour d'oreille (RLN6490_)
- Casque robuste sans fil non sécurisé XBT (RLN6491_)
- Kit d'accessoires Bluetooth MOTOTRBO avec bloc d'alimentation AN (RLN6500_)
- Oreillette pivotante avec microphone en ligne pour accessoire de bouton Bluetooth, paquet de 3 (RLN6550_) ³
- Oreillette pivotante à ajustement flexible avec microphone sur tige (PMLN7181_) ³

- Oreillette pivotante à ajustement flexible avec microphone sur tige, emballage multiple (PMLN7203_) ³

Câbles

- Câble d'alimentation vers la batterie, 3 m (10 pi), 15 ampères (1 – -25 watts) (HKN4137_)
- Câble d'alimentation vers la batterie, 3 m (10 pi), 20 ampères (1 – -45 watts) (HKN4191_)
- Câble d'alimentation vers la batterie, 6 m (20 pi), 20 ampères (1 – -45 watts) (HKN4192_)
- Câble universel de connecteur d'accessoire arrière pour dispositif sans fil et répéteur (PMKN4018_)
- Câble de détection d'allumage (RKN4136_)
- Câble de rallonge pour microphone sans fil, 3 m (10 pi) (PMKN4033_)
- Câble de rallonge pour microphone sans fil, 6 m (20 pi) (PMKN4034_)
- Avant mobile (MMP), câble de programmation (HKN6184_)

³ Votre radio est compatible avec les accessoires indiqués ici. Pour en savoir davantage à ce sujet, communiquez avec le détaillant.

- Câble de programmation MAP (PMKN4010_)
- Câble de programmation et de test MAP (PMKN4016_)
- Câble pour support distant, 3 m (PMKN4143_)
- Câble pour support distant, 5 m (PMKN4144_)

Accessoires de bureau

- Câble d'alimentation radio pour GPN6145 (GKN6266_)
- Plateau de bureau sans haut-parleur (GLN7318_)
- Plateau de bureau avec haut-parleur (RSN4005_)
- Bloc d'alimentation à découpage (modèles 1 à 25 watts) (marqués CE) (GPN6145_)
- Bloc d'alimentation et câble (HPN4007_)
- Trousse pour connecteur d'accessoire arrière (PMLN5072_)
- Cordon d'alimentation É.-U. (3060665A04)

Trousses de fixation

- Matériel de fixation pour tableau de bord (DIN) (RLN6465_)
- Matériel de fixation par tourillons à profil bas (RLN6466_)

- Matériel de fixation par tourillons à profil haut (RLN6467_)
- Matériel de fixation par tourillons à verrouillage (RLN6468_)
- Sac à tourillon bas profil (RLN6469_)
- Interface d'émetteur-récepteur montage à distance (PMLN6402_)
- Interface de tête de commande de montage à distance (PMLN6403_)

Haut-parleurs

- Haut-parleur externe de 13 W (RSN4002_)
- Haut-parleur externe 7,5 W (RSN4003_)
- Haut-parleur externe de 5 W (RSN4004_)

Accessoires divers

- Adaptateur d'antenne PL259/Mini-U, câble de 2,4 m (8 pi) (HKN9557_)
- Pince de suspension pour microphone (tous les microphones) (HLN9073_)
- Pince de suspension universelle pour microphone (tous les microphones) (HLN9414_)

- Bouton PTT (RLN5926_)
- Interrupteur d'urgence au pied (RLN5929_)
- Adaptateur mobile MMP IMPRES, sans PC (PMKN4072_)
- Adaptateur mobile MAP IMPRES, sans PC (PMKN4070_)
- Protection contre les surtensions, trousse de montage sur tour (DQT1)
- Protection contre les surtensions, cloison de protecteur coaxial (DSISB50LNC2MA)
- Carte d'option générique (PMLN5718_S)
- Kit de surveillance sans fil à un fil pour opérations critiques avec tube translucide (PMLN7052_) ⁴

⁴ Votre radio est compatible avec les accessoires indiqués ici. Pour en savoir davantage à ce sujet, communiquez avec le détaillant.

Utilisation de la radio maritime dans la gamme de fréquence VHF

Assignations des canaux spéciaux

Canal d'urgence

Si vous êtes exposé à un danger grave et imminent en mer et avez besoin d'une aide d'urgence, utilisez le canal VHF 16 pour lancer un appel de détresse aux navires qui se trouvent à proximité et à la Garde côtière. Transmettez les renseignements suivants dans cet ordre :

- 1 « MAYDAY, MAYDAY, MAYDAY. »
- 2 « ICI _____, INDICATIF D'APPEL _____ . » Dites le nom du navire en détresse trois fois, suivi de l'indicatif d'appel ou d'une autre identification du navire, en l'énonçant trois fois.
- 3 Répétez « MAYDAY » et le nom du navire.
- 4 « NOTRE POSITION EST _____ . » Indiquez la position du

navire en détresse à l'aide de renseignements qui pourraient aider les répondants à vous localiser, p. ex :

- la latitude et la longitude;
 - le relèvement (dites si vous utilisez le nord géographique ou magnétique);
 - votre distance d'un point de repère connu;
 - la route, la vitesse ou la destination du navire.
- 5 Énoncez la nature de la situation de détresse.
 - 6 Précisez l'aide dont vous avez besoin.
 - 7 Indiquez le nombre de personnes à bord du navire et nécessitant une assistance médicale, le cas échéant.
 - 8 Mentionnez toute autre information pouvant être utile aux répondants, comme le type de navire, sa longueur ou son tonnage, la couleur de la coque, etc.
 - 9 « Terminé. »
 - 10 Attendez une réponse.
 - 11 Si vous ne recevez pas de réponse immédiate, restez près de la radio et répétez votre transmission à intervalles jusqu'à ce que l'on vous réponde. Soyez prêt à suivre les instructions qui vous seront données.

Canal d'appel non commercial

Pour transmettre des messages non commerciaux, comme des rapports de pêche, des arrangements de rendez-vous, des planifications de réparation ou des informations d'accostage, utilisez le **canal VHF 9**.

Exigences relatives à la fréquence de fonctionnement

Toute radio conçue pour la navigation doit être conforme à la section 80 des règlements de la Commission fédérale des communications (FCC), comme suit :

- sur les navires soumis à la section II du titre III de la Loi sur les communications (Communications Act) des États-Unis, la radio doit pouvoir fonctionner sur la fréquence 156,800 MHz;
- sur les navires soumis à la Convention de sécurité, la radio doit pouvoir fonctionner
 - en mode simplex sur le poste du navire qui transmet les fréquences précisées sur la bande de fréquences 156,025 – 157,425 MHz, et
 - en mode semi-duplex sur les deux canaux de fréquence précisés dans le tableau ci-dessous.



AVIS:

Les canaux simplex 3, 21, 23, 61, 64, 81, 82 et 83 ne peuvent être utilisés légalement par le grand public dans les eaux américaines.

Pour obtenir davantage de renseignements sur les exigences de fonctionnement des Services maritimes, consultez la version intégrale de la section 80 des règlements de la FCC ou communiquez avec la Garde côtière américaine.

Tableau 1: Liste des canaux de la bande maritime VHF

Numéro de canal	Fréquence (MHz)	
	Transmission	Réception
1	156,050	160,650
2	156,100	160,700
*	156,150	160,750
4	156,200	160,800
5	156,250	160,850
6	156,300	–
7	156,350	160,950

Suite du tableau...

8	156,400	–
9	156,450	156,450
10	156,500	156,500
11	156,550	156,550
12	156,600	156,600
13**	156,650	156,650
14	156,700	156,700
15**	156,750	156,750
16	156,800	156,800
17**	156,850	156,850
18	156,900	161,500
19	156,950	161,550
20	157,000	161,600
*	157,050	161,650
22	157,100	161,700
*	157,150	161,750
24	157,200	161,800

Suite du tableau...

25	157,250	161,850
26	157,300	161,900
27	157,350	161,950
28	157,400	162,000
60	156,025	160,625
*	156,075	160,675
62	156,125	160,725
63	156,175	160,775
*	156,225	160,825
65	156,275	160,875
66	156,325	160,925
67**	156,375	156,375
68	156,425	156,425
69	156,475	156,475
71	156,575	156,575
72	156,625	–
73	156,675	156,675

Suite du tableau...

74	156,725	156,725
75	***	***
76	***	***
77**	156,875	–
78	156,925	161,525
79	156,975	161,575
80	157,025	161,625
*	157,075	161,675
*	157,125	161,725
*	157,175	161,775
84	157,225	161,825
85	157,275	161,875
86	157,325	161,925
87	157,375	161,975
88	157,425	162,025



AVIS:

*Les canaux simplex 3, 21, 23, 61, 64, 81, 82, et 83 ne peuvent être **utilisés légalement** par le grand public dans les eaux américaines.

**Faible puissance (1 W) seulement.

***Bande de garde.



AVIS:

Un – dans la colonne Réception indique qu'il s'agit d'un canal de transmission seulement.

Déclaration de conformité pour utilisation des fréquences de détresse et de sécurité

L'équipement radio n'utilise pas de modulation autre que la modulation adoptée à l'échelle internationale pour l'usage en mer sur les fréquences de détresse et de sécurité spécifiées dans le CNR-182 section 7.3.

Paramètres techniques d'interface avec des sources de données externes

	RS232	USB	SB9600
Tension d'entrée (tension crête à crête)	18V	3,6V	5V
Débit binaire maximum	28 kbit/s	12 Mbit/s	9,6 kbit/s
Impédance	5000 ohms	90 ohms	120 ohms

Cette page est laissée vide volontairement.

Garantie limitée

PRODUITS DE TÉLÉCOMMUNICATIONS MOTOROLA

I. PROTECTION ASSURÉE PAR LA PRÉSENTE GARANTIE ET DURÉE DE CELLE-CI :

MOTOROLA SOLUTIONS, INC. (« MOTOROLA ») garantit les produits de communication fabriqués par MOTOROLA répertoriés ci-dessous (« produit ») contre tout défaut de fabrication et défaillance matérielle dans le cadre d'une utilisation et d'un entretien dans des conditions normales à compter de leur date d'achat et pour la période indiquée ci-dessous :

Radios numériques mobiles	24 mois
Accessoires des produits	12 mois

À sa discrétion, MOTOROLA réparera sans frais le produit (avec des pièces neuves ou remises à neuf), le remplacera (par un produit neuf ou remis à neuf) ou remboursera le prix d'achat du produit durant la période de garantie, à condition que le produit soit retourné au lieu d'achat conformément aux modalités de la présente garantie. Les pièces et les cartes remplacées sont garanties pour le reste de la période de garantie d'origine. Toute pièce remplacée du produit devient la propriété de MOTOROLA.

Cette garantie limitée expresse est accordée par MOTOROLA à l'acheteur ou à l'utilisateur final d'origine seulement, et ne peut être ni transférée ni cédée à un tiers. La présente garantie constitue la garantie complète du produit fabriqué par MOTOROLA. MOTOROLA n'assume aucune obligation ni responsabilité pour un quelconque ajout ou modification apportés à la présente garantie, à moins d'être en présence d'un document écrit signé par un cadre supérieur de MOTOROLA.

Sauf dans le cadre d'une entente distincte conclue entre MOTOROLA et l'acheteur ou l'utilisateur final d'origine, MOTOROLA ne garantit pas l'installation, l'entretien, ni la réparation du produit.

MOTOROLA se dégage de toute responsabilité à l'égard de tout équipement ou accessoire qui n'est pas fourni par MOTOROLA et qui est branché sur le produit ou utilisé

conjointement avec celui-ci, ainsi qu'à l'égard du fonctionnement du produit utilisé conjointement avec tout équipement ou accessoire, et tous les équipements de cette nature sont expressément exclus de la présente garantie. Compte tenu du caractère unique de chaque système pouvant utiliser le produit, MOTOROLA se dégage de toute responsabilité à l'égard de la portée, de la diffusion et du fonctionnement du système.

II. CONDITIONS GÉNÉRALES

La présente garantie précise l'entière responsabilité de MOTOROLA à l'égard du produit. À la discrétion de MOTOROLA, la réparation du produit, son remplacement ou le remboursement de son prix d'achat constituent le seul recours. CETTE GARANTIE REMPLACE TOUTE AUTRE GARANTIE EXPRESSE. TOUTES LES GARANTIES IMPLICITES, COMPRENANT, SANS LIMITATION, LES GARANTIES IMPLICITES DE QUALITÉ MARCHANDE ET D'ADAPTATION À UN USAGE PARTICULIER, SONT LIMITÉES À LA PÉRIODE DÉFINIE PAR CETTE GARANTIE LIMITÉE. DANS LA MESURE AUTORISÉE PAR LA LOI, MOTOROLA NE POURRA EN AUCUN CAS ÊTRE TENUE RESPONSABLE DE DOMMAGES DONT LA VALEUR DÉPASSE LE PRIX D'ACHAT DU PRODUIT, NI À L'ÉGARD DES PERTES DE JOUISSANCE, DES

PERTES DE TEMPS, DES DÉRANGEMENTS, DES PERTES COMMERCIALES, DES PERTES DE PROFIT OU D'ÉCONOMIES, NI RELATIVEMENT À TOUT AUTRE DOMMAGE ACCESSOIRE, SPÉCIAL OU INDIRECT RÉSULTANT DE L'UTILISATION OU DE L'INCAPACITÉ D'UTILISER CE PRODUIT.

III. DROITS PRÉVUS PAR LES LOIS PROVINCIALES :

CERTAINES PROVINCES NE PERMETTENT AUCUNE EXCLUSION NI LIMITATION QUANT AUX DOMMAGES CONSÉCUTIFS OU INDIRECTS, NI AUCUNE LIMITE SUR LA DURÉE D'UNE GARANTIE IMPLICITE, DE SORTE QUE LES LIMITES OU EXCLUSIONS MENTIONNÉES PLUS HAUT PEUVENT NE PAS S'APPLIQUER DANS VOTRE CAS.

La présente garantie confère des droits juridiques précis et il est possible que vous jouissiez d'autres droits, selon votre province de résidence.

IV. ENTRETIEN COUVERT PAR LA GARANTIE

Pour que la réparation soit couverte par la garantie, vous devez fournir une preuve d'achat (portant la date d'achat et le numéro de série du Produit). De plus, vous devez livrer ou expédier le Produit, en payant d'avance les frais de transport et d'assurance, à un centre de service homologué. Les réparations sous garantie seront effectuées par MOTOROLA à l'un de ses centres de service homologués. Dans certains cas, il est plus facile d'obtenir les réparations couvertes par la garantie en s'adressant d'abord à l'entreprise qui vous a vendu le produit (c'est-à-dire le détaillant ou votre fournisseur de services de télécommunication). Vous pouvez également appeler MOTOROLA au 1 800 927-2744 aux États-Unis et au Canada.

V. CE QUI N'EST PAS COUVERT PAR CETTE GARANTIE :

- 1 Utilisation du produit autrement que dans des conditions normales et habituelles.
- 2 Mauvaise utilisation, accident, négligence ou exposition à des liquides.
- 3 Pannes ou dommages résultants de tests, modes opératoires, maintenance, installation, modifications ou réglages inadaptés.
- 4 Dommage ou bris des antennes, sauf si causé directement par un défaut de fabrication ou de main-d'œuvre.
- 5 Un Produit soumis à des modifications, des réparations ou un démontage non autorisés (y compris, sans s'y limiter, l'ajout au Produit d'un équipement quelconque non fourni par MOTOROLA) et qui ont un effet négatif sur le rendement du Produit ou qui nuisent à l'inspection ou à l'essai normal sous garantie du Produit par MOTOROLA en cas de réclamation.
- 6 Tout produit dont le numéro de série a été retiré ou rendu illisible.
- 7 Batteries rechargeables si :
 - les protections étanches du boîtier sont brisées ou présentent des signes d'altération;
 - le dommage ou défaut a été provoqué par le chargement ou l'utilisation de la batterie dans des conditions ou avec des équipements autres que celles/ceux destiné(e)s au produit.
- 8 Coûts du fret à l'atelier de réparation.

- 9 Tout produit qui, à cause de modifications illégales ou interdites apportées au logiciel ou au micrologiciel du Produit, ne fonctionne pas conformément aux spécifications énoncées par MOTOROLA ou sur l'étiquette de conformité de la FCC en vigueur pour ce Produit lorsque le Produit a été initialement distribué par MOTOROLA.
- 10 Les égratignures et les autres dommages superficiels qui ne nuisent pas au fonctionnement du produit.
- 11 L'usure et le vieillissement normaux et habituels.

VI. DISPOSITIONS RELATIVES AUX BREVETS ET AUX LOGICIELS

MOTOROLA défendra à ses frais toute poursuite menée en justice contre l'acheteur dans la mesure où la poursuite revendique que le produit ou certaines de ses pièces enfreignent un brevet des États-Unis et MOTOROLA paiera les frais et dommages finalement accordés au détriment de l'acheteur dans toute poursuite judiciaire attribuable à une quelconque revendication de cette nature, une telle défense et un tel paiement étant soumis aux conditions suivantes :

- 1 MOTOROLA doit être rapidement notifiée, par écrit, d'une telle réclamation par l'acheteur;

- 2 MOTOROLA maîtrisera entièrement la défense de l'action juridique et toutes les négociations d'accord ou de compromis;
- 3 Si le produit ou les pièces doivent ou, de l'avis de MOTOROLA, pourraient faire l'objet d'une poursuite pour contrefaçon d'un brevet américain ou canadien, l'acheteur accordera le droit à MOTOROLA, à la discrétion et aux frais de cette dernière, soit de procurer à l'acheteur le droit de continuer d'utiliser le produit ou les pièces, soit de remplacer ou de modifier ces derniers de manière à ce qu'ils n'enfreignent plus le brevet, soit d'accorder à l'acheteur un crédit équivalent à la valeur dépréciée du produit ou des pièces et d'accepter de reprendre ceux-ci. La dépréciation représentera un montant égal pour chaque année de durée de vie utile du produit ou des pièces, tel que déterminé par MOTOROLA.

MOTOROLA se dégage de toute responsabilité à l'égard de toute poursuite pour contrefaçon de brevet fondée sur une adaptation du produit ou des pièces mentionnées dans la présente à un logiciel, un appareil ou un équipement non fourni par MOTOROLA. MOTOROLA se dégage également de toute responsabilité à l'égard de tout équipement ou logiciel qui n'est pas fourni par MOTOROLA et qui est rattaché au produit ou utilisé conjointement avec ce dernier. Ce qui précède énonce l'entière responsabilité de

MOTOROLA pour la contrefaçon de brevets relative au produit ou à toute pièce de ce dernier.

Les lois au Canada, aux États-Unis et dans d'autres pays protègent au nom de MOTOROLA certains droits exclusifs visant les logiciels, comme ceux de reproduire des copies et de distribuer des copies desdits logiciels MOTOROLA. Les logiciels MOTOROLA ne peuvent être utilisés qu'avec les produits à l'intérieur desquels ils étaient installés à l'origine. Il est interdit de remplacer, de copier, de distribuer, de modifier d'aucune façon et d'utiliser le logiciel à l'intérieur du produit en vue de fabriquer un quelconque produit dérivé. Aucune autre utilisation, y compris, sans s'y limiter, l'altération, la modification, la reproduction, la distribution ou l'ingénierie à rebours, d'un quelconque logiciel MOTOROLA n'est permise. Aucune licence n'est accordée pour inférence, estoppel ou autre en vertu des droits de brevets ou des droits d'auteur de MOTOROLA ou de tiers.

VII. LOI APPLICABLE

Cette garantie est régie par les lois de l'état de l'Illinois, É.-U.

Cette page est laissée vide volontairement.